



מוצרי חיתוך, ליטוש והשחזה תוצרת הארץ



קטלוג מוצרים 2018/9

EXTREME

בחיתוך ובהשחזה

תוספת של כ- **+60%**
באורך החיים



הדיסקים החדשים של גמל שריד
חזקים יותר, מהירים יותר
ועם אורך חיים גבוה הרבה יותר!

גמל שריד גאה להציג בפניכם את קו המוצרים החדש פותח במעבדות גמל שריד בישראל:
EXTREME - הקו הטכנולוגי המתקדם ביותר לשוק המקצועי, בעל הביצועים
האופטימאליים למגוון אפליקציות ושימושים המאפשר עבודה מהירה יותר, יעילה יותר
עם תפוקה רבה יותר!

« תוספת של כ- 60% באורך החיים » « חיתוכים מהירים יותר » « שיפור משמעותי ביחסי עלות תועלת

לפרטים נוספים הכנסו לאתר האינטרנט שלנו או פנו לאנשי המכירות

sherutl@gamalsarid.co.il | 04-6507577 | www.gamalsarid.co.il

מוצרי חיתוך, ליטוש והשחזה תוצרת הארץ



אודות גמל שריד CGW

מפעל גמל שריד CGW נוסד בשנת 1956, ומאז ועד היום, במשך למעלה מ-60 שנות פעילות, שומר על מובילות שוק עם מוצרים באיכות ובטיחות ללא פשרות, מצוינות, חדשנות בלתי פוסקת והכל תוצרת כחול לבן.

לגמל שריד CGW שלושה מפעלי ייצור עיקריים: מפעל לאופני השחזה, מפעל לייצור דיסקים לחיתוך והשחזה ומפעל לייצור מוצרי לטש. בנוסף, גמל שריד CGW מייבא מוצרים משלימים לתחומי החיתוך, ליטוש והשחזה וכלי עבודה חשמליים מקצועיים ומהטובים ביותר בשוק, כל זאת על מנת להציע סל מוצרים רחב הנותן פתרונות ומענה למגוון צרכי הלקוחות השונים.

גמל שריד CGW משווק את מוצריו בישראל ליותר מ-1,200 בתי מסחר וחנויות לאספקה טכנית הפרושים מן ועד אילת. רשת הפצה זאת מאפשרת לגמל שריד CGW לתת מענה מהיר למגוון התעשיות בישראל- החל ממתכות וריתוך, בנין וצבע, עץ ונגרות ואף פועל גם בתחום התעופה, הרכב ועוד.

מעטפת השירות והייעוץ המקצועי והטכני שמעניק גמל שריד CGW ללקוחותיו לפני, במהלך ולאחר הרכישה מאפשרת הכוונה מקצועית, מתן פתרון מותאם ויישומו במהירות ובזמן אמת בכל תחומי התעשייה. אתר האינטרנט מקל על תהליך רכישת המוצרים וסרטוני ההדרכה על המוצרים מאפשרים לכל המשתמשים במוצרנו לקבל את התמיכה המקצועית הנדרשת במוצרי גמל שריד CGW.

הניסיון והידע העצום שנאגר במפעל מסייע לשפר ולפתח מוצרים תוך מחויבות לשמירה על איכות במתן פתרונות השחזה, ליטוש וחיתוך ללקוחותינו ואנו גאים ביכולות הפיתוח והייצור של מוצרים באיכות גבוהה, בביצועים העומדים בכל האתגרים הטכנולוגיים בהשחזת מתכות רגילות לצד המתכות המתחכמות של ימינו.

פעילות החברה מתקיימת בכל רחבי העולם, החל מחברות בנות ושותפויות עסקיות וכן ליצוא למדינות רבות. מוצרי השחזה של גמל שריד CGW עם מלכד קרמי ומלכד אורגני (שרף), זמינים למכירה ביותר מ-40 מדינות בצפון ודרום אמריקה, אירופה, אפריקה, אסיה ואוסטרליה, במגוון אתרי מכירה - מחנויות כלי עבודה קטנות עד מרכזי ייצור גדולים. בצפון אמריקה, מפעילה חברת הבת שלנו בשיקגו מרכז שיווק, מכירות ייצור ואחסון. בנוסף, בבעלותה מפעל למוצרי השחזה הממוקם בלוס אנג'לס.

לאחר 60 שנות פעילות תוך מחויבות למצוינות, איכות ובטיחות כערכים החשובים ביותר- אין ספק שגמל שריד CGW הינו הבחירה הראשונה והטבעית בתחום מוצרי השחזה, החיתוך והליטוש בשוק הישראלי ובשווקים בכל רחבי העולם.

קטלוג זה, בו מופיעים מוצרי החברה מתעדכן מדי שנה ומופץ ללקוחות כדי להשאירם מעודכנים בחידושים בתחום. המחירים בקטלוג זה הינם מחירים לסוחרים ואינם כוללים מע"מ. המחירים נכונים ליום הדפסת הקטלוג ויכולים לכלול טעויות בנתונים, במקרה כזה הטעות תחשב לטעות אנוש והמחירון שיקבע יהיה המחירון שבתוקף במחשבי החברה.



קצת עלינו...



**חדשנות
ומובילות טכנולוגית**



**מעל 60 שנות
ניסיון וידע**



**מיוצר בישראל
כחול לבן**



**יבוא כלי עבודה חשמליים
הטובים בעולם**



**איכות ובטיחות
ללא פשרות**



**פריסה רחבה
בארץ ובעולם**

מפעל גמל שריד CGW הינו החברה המובילה בתחום החיתוך, הליטוש והשחזה המייצר את מוצריו בארץ, כחול לבן מאז 1956. מאז ועד היום, גמל שריד חרט על דגלו חדשנות, מקצועיות ואיכות וחותר באופן תמידי להשתפר ולשפר ללקוחותיו את חווית הקנייה והשימוש במוצרו. גמל שריד משתמש בניסיון והידע אותם צבר בלמעלה מ-60 שנות פעילות כדי להתאים עצמו ואת מוצריו לצרכים המשתנים של לקוחותיו, ופועל כדי להציע את המוצרים המתקדמים, החדשניים והאיכותיים ביותר בארץ ובעולם!

החזון שלנו:

**לספק ללקוחותינו את
מוצרי החיתוך, ליטוש והשחזה
המתקדמים והטובים בעולם
תוצרת הארץ!**

הערכים שלנו:

- מקצוענות וחדשנות טכנולוגית
- מצוינות
- יצירת סל קניות מגוון שעונה על כל צרכי הלקוח
- איכות ללא פשרות
- הגינות ואמינות עם הלקוח



תוכן עניינים

11	דיסקים לחיתוך ולהשחזה
12-17	מדריך טכני והוראות בטיחות
18	דיסקים מיוחדים להשחזה - זירקוניה; רייזור
19	חדש! דיסקים לחיתוך ברזל ופלדה - EXTREME
20-25	דיסקים לחיתוך והשחזה ברזל ופלדה
26	חדש! דיסקים לחיתוך נירוסטה - EXTREME
27	דיסקים לחיתוך והשחזה לנירוסטה
28-29	דיסקים לחיתוך והשחזה אבן, שיש ובטון
30-31	חדש! דיסקים לחיתוך והשחזה לאלומיניום - EXTREME
32	דיסקים לחיתוך למשור בזין
33	דיסק יהלום לחיתוך אבן, שיש ובטון
35	מוצרי ליטוש וגימור
36-38	מדריך טכני
39-40	פלפ דיסק מדריך טכני
41	פלפ דיסק קרמי
42	חדש! פלפ דיסק - EXTREME
43-44	פלפ דיסק זירקוניה אלומינה (ZA)
45	פלפ דיסק משולב לליטוש וגימור
45	פלפ דיסק סיליקון קרביד (C)
46	מינידיסק זירקוניה
47	חדש! דיסק סבך גס
48-50	חגורות בד לטש בד ונייר
51-52	גליונות בד לטש גמיש אלומיניום אוקסיד חום (A)
53	גליונות נייר מים סיליקון קרביד (C)
54	גליונות נייר גארנט
55	גליונות סבך לא ארוג
56	גלילי ספוג רך מצופה גרעין אלומיניום אוקסיד חום (A)
57-58	גליל סרט ליטוש מבד גמיש אלומיניום אוקסיד חום (A)
59	גליל נייר לטש סיליקון קרביד (C) (שמשון)
60	גליל נייר לטש AC (תנין שחור)
61	גליל נייר לטש אלומיניום אוקסיד אדום (MPR) (A)
61	גליל נייר לטש אלומיניום אוקסיד לפחחים (MPR)

62	גליל נייר לטש אלומיניום אוקסיד חום (A) (תנין חום)
63	גלילון חסכוני נייר לטש AC (תנין שחור)
63	גלילון חסכוני נייר לטש אלומיניום אוקסיד חום (A) (תנין חום)
64	גליל סבך לא ארוג אלומיניום אוקסיד חום (A) +סיליקון קרביד (C)
65	דיסק פיבר אלומיניום אוקסיד חום (A)
66-67	דיסק פיבר זירקוניה אלומינה (ZA)
67	דיסק פיבר קרמי
68	דיסק מוזאיקה סיליקון קרביד (C)
69-70	דפגל עם שגם
71	סט דפציר (מופים)
72-73	דפציר בד לטש (מופים) אלומיניום אוקסיד חום (A)
74	דפציר מעורב סבך + בד (מופים)
74	דפציר סבך (מופים) אלומיניום אוקסיד חום (A)
75	שרחול לטש אלומיניום אוקסיד חום (A)
76	שרחול לטש זירקוניה אלומינה (ZA)
76	מחזיק שרחול לטש מחורץ
77-78	דיסקיות נייר לטש צמידות אלומיניום אוקסיד חום (A)
79	דיסקיות נייר לטש צמידות סיליקון קרביד (C)
80	גב דיסק (כרית) לדיסקיות צמידות
80	גב דיסק לדיסקיות פיבר ודיסקיות מוזאיקה
81	דיסק סבך רשת אלומיניום אוקסיד חום (A)
82	דיסקיות לטש לרצפה, לפרקט, לשיש ולמרצפות
82	דיסק תפס בורגי בד לטש רולוק (נעילה מהירה)
83-84	דיסק תפס בורגי סבך/סבך גס (נעילה מהירה)
85	ספוג לטש סיליקון קרביד (C)
85	ספוג לטש 4 צדדים
86	דיסקיות לטש צמידות מירקה
87-88	מברשת פלדה מקצועית KIPOD
89	אופני השחזה קרמיים
90	כמויות מינימום לייצור אופני השחזה קרמיים לא סטנדרטיים
90-104	מדרוך טכני לבחירת אופנים
105-109	אופני השחזה לברזל ופלדה אלומיניום אוקסיד חום (A) דגם 1
110-115	אופני השחזה לזירקוניה, פליז, אלומיניום, זכוכית וסגסוגות סיליקון קרביד ירוק (GC) דגם 1
116	אופני השחזה לפלבים ופלדה אלומיניום אוקסיד נוקשה עם מלכד בקליט דגם 1

117-127	אופני השחזה לפלדות כלים ופלדות HSS אלומיניום אוקסיד לבן (WA) דגם 1
128-130	אופני השחזה לפלדות כלים ופלדות HSS אלומיניום אוקסיד לבן (WA) דגם 5
131	אופני השחזה לפלדות כלים ופלדות HSS אלומיניום אוקסיד לבן (WA) דגם 7
132-133	אופני השחזה לפלדות כלים ופלדות HSS אלומיניום אוקסיד לבן (WA) דגם 6
134-135	אופני השחזה לפלדות כלים ופלדות HSS אלומיניום אוקסיד לבן (WA) דגם 11
136-137	אופני השחזה לפלדות כלים ופלדות HSS אלומיניום אוקסיד לבן (WA) דגם 12
138-139	אופני השחזה גרעין אלומיניום אוקסיד ורוד (PA) דגם 1
140-141	אופני סטטור ורוטור
142	אופן עם 12 אומים M12 להשחזת משטחי בטון
143	תושבות השחזה גרעין אלומיניום אוקסיד לבן (WA)
144	אבני ציר
145	סט אבני ציר לשימוש כללי לברזל ופלדה
146-147	אבני ציר לשימוש כללי לברזל ופלדה קבוצה A קוטר ציר 6 מ"מ
148-150	אבני ציר לשימוש כללי לברזל ופלדה קבוצה B קוטר ציר 3 מ"מ
151	אבני ציר לשימוש כללי לברזל ופלדה קבוצה W קוטר ציר 3 מ"מ
152-153	אבני ציר לשימוש כללי לברזל ופלדה קבוצה W קוטר ציר 6 מ"מ
154	אבני ציר לשימוש כללי להשחזת נירוסטה קבוצה A קוטר ציר 6 מ"מ
154-156	אבני ציר להשחזת נירוסטה קבוצה W קוטר ציר 6 מ"מ
157	אבני ציר להשחזת יציקה אפורה קוטר ציר 6 מ"מ
158	אצבעות ליטוש/אבני שמן INDIA מלבן ומלבן דו שכבתי
159	אצבעות ליטוש/אבני שמן INDIA מרובע
160	אצבעות ליטוש/אבני שמן INDIA משולש
161	אצבעות ליטוש/אבני שמן INDIA עיגול וחצי עיגול
162	אצבעות ליטוש/אבני שמן INDIA משופע
162	אצבעות ליטוש/אבני שמן INDIA מלבן לצורפים
162	אצבעות ליטוש/אבני שמן INDIA מלבן משופע
162	אצבעות ליטוש/אבני שמן INDIA להב סכין
163	אצבעות ליטוש/אבני שמן INDIA עיגול מחודד
163	אצבעות ליטוש/אבני שמן INDIA עיגול משופע
163	אצבעות ליטוש/אבני שמן INDIA אבן יד כפולה עגולה סיליקון קרביד
163	אצבעות ליטוש/אבני שמן INDIA מלבן
164	אצבעות ליטוש/אבני שמן INDIA מלבן דו שכבתי
164	אצבעות ליטוש/אבני שמן INDIA עיגול CRYSTOLON
164	אצבעות ליטוש/אבני שמן INDIA מרובע ARKANSAS
165	אבן יד כפולה

165	אבן חרמש עגול
166	אבני בלוק
167	אבני ניקוי לאופני יהלום
168	קונוסים עם תבריג
169-170	אבני קסני
170-171	דרסרים ידניים
171	גלגליות
172-173	סגמנטים
174-175	פצירות מתק"ש מסתובבות לעיבוד מגוון מתכות-מדריך טכני
175	סט פצירות
176	פצירה גלילית
177	פצירה גלילית חותך מצח
178	פצירה קונית קצה חד
179	פצירה גלילית קצה כדורי
180	פצירה קונית קצה כדורי
181	פצירה אוואלית
182	פצירה אוואלית קצה חד
183	פצירה כדורית
184	פצירת ברז
184	פצירת להבה
185	פצירה קונית
185	פצירת טבעת
186	פצירת קונוס הפוך 10 מעלות (הסימן של לזיוס)
187-188	פצירות מתק"ש מסתובבות לעיבוד אלומיניום
187	פצירה גלילית
187	פצירה גלילית חותך מצח
187	פצירה גלילית קצה כדורי
188	פצירה קונית קצה כדורי
188	פצירה כדורית
188	פצירת ברז
189	RYOBI כלי עבודה חשמליים
190	מברגה • מפתח רטיטה
190	מקדחה • פטיש חציבה
191	משחזות

193	משחזות שולחן
193	משורים
194	ראוטר • טרימר
195	מלטשת פוליש אלקטרונית
195	מערבל צבע חשמלי
196	מלטשת סרט
197	מפוח
197	מרסס צבע
198-199	מכונת שטיפה ואביזרים
201-239	METABO כלי עבודה חשמליים
202-203	מקדחות
204	מברגות
205	מקדחות מגנטיות
206-207	מברגות נטענות
208	פטישוניים נטענים
209	מברגות אימפקט נטענות
210	כלים נטענים - משורים
210	פנסים
211	פטישוניים
212	פטישי חציבה
213-215	משחזות
216	משחזות ציר ואביזרים
217	מלטשות סרט
218	מקצועות • חטרים
218-220	מלטשות אקצנטריות ורוטטות
220	מלטשות מיוחדות
222	משורים אנכיים
223	משורים עגולים
224	מחרצות בטון • מערבל צבע • מלטשת בטון
225	מפזרי חום ואביזרים
226	אקדח דבק חם
226-227	שואבי אבק
227	מאוורר נטען
228-231	משורי פנדל וגרונג, משורי שולחן וסטנדים



דיסקים לחיתוך ולהשחזה

232	מקצועה ואביזרים
233	משורי סרט
234	אקדחי סיכות וסיכות
235	כלי גיזום
236-237	משחזות שולחן
238-239	אביזרים
240	מוצרי יהלום
241	נספח: דיסקים דקים לחיתוך נירוסטה

מפרט התווית החדשה



יעוד

קוטר הדיסק

קו מוצר

מימדי הדיסק

איפיון

תו בטיחות OSA ותקן בטיחות אירופאי

מיוצר בישראל

מהירות מירבית מותרת

סוג הדגם

סוג המכונה המתאימה לשימוש

הוראות בטיחות

קוד גמל

ברקוד EAN

מידות

230 x 3.2 x 22.23mm

9 x 1/8 x 7/8"

קוטר עובי קדח

A 24 R BF

סוג גרעין | סוג מלכד

סוג גרעין	סוג מלכד
A	B
C	בקליט מחוזק
WA	BF
ZA	O
AC	P
	Q

איפיון

דרגת קושי	סוג מלכד
M	B
קשה	בקליט מחוזק
N	BF
O	
P	
Q	
קשה מאוד	
R	
S	
T	
U	

סימון פג תוקף

סימון פג תוקף (3 שנים) למוצר מוטבע על הפחית במרכז הדיסק

E	4	/	2018
Expiry	רבעון (4 מס)		שנה (2018)
פקיעת תוקף			

קווי מוצרים

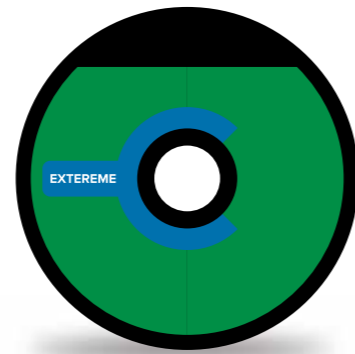

EXTREME - הקו החדשני

הקו הטכנולוגי החדשני והמתקדם ביותר לשוק המקצועי, בעל ביצועים מעולים למגוון אפליקציות ושימושים. הקו בעל אורך החיים הגבוה ביותר והסרת החומרים הטובה ביותר. מאפשר עבודה יעילה ומהירה לאורך זמן.



PRO - הקו המקצועי

קו המוצרים האידיאלי לשוק המקצועי עם ביצועים מעולים, אורך חיים ארוך והסרת חומר יעילה.



DLX ECONOMY - הקו הקלאסי

קו המוצרים עם עלות תועלת מיטבית לשימושים כלליים ומגוון יישומים רחב בעל תוצאות אופטימליות.

מפתח צבעים- לפי יעוד

נירוסטה	אבן, שיש ובטון	אלומיניום
פלדות קשות	ברזל	

הוראות לבטיחות בעבודה לבטחונך, נהג לפי הכללים הבאים:

עשה !

- 1 טפל בדיסק חיתוך/השחזה בצורה המתאימה לחומר שביר.
- 2 בדוק כל דיסק לפני ההרכבה שמא ניזוק בזמן ההובלה. וודא שלמות הדיסק.
- 3 וודא שהמהירות המקסימלית המצויינת על הדיסק מתאימה למהירות המכונה (גדולה ממנה או שווה לה).
- 4 העדף דיסק חיתוך 9" (230 מ"מ) מדגם T-42 עם "דיסקת בטיחות" (איור מס' 1).
- 5 דיסק חיתוך 3.2 מ"מ עובי ומטה, הינו לחיתוך בלבד (אלא אם צוין אחרת על גבי הדיסק). בחיתוך עמוק העדף תמיד מעבר לדיסק בקוטר גדול יותר, כך שהחיתוך יהיה יחסית פחות עמוק.
- 6 השתמש תמיד במגן המכסה לפחות חצי (180°) משטח דיסק ההשחזה/חיתוך (איור מס' 2).
- 7 הפעל את הדיסק במשך כ-10 שניות לפחות בטרם תתחיל להשתמש בו.
- 8 הרכב משקפי מגן, חבוש מסיכה נגד אבק והרכב אוזניות/אטמי אוזניים בשעת העבודה.
- 9 במכונה ניחת פעולת החיתוך תבוצע תמיד ע"י הולכת הדיסק (איור מס' 3).
- 10 במשור שורף "חד פאזי" וודא תמיד: הנחת המשור על משטח עבודה ישר ויציב, רתום את הדיסק בעזרת שני אוגני דפינה מקרטון (דרוש מהמוכר/מחסנאי אוגני דפינה מקרטון). רתום את העובד בניצב (90°) לדיסק החיתוך (איור מס' 4).

דיסקת הבטיחות • איור מס' 1 !

עם דיסקת בטיחות מומלץ ובטוח

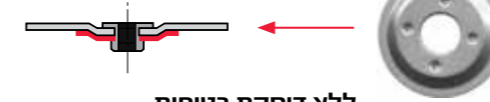

ללא דיסקת בטיחות

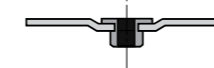

משחת יד מיטלטלת להשחזה זוויתית בעלת מגן 180° • איור מס' 2 !

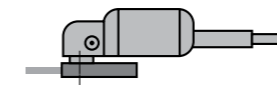

מכונה ניחת לחיתוך מגודל 10" עד 24" (250 מ"מ-610 מ"מ) • איור מס' 3 !

לחיתוך ע"י הולכה
ידינית של הדיסק

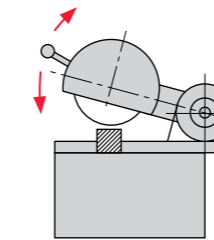

משור שורף ("חד פאזי") 14" (350 מ"מ) • איור מס' 4 !

לחיתוך ע"י הולכה
ידינית של הדיסק

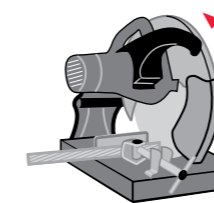

אל תעשה !

- 1 אל תשתמש בדיסק לפני שנבדק. אם יש חשש לשלמות הדיסק - המנע מהשימוש בו.
- 2 אל תלחץ בכוח דיסק על ציר שאיננו מתאים לקדח הדיסק. אל תרכיב דיסק בעל קדח גדול על ציר קטן (וודא התאמה בהחלקה כך שלא ייפגע האיזון).
- 3 אל תעבור את המהירות המקסימלית המצויינת על הדיסק (איור מס' 5).
- 4 אל תשחז עם דיסק שנועד לחיתוך בלבד (עד עובי דופן 3.2 מ"מ).
- 5 אל תלחץ את הדיסק אל החומר המעובד עד לעצירת הדיסק.
- 6 אל תפעיל דיסק מול אדם ואל תעמוד בעצמך מול דיסק בזמן הנעתו.
- 7 אל תעבד חומרים שהדיסק לא נועד בעבורם.
- 8 אל תוריד מגן ממכונה ולעולם אל תעבוד במכונה ללא מגן של לפחות 180 מעלות.
- 9 אל תשחז גופים על צידו של הדיסק!
זה מסוכן! (איור מס' 6)
- 10 אל תבצע עבודות חיתוך ע"י הולכת העובד על משטח חופשי המאפשר תנועה בשני צירים.

המהירות המקסימלית המותרת איור מס' 5 !

אין לעבור את המהירות המקסימלית המצויינת על הדיסק



השחזה על צידו של הדיסק איור מס' 6 !

אין להשחז על צידו של הדיסק

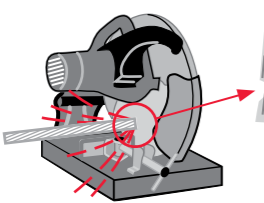
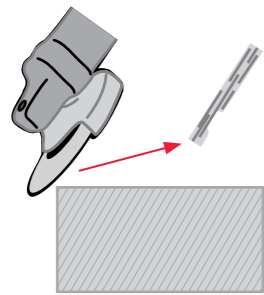

דיסקים להשחזה | זירקוניה PRO

הקו הטכנולוגי המתקדם



80 m/s

משחזת זווית

טריפל - 3 רשתות בטחון

מחיר	יחידות באריזה	סל"ד	קוד גמל	איפיון	מידות קדח x עובי x קוטר
*	25	8,500	356249	ZA 24 TBF	4.5x1/4x7/8
*			375356		5x1/4x7/8
90.00			251407		7x1/4x7/8
*			356584		9x1/4x7/8

*פריט ייצוא באנגלית - מיוצר על פי דרישה בלבד

דיסקים להשחזה ולגימור | רייזור RAZOR



מתאים לליטוש והשחזת נירוסטה, ברזל ופלדות קשות. מומלץ לעבודה על ריתוכים ותפרים. אורך חיים גבוה | הספק עבודה גבוה | טיב שטח מעולה

80 m/s

משחזת זווית

מחיר	יחידות באריזה	סל"ד	קוד גמל	איפיון	מידות קדח x עובי x קוטר
25.80	50	13,300	887385	ASL 36 PBF	4 1/2 x 1/8 x 7/8
30.20		12,250	941438		5 x 1/8 x 7/8

המחיר בש"ח ליחידה אחת ואינו כולל מע"מ.



דיסקים לחיתוך | ברזל ופלדה EXTREME

הקו הטכנולוגי המוביל בעל הביצועים הטובים ביותר: אורך חיים וקצב הסרת חומר גבוהים במיוחד. מאפשר עבודה מהירה ועילה לאורך זמן.



80 m/s

משחזת זווית

מחיר	יחידות באריזה	סל"ד	קוד גמל	איפיון	מידות קדח x עובי x קוטר		
19.90	100	13,300	863044	A 46 TBF	4 1/2 x 3/8 x 7/8		
16.00			862894		4 1/2 x 1/16 x 7/8		
22.80			862856		5 x 3/8 x 7/8		
21.80			862740		5 x 1/16 x 7/8		
26.80			862719		6 x 1/16 x 7/8		
39.80			861354		7 x 1/16 x 7/8		
47.80			856794		6,650	50	5 x 5/8 x 7/8

המחיר בש"ח ליחידה אחת ואינו כולל מע"מ.



דיסקים לחיתוך | ברזל ופלדה

PRO - הקו הטכנולוגי המתקדם

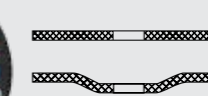

דיסקת בטיחות
טריפל - 3 רשתות בטחון

80 m/s



מחיר	יחידות באריזה	סל"ד	קוד גמל	איפיון	מידות קדח x עובי x קוטר
					אינץ' מ"מ
22.80		15,300	083923	A 24 RBF	4x1/8x5/8 100x3x16
16.00		13,300	511525	A 46 SBF	4 1/2x3/64x7/8 115x1.2x22.23
12.20			089000	A 36 TBF	4 1/2x1/16x7/8 115x1.6x22.23
12.30	100	13,300	084340	A 24 RBF	4 1/2x1/8x7/8 115x3x22.23
17.50			511518	A 46 SBF	5x3/64x7/8 125x1.2x22.23
19.00		12,250	089116	A 36 TBF	5x1/16x7/8 125x1.6x22.23
17.50			084753	A 24 RBF	5x1/8x7/8 125x3x22.23
24.00			503551	A 46 SBF	6x1/16x7/8 155x1.6x22.23
33.00	50	10,200	084944	A 24 RBF	6x1/8x7/8 150x3x22.23
30.90	100		728190	A 46 SBF	7x1/16x7/8 180x1.7x22.23
27.50	50	8,500	085149	A 24 RBF	7x1/8x7/8 180x3x22.23
38.80	50	6,650	728206	A 46 SBF	9x5/64x7/8 230x2x22.23
21.00		6,650	085729	A 24 RBF	9x1/8x7/8 230x3x22.23
22.10		6,650	085781	A 24 RBF	9x1/8x7/8 230x3x22.23

המחיר בש"ח ליחידה אחת ואינו כולל מע"מ.



דיסקים להשחזה | ברזל ופלדה

PRO - הקו הטכנולוגי המתקדם



משחזת זווית
טריפל - 3 רשתות בטחון

80 m/s

מחיר	יחידות באריזה	סל"ד	קוד גמל	איפיון	מידות קדח x עובי x קוטר
					אינץ' מ"מ
30.50		15,300	084135		4x1/4x5/8 100x6.5x16
20.90		13,300	084593		4 1/2x1/4x7/8 115x6.5x22.23
28.00		12,250	084913		5x1/4x7/8 125x6.5x22.23
42.50		10,200	084968		6x1/4x7/8 150x6.5x22.23
42.30			085262		7x3/16x7/8 180x5x22.23
52.50			085361		7x1/4x7/8 180x6.5x22.23
38.90		8,500	085576		7x5/16x7/8 180x8x22.23
49.10		15	085590		7x3/8x7/8 180x10x22.23
60.00		25	086078		9x1/4x7/8 230x6.5x22.23

המחיר בש"ח ליחידה אחת ואינו כולל מע"מ.





דיסקים לחיתוך | ברזל ופלדה, תלת-פאזי

PRO - הקו הטכנולוגי המתקדם



טריפל - 3 רשתות בטחון

למשור
חיתוך
תלת-פאזי



80 m/s

מידות קדח x עובי x קוטר	איפיון	קוד גמל	סל"ד	יחידות בארזיה	מחיר	
אינץ' מ"מ						
12x1/8x1	305x3.5x25.4		353767	5,100	110.00	
14x1/8x1	356x3.5x25.4	A24RBF	320349	4,400	25	117.00
16x3/16x1	402x4x25.4		091249	3,850		225.00

המחיר בש"ח ליחידה אחת ואינו כולל מע"מ.

A



דיסקים לחיתוך | ברזל ופלדה, חד-פאזי

PRO - הקו הטכנולוגי המתקדם



רשת פנימית - SR
שתי רשתות חיצוניות - DR

למשור
חד-פאזי



80 m/s

מידות קדח x עובי x קוטר	איפיון	SR/DR	קוד גמל	סל"ד	יחידות בארזיה	מחיר
אינץ' מ"מ						
14x1/8x1	356x3.2x25.4	A 30 NBF	SR	090914	4,400	68.00
14x7/64x1	356x2.8x25.4	A 36 TBF	DR	856411	25	59.00
16x1/8x1	402x3.2x25.4	A 30 NBF	SR	247646	3,850	180.00

A



דיסקים לחיתוך | ברזל ופלדה

ECONOMY - הקו המוביל והנמכר ביותר



רשת פנימית - SR
שתי רשתות חיצוניות - DR

למשור
חד-פאזי



80 m/s

מידות קדח x עובי x קוטר	איפיון	SR/DR	קוד גמל	סל"ד	יחידות בארזיה	מחיר	
אינץ' מ"מ							
14x1/8x1	356x3x25.4	A 24 SBF	SR	396979	4,400	25	59.00

המחיר בש"ח ליחידה אחת ואינו כולל מע"מ.

A

דיסקים לחיתוך | ברזל ופלדה

ECONOMY - הקו המוביל והנמכר ביותר

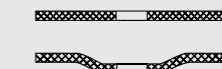

80 m/s



מידות קדח x עובי x קוטר		איפיון	קוד גמל	סל"ד	יחידות באריזה	מחיר
אינץ'	מ"מ					
4 1/2 x 1/4 x 7/8	115 x 6.5 x 22.23	A 24 SBF	396887	13,300	50	20.00
5 x 1/4 x 7/8	125 x 6.5 x 22.23		396900	12,250		24.60
7 x 1/4 x 7/8	180 x 6.5 x 22.23		396924	8,500	25	44.60
9 x 1/4 x 7/8	230 x 6.5 x 22.23		396931	6,650		52.50
4 1/2 x 1/16 x 7/8	115 x 1.6 x 22.23	A 24 SBF	389476	13,300	100	10.80
4 1/2 x 1/8 x 7/8	115 x 3 x 22.23		396849			11.00
5 x 1/16 x 7/8	125 x 1.6 x 22.23		532810	12,250		15.30
5 x 1/8 x 7/8	125 x 3 x 22.23		396894	12,250		14.30
7 x 1/8 x 7/8	180 x 3 x 22.23		396917	8,500	50	24.90
9 x 1/8 x 7/8	230 x 3 x 22.23		396870	6,650		20.55

המחיר בש"ח ליחידה אחת ואינו כולל מע"מ.



דיסקים להשחזה | ברזל ופלדה

ECONOMY - הקו המוביל והנמכר ביותר

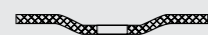

משחזת
זווית



80 m/s

מידות קדח x עובי x קוטר		איפיון	קוד גמל	סל"ד	יחידות באריזה	מחיר
אינץ'	מ"מ					
4 1/2 x 1/4 x 7/8	115 x 6.5 x 22.23	A 24 SBF	396887	13,300	50	20.00
5 x 1/4 x 7/8	125 x 6.5 x 22.23		396900	12,250		24.60
7 x 1/4 x 7/8	180 x 6.5 x 22.23		396924	8,500	25	44.60
9 x 1/4 x 7/8	230 x 6.5 x 22.23		396931	6,650		52.50

המחיר בש"ח ליחידה אחת ואינו כולל מע"מ.



דיסקים לחיתוך | נירוסטה EXTREME - הקו הטכנולוגי החדשני



80 m/s

משחזת
זווית

מחיר	יחידות באריזה	סל"ד	קוד גמל	איפיון	מידות קדח x עובי x קוטר
21.50	13,300		862481	WA 46 SBF	4 1/2 x 3/64 x 7/8
19.40					4 1/2 x 1/16 x 7/8
25.50	100	12,250	862399	WA 46 SBF	5 x 3/64 x 7/8
24.50					5 x 1/16 x 7/8
28.30	50	10,200	862283	WA 46 SBF	6 x 1/16 x 7/8
44.90					7 x 1/16 x 7/8
51.90		8,500	861293		9 x 5/64 x 7/8
		6,650	852734		230 x 2 x 22.23

הקלק למעבר לטבלת דיסקים דקים נירוסטה

דיסקים לחיתוך | נירוסטה PRO - הקו הטכנולוגי המתקדם

מחיר	יחידות באריזה	סל"ד	קוד גמל	איפיון	מידות קדח x עובי x קוטר
20.50	100		086214	WA 24 SBF	4 1/2 x 1/8 x 7/8
20.00					5 x 1/8 x 7/8
29.00		8,500	086313	WA 24 SBF	7 x 1/8 x 7/8
44.00					9 x 5/64 x 7/8
50.00		6,650	728213	WA 46 SBF	230 x 2 x 22.23
		6,650	086405	WA 24 SBF	9 x 1/8 x 7/8

דיסקים לחיתוך | נירוסטה למסור תלת-פאזי

מחיר	יחידות באריזה	סל"ד	קוד גמל	איפיון	מידות קדח x עובי x קוטר
120.00	25		091539	WA 24 SBF	12 x 5/32 x 1
127.00					14 x 1/8 x 1

דיסקים לחיתוך | נירוסטה למסור חד-פאזי

מחיר	יחידות באריזה	סל"ד	קוד גמל	איפיון	מידות קדח x עובי x קוטר
127.50	25		258963	WA 30 NBF	14 x 1/8 x 1
260.00					16 x 1/8 x 1

דיסקים להשחזה | נירוסטה PRO - הקו הטכנולוגי המתקדם



80 m/s

משחזת
זווית

טריפל - 3 רשתות בטחון

מחיר	יחידות באריזה	סל"ד	קוד גמל	איפיון	מידות קדח x עובי x קוטר
36.80	50	13,300	086269	WA 24 SBF	4 1/2 x 1/4 x 7/8
33.70					5 x 1/4 x 7/8
53.70	25	10,200	684540	WA 24 SBF	6 x 1/4 x 7/8
44.80					7 x 1/4 x 7/8
95.50		8,500	086351		9 x 1/4 x 7/8
		6,650	086429		230 x 6.5 x 22.23



דיסקים להשחזה | אבן, שיש ובטון

PRO - הקו הטכנולוגי המתקדם



80 m/s

מידות קדח x עובי x קוטר	איפיון	קוד גמל	סל"ד	יחידות באריזה	מחיר
מ"מ אינץ'					
4 1/2 x 1/4 x 7/8	115x6.5x22.23	086696	13,300	50	42.50
5x1/4x7/8	125x6.5x22.23	616282	12,250		
7x1/4x7/8	180x6.5x22.23	086924	8,500	25	63.00
9x1/4x7/8	230x6.5x22.23	087129	6,650		

המחיר בש"ח ליחידה אחת ואינו כולל מע"מ.

A



דיסקים לחיתוך | אבן, שיש ובטון

PRO - הקו הטכנולוגי המתקדם

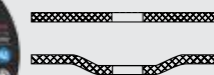

80 m/s

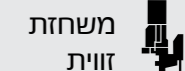

מידות קדח x עובי x קוטר	איפיון	קוד גמל	סל"ד	יחידות באריזה	מחיר
מ"מ אינץ'					
4 1/2 x 1/16 x 7/8	115x1.6x22.23	C 36 PBF	343348	100	17.10
4 1/2 x 1/8 x 7/8	115x3x22.23		086641		
7x1/8x7/8	180x3x22.23	C 24 RBF	086856	50	32.00
9x1/8x7/8	230x3x22.23		087068		

A



דיסקים לחיתוך | אבן, שיש ובטון

ECONOMY - הקו המוביל והנמכר ביותר

מידות קדח x עובי x קוטר	איפיון	קוד גמל	סל"ד	יחידות באריזה	מחיר
מ"מ אינץ'					
4 1/2 x 1/8 x 7/8	115x3x22.23	C 24 SBF	396856	100	15.00
9x1/8x7/8	230x3x22.23		396863	50	27.00

A



דיסקים לחיתוך | אבן, בטון ושיש

מידות קדח x עובי x קוטר	איפיון	קוד גמל	סל"ד	יחידות באריזה	מחיר
מ"מ אינץ'					
12x1/8x1	305x3.5x25.4	C 24 RBF	092178	25	120.00
14x5/32x1	356x4x25.4		092338		

המחיר בש"ח ליחידה אחת ואינו כולל מע"מ.

A



דיסקים לחיתוך | אלומיניום EXTREME - הקו הטכנולוגי החדשני

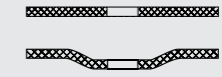

80 m/s

משחזת
זווית



מידות קדח x עובי x קוטר	איפיון	קוד גמל	סל"ד	יחידות באריזה	מחיר
מ"מ	אינץ'	▲			
4 1/2 x 1/16 x 7/8	115 x 1.6 x 22.23	A 36 NBF	532742	13,300	25.40
4 1/2 x 1/8 x 7/8	115 x 3 x 22.23	A 30 NBF	484133	100	32.20
5 x 1/8 x 7/8	125 x 3 x 22.23		477708	12,250	37.00
7 x 1/8 x 7/8	180 x 3 x 22.23		484164	8,500	42.70
9 x 1/8 x 7/8	230 x 3 x 22.23		477722	50	49.00

המחיר בש"ח ליחידה אחת ואינו כולל מע"מ.



דיסקים להשחזה | אלומיניום EXTREME - הקו הטכנולוגי החדשני



טריפל - 3 רשתות בטחון

משחזת
זווית



80 m/s

מידות קדח x עובי x קוטר	איפיון	קוד גמל	סל"ד	יחידות באריזה	מחיר
מ"מ	אינץ'	▲			
4 1/2 x 1/4 x 7/8	115 x 6.5 x 22.23	A 30 NBF	472352	50	44.00
5 x 1/4 x 7/8	125 x 6.5 x 22.23		484157	12,250	58.00
7 x 1/4 x 7/8	180 x 6.5 x 22.23		472369	8,500	25

המחיר בש"ח ליחידה אחת ואינו כולל מע"מ.



דיסקי יהלום לחיתוך | אבן, שיש ובטון

PRO - הקו הטכנולוגי המתקדם



80 m/s

משחזת זווית

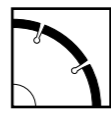
משור סגמנט  מומלץ לחיתוך יבש ורטוב של שיש, גרניט, מוזאיקה, בטון ובטון מזויין

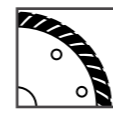
משור רציף  מומלץ במיוחד לחיתוך קרמיקה, חרסינה וגרניט פורצלן

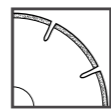
משור סגמנט מצופה  מומלץ לחיתוך שיש חברון, אבן ירושלמית, אבן גיר ופיברגלס

מחיר	יחידות באריזה	סל"ד	קוד גמל	סוג משור	מידות
129.60	1	13,300	253722	טורבו - שחור	115x2.2/7.5x22.23
116.60				רציף - אפור	115x2.2/5.5x22.23
388.80		6,650		טורבו - שחור	230x2.6/7.5x22.23
168.50	1	13,300	293780	סגמנט מצופה - כחול	115x2x22.23
298.10					230x2x22.23
103.70		13,300		טורבו - אדום	115x2.2/7.5x22.23
324.00	1	6,650	326525	טורבו - אדום	230x2.6/7.5x22.23
388.80					רציף - אפור

המחיר בש"ח ליחידה אחת ואינו כולל מע"מ.

A



דיסקים לחיתוך | למשורי במזין ניידים

PRO - הקו הטכנולוגי המתקדם



100 m/s

משור במזין

טריפל - 3 רשתות בטון

דיסקים לחיתוך | צנרת ברזל ובטון משולב

מחיר	יחידות באריזה	סל"ד	קוד גמל	איפיון	מידות קדח x עובי x קוטר אינץ'
160.00	25	6,400	345922	AC 24 RBF	12x11/64x20mm
185.00					14x5/32x20mm

דיסקים לחיתוך | פסי רכבת

מחיר	יחידות באריזה	סל"ד	קוד גמל	איפיון	מידות קדח x עובי x קוטר אינץ'
185.00	25	5,500	616312	A 24 QBF	14X5/32X1

דיסקים לחיתוך | ברזל ופלדה

מחיר	יחידות באריזה	סל"ד	קוד גמל	איפיון	מידות קדח x עובי x קוטר אינץ'
170.00	25	5,500	091140	A 24 TBF	14X11/64X1

דיסקים לחיתוך | אבן, בטון ושיש

מחיר	יחידות באריזה	סל"ד	קוד גמל	איפיון	מידות קדח x עובי x קוטר אינץ'
198.00	25	5,500	092383	C 24 TBF	14x5/32x1

המחיר בש"ח ליחידה אחת ואינו כולל מע"מ.

A





מוצרי ליטוש וגימור

סוגי גרעין עקריים במוצרי ליטוש גמישים

A אלומיניום אוקסיד צבע חום

סוג גרעין הנפוץ ביותר בשוק. מכיל כ-95% Al_2O_3 וכ-3% תחמוצת טיטניום, המקנה לו נוקשות גבוהה ביותר. מתאים לכל סוגי הפלדות ומתכות אל ברזליות, לכל סוגי העץ ולעבודות ליטוש ידניות.

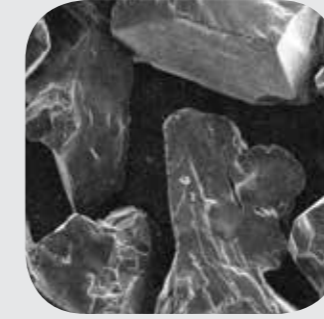

צילום מיקרוסקופי של גרעין



צילום גרעין במצבו הטבעי

WA אלומיניום אוקסיד צבע לבן

מכיל 99% Al_2O_3 . בעל קושי גבוה (Mohs scale 9+) ופריכות גבוהה יחסית. גרעין חד זה מתאים במיוחד לליטוש של פלבים, פלדות כלים וסוגי עץ שונים.



ZA זירקוניה אלומינה

תערובת של ZrO_2 ו- Al_2O_3 המקנה לסוג גרעין זה חוזק מכני גבוה ביותר. מתאים לליטוש גס של פלדות, פלבים, עץ קשה, מתכות אל ברזליות, פלדות רגילות ופלדות קשות.



AS אלומיניום אוקסיד קרמי, הנקרא גם קוביטרון או: SG

גרעין ייחודי וחדשני. כל גרעין בודד מורכב מגרעינים קטנים מאוד, קשים וחדים. בזמן פעולת ההשחזה, הגרעין אינו מתעגל אלא מתחדש באופן קבוע, כך שבחזית גוף הליטוש נמצאים תמיד גרעינים חדים. יתרונו הבולט של גרעין זה הינו באפשרות של עבודה בקידמה גדולה ומהירה. מתאים לכל סוגי המתכות, בעל הספק עבודה גבוה במיוחד.

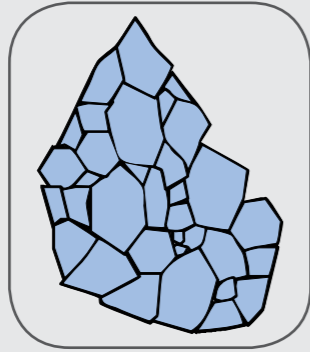

C סיליקון קרביד בצבע שחור (סיליציום)

קשה יותר מאלומיניום אוקסיד (9.5 MOHS SCALE), אבל בעל עמידות שבר נמוכה. משום כך מתאים במיוחד לליטוש חומרים בעלי חוזק משיכה נמוך כגון: ברזל יציקה, אלומיניום, ברונזה וכו'. כמו כן מתאים לליטוש של חומרים לא מתכתיים כמו זכוכית, קרמיקה, שיש, אבן ובטון.



מבנה שכבת הגרעין במוצרי לטש

1. הדבקת גרעין על בסיס נייר / בד

השיטה הפשוטה ביותר להדביק גרעין היא: למרוח דבק על הבסיס, לשפוך גרעין בכמות גדולה ולהפוך את הבד. הגרעין שאינו נדבק לבסיס נופל. שיטה זו נותנת 100% גרעין על הבסיס. לרוב הגרעין מודבק במצב שכיבה שלא מאפשר עבודת ליטוש טובה.

• שיטת הדבקה זו מוצאים כיום בעיקר במוצרים נחותים וזולים מארצות מתפתחות במזרח הרחוק.

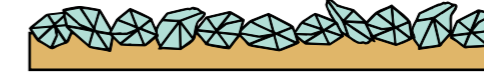

2. מבנה סגור רגיל (Close coat (CLC)

מבנה הגרעין הפופולרי ביותר, אשר בו הגרעין נמשך לגב על ידי אלקטרוסטט אשר גורם לגרעין להגיע אל גב הבסיס במצב זקוף תוך כיסוי 100% מהבסיס.

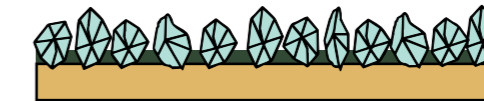
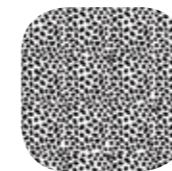

3. מבנה פתוח (Open coat (OPC)

טכנולוגיה מתקדמת מאפשרת לכסות את הבסיס ב-30% עד 60% גרעין בעמידה. מצב זה יוצר מרחב בין הגרעינים המאפשר שחרור של החומר המושחז.

מתאים במיוחד לאלומיניום ועץ רך. כמו כן יכול להתאים לעץ קשה במיוחד במקרים בהם יש תופעה של שינוי צבע העץ שנגרם מהתחממות.

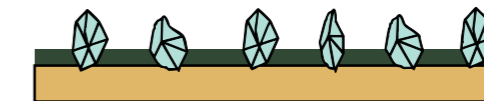

4. מבנה פתוח נתמך (Open coated support (OPCS)

שיטה חדשנית בה הגרעין הזקוף (בדרך כלל גרעין קרמי) נתמך על ידי גרעין שוכב, מבנה המקנה לו חוזק ועמידות. מתאים בעיקר לניירוסטה.

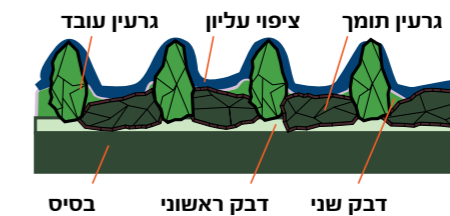
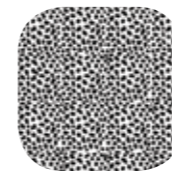

5. מבנה תלכיד (Compact coated (COC)

מבנה גרעין קומפקטי, המיוצר מהרבה גרעינים קטנים, בדרך כלל סיליקון קרביד, היוצרים גושי גרעין קטנים שמודבקים על הבסיס, קיים רק בגרעינים עדינים מאוד מ-220 עד 1200. יש לזכור שפעולה זו גורמת לתוצאה של דרגה אחת גסה יותר: לדוגמה, כדי לקבל טיב שטח בגרעין 500, יש להשתמש בגרעין 600.



פלפ דיסק

פלפ דיסק הינו דיסק השחזה, המורכב מבסיס תומך, שעליו מודבקים מספר רב של עלים (פלפים) מבד שמיר. הבסיס מיוצר מרשתות זכוכית במבנה רב שכבתי, או מפלסטיק הנדסי.

מאפיינים: מידות, סוג הבסיס וצורתו (דגם 27 או 29), מאפייני סרט ההשחזה (עלים): גודל הגרעין; סוג הגרעין; סוג הבד. יתרונותיו: בהשוואה לדיסק השחזה רגיל, פלפ-דיסק מאפשר עבודה נוחה יותר (משקל נמוך ופחות רעידות), קצב הסרת חומר גבוה יותר וגימור לטיב שטח גבוה, בהתאם לסוג הגרעין הנבחר.

את גודל הגרעין יש לבחור לפי טיב השטח המבוקש: גרעינים גסים (40-36) להסרה מהירה של חומר וגרעינים עדינים (80-60) לליטוש עדין יותר.

פלפ-דיסקים מתאימים לעיבוד מגוון רחב של חומרים: ברזל ופלדות, נירוסטה (פלפ"מ), מתכות שונות כולל אלומיניום וגם בטון ואבן.

סוג הגרעין יותאם לסוג העובד: גרעין CERAMIC, ZA - לעיבוד מתכות שונות וגרעין סיליציום (C) לעיבוד בטון, אבן, שיש וזכוכית.

פלפ דיסק עם גב X גמיש (כותנה) יתאים למשחזת זווית בעלת הספק נמוך של 650-1,000 וואט

פלפ דיסק עם גב Y קשיח (פוליאסטר) יתאים למשחזת זווית בעלת הספק גבוה של 1,500 וואט ומעלה

טבלת השוואה לגודל גרעין

Mesh	Micron	Inches
4	4,760	0.185
6	3,360	0.131
8	2,380	0.093
12	1,680	0.065
16	1,190	0.046
20	840	0.0328
30	590	0.0232
40	420	0.0164
50	297	0.0116
60	250	0.0097
70	210	0.0082
80	177	0.0069
100	149	0.0058
140	105	0.0041
200	74	0.0029
230	62	0.0023
270	53	0.0021
325	44	0.0017
400	37	0.0015
625	20	0.0008
1250	10	0.0004
2500	5	0.0002

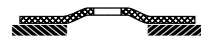

דגם 27

שטוח, עדיף להשתמש בזווית של 0° - 15°



דגם 29

חרוטי, לעבודה על קצוות וקונטורים. עדיף להשתמש בזווית של 15° - 25°

פלפ דיסק

סוגי גרעין

- ZA** זירקוניה אלומינה לעיבוד נירוסטה (פלפ"ם), ברזל, ריתוכים, אלומיניום.
- Cer** גרעין קרמי לעיבוד ברזל ונירוסטה, פלדות קשות, יציקות ברזל.
- C** סיליקון קרביד לעיבוד אבן, שיש, קרמיקה

הגדרת ביצועים - כללי

- קרמי** בעל הביצועים הגבוהים ביותר. מתאים למכונות חזקות ומאפשר הסרה מהירה (אגרסיבית) של חומר לאורך זמן. בעל אורך חיים גבוה. מתאים להשחזה ברזל ונירוסטה ומתכות שונות.
- EXTREME** הקו הטכנולוגי המוביל בעל הביצועים הטובים ביותר: אורך חיים וקצב הסרת חומר גבוהים במיוחד. מאפשר עבודה מהירה ויעילה לאורך זמן.
- PRO** הקו הטכנולוגי המתקדם, לביצועים מעולים לשוק המקצועי.
- ECONOMY** הקו המוביל והנמכר ביותר של גמל שריד לשימוש כללי במגוון יישומים רחב.

מכונה אוטומטית לייצור פלפ דיסק בגמל שריד



OS⁴ Organization for the Safety of Abrasives

Product Working Requirements - Coated Abrasives

Requirements for specific products according to EN 13742:2009

	Flap discs	Flap wheels	Specialty abrasive flap wheels	Coated flap wheels	BACK UP pads for wet wheel flap discs
Trade name	X	X	X	X	X
Traceability code	X	X	X	X	X
Dimensional data	X	X	X	X	X
ISO 9001 or ISO 14001	X	X	X	X	X
ISO 9001	X	X	X	X	X
Manufactured in one	X	X	X	X	X
Composition of components	X	X	X	X	X
Labeling	X	X	X	X	X
Product label creation	X	X	X	X	X

הפלפים שלנו עומדים בתקן פיזוץ

פלפ דיסק קרמי



שימוש עיקרי: גרעין קרמי לברזל ונירוסטה, פלדות קשות ויציקות ברזל

80 m/s

משחזת זווית

דגם 27

דגם 29

מידות קוטר x קוטר	סוג גרעין	גודל גרעין	קוד גמל	סל"ד	יחידות באריזה	מחיר	
מ"מ							
אינץ'							
4½x7/8	CER	36	899890	13,300	10	30.18	
		40	899906				899920
		60	899913				984527
		80	899876				

המחיר בש"ח ליחידה אחת ואינו כולל מע"מ.



פלפ דיסק זירקוניה (ZA) EXTREME



EXTREME - הקו הטכנולוגי המוביל בעל הביצועים הטובים ביותר: אורך חיים וקצב הסרת חומר גבוהים במיוחד. מאפשר עבודה מהירה ויעילה לאורך זמן.

שימוש עיקרי: מתאים לפעולות השחזה וליטוש קשות של נירוסטה, ברזל, ריתוכים, אלומיניום

80 m/s

משחזת זווית

דגם 27

דגם 29

מידות קדח x קוטר	סוג גרעין	גודל גרעין	קוד גמל	סל"ד	יחידות באריזה	מחיר
אינץ' / מ"מ						
4½x7/8	ZA	40	885572 / 870226	13,300	10	27.30
		60	885381			

המחיר בש"ח ליחידה אחת ואינו כולל מע"מ.



פלפ דיסק זירקוניה (ZA) PRO



שימוש עיקרי: השחזת נירוסטה, ברזל, ריתוכים, אלומיניום

80 m/s

משחזת זווית

דגם 27

דגם 29

מידות קדח x קוטר	סוג גרעין	גודל גרעין	קוד גמל	סל"ד	יחידות באריזה	מחיר
אינץ' / מ"מ						
4½x7/8	ZA	36	240432 / 240449	13,300	10	24.20
		40	240579 / 240586			
		50	240708 / 240715			
		60	240791 / 240807			
		80	240999 / 241002			
		100	241132			
		120	241279 / 241286			
7x7/8	ZA	36	241842 / 241859	8,500	10	56.40
		40	241972			
		50	242085 / 242092			
		60	242160 / 242177			
		80	242320 / 242337			
		100	242450 / 242467			
		120	242498			

המחיר בש"ח ליחידה אחת ואינו כולל מע"מ.





פלפ דיסק משולב לליטוש וגימור

נירוסטה • פליז • נחושת



27 דגם
29 דגם

משחזת זווית

80 m/s

שימוש עיקרי:
נירוסטה, ברזל, ריתוכים

מידות קדח x קוטר	סוג גרעין	גודל גרעין	קוד גמל	סל"ד	יחידות באריזה	מחיר
אינץ' / מ"מ						
4 1/2 x 7/8	115x22.23	CRS/40	40	745906	10	64.80
		MED/80	80	745913		
		VFN/120	120	745920		

B



פלפ דיסק סיליקון קרביד (C)

אבן • בטון • שיש • זכוכית • אל מתכת



27 דגם
29 דגם

משחזת זווית

80 m/s

מידות קדח x קוטר	סוג גרעין	גודל גרעין	קוד גמל	סל"ד	יחידות באריזה	מחיר
אינץ' / מ"מ						
4 1/2 x 7/8	C	40	265183	265190	10	30.20
		80	243020			
		120	265213			
7 x 7/8	C	40	265237		10	72.70
		80	265251			
		120	265275			

B



פלפ דיסק זירקוניה (ZA)



27 דגם
29 דגם

משחזת זווית

80 m/s

שימוש עיקרי:
נירוסטה, ברזל, ריתוכים

מידות קדח x קוטר	סוג גרעין	גודל גרעין	קוד גמל	סל"ד	יחידות באריזה	מחיר	
אינץ' / מ"מ							
4 1/2 x 7/8	115x22.23	ZA	36	398423	13,300	11.80	
			40	398447			447428
			50	398454			
			60	398461			559572
			80	398478			447459
			120	398492			

B

המחיר בש"ח ליחידה אחת ואינו כולל מע"מ.

מיני דיסק זירקוניה

לעיבוד במקומות קטנים עם משחזת ציר



27 דגם

80 m/s

משחזת ציר

גב דיסק ציר

מידות ציר x קוטר	גודל גרעין	קוד גמל	סל"ד	יחידות באריזה	מחיר
אינץ'					
2"x6mm	60	334896	25,000	10	27.60
	80	334889			
3"x6mm	40	334919	20,000	10	36.90
	60	334926			
	80	334933			

B

גב דיסק ציר למינידיסק

מידות	קוד גמל	סל"ד	יחידות באריזה	מחיר
2"x6mm	238903	25,000	1	63.00
3"x6mm	238910	20,000	1	63.00

המחיר בש"ח ליחידה אחת ואינו כולל מע"מ.

B

דיסק סבך גס C.S.D. - CAMEL STRIP DISC

חדש!



27 דגם

80 m/s

משחזת זווית

שימוש עיקרי:
הסרה וניקוי חלודה, גרדים, שריטות, צבע, ניקוי "שטח שריפה" לאחר חיתוך, ועבודות כלליות.

מידות קדח x קוטר	גודל גרעין	קוד גמל	סל"ד	יחידות באריזה	מחיר
אינץ'	מ"מ				
4 1/2 x 7/8	115 x 22.23	coarse	868032	11,000	69.70
7 x 7/8	180 x 22.23	coarse	868070	7,000	136.50

המחיר בש"ח ליחידה אחת ואינו כולל מע"מ.

B

חגורות לטש

לגמל שריד מגוון ענק של חגורות לטש המתאימים לכל סוגי מכונות הליטוש, מטלטלות ונייחות. ניתן להתאמה אישית לבקשת הלקוח עד אורך של 1600 מ"מ ורוחב של 1,500 מ"מ.



סוגי בסיסים (גב תומך/בסיס חגורה) BACKING

אנו מייצרים חגורות ממגוון סוגי בסיסים המתאימים לעבודה בכל המכשירים והחומרים. הייעוץ המקצועי ושירות הלקוחות של גמל שריד זמינים עבורכם בבחירת סוג הבסיס המתאים לכם.

סוג 1: נייר (Paper)

הנייר נמדד לפי עוביו או מתורגם למשקל לפי g/m^2

סימון הנייר	משקל הנייר ב- g/m^2	גמישות	צורת השימוש
A	70	גמיש וקל במיוחד	לעבודה ברטוב או יבש (דיסקיות)
B	90		לעבודה ברטוב או יבש (דיסקיות)
C	110	גמיש וחזק	לעבודה ידנית ביבש
D	150		לעבודה ידנית ביבש
E	220	חזק	לייצור חגורות ודיסקיות
F	250	חזק במיוחד	לייצור חגורות ודיסקיות

סוג 2: בד (Cloth)

קיימים 4 סוגי בד מובילים:

- בד כותנה שסימונו JF גמיש במיוחד. מתאים לחגורות שעובדות ברדיוסים קטנים מאוד.
- בד כותנה גמיש שסימונו J. מתאים בעיקר לחגורות שעובדות ברדיוסים קטנים, או כאשר החגורה עובדת על העובד ללא גלגל נוסף.
- בד כותנה קשיח שסימונו X, זהו סוג הגב הנפוץ ביותר, נמצא על רוב החגורות בשוק היום.
- בד פוליאסטר שסימונו Y, זהו בד חזק מאוד ומתאים לחגורות שעובדות במהירויות גבוהות או למכונות חזקות. יתרונו הנוסף הוא עמידותו למים, מה שמאפשר עבודה ברטוב או שטיפת החגורה לאחר העבודה.

חגורות לטש - הסבר כללי (המשך)

סוג 3: משולב (Combination)

גב המשלב בד ונייר, מוסיף לחגורה עמידות גבוהה במיוחד. מתאים בעיקר למכונות ליטוש ניידות. ליטוש רצפות עץ ובטון, ולליטוש בתעשיות הלבדים.

סוג 4: פיבר (Fiber)

קיימים שני סוגי פיבר, האחד בעובי 0.6 מ"מ, השני בעובי 0.8 מ"מ. שני הסוגים משמשים לדיסקיות בלבד, כאשר עובי הפיבר משפיע על הגמישות והחוזק: 0.6 מ"מ הוא גמיש יותר אך חלש יותר מה-0.8 מ"מ. שני המוצרים חייבים לעבוד עם גב דיסק לתמיכה.

סוג 5: סבך (Non-woven)

גב המשלב בד ונייר, מוסיף לחגורה עמידות גבוהה במיוחד. מתאים בעיקר למכונות ליטוש ניידות. ליטוש רצפות עץ ובטון, ולליטוש בתעשיות הלבדים.

סוג 6: רשת מצופה (Screen backing)

זו רשת מסיבי זכוכית, המרחק בין הסיבים הוא כ-1.5 מ"מ, והגרעין מודבק אליה (מגרעין 60 עד 180). מגיע לרוב בגליונות ומשמש לעבודה בחומרים רכים כמו קירות גבס וריצפות פרקט. יתרנו הוא בכך שאינו נסתם.

הזמנה, אחסנה ומתיחה של חגורות לטש

הזמנת חגורה

כאשר מזמינים חגורה, יש להדגיש את הנתונים הבאים: מידת רוחב של החגורה (W) ואורך (L) של החגורה במ"מ, גודל וסוג הגרעין הרצוי וסוג הבסיס. בכל מקרה מומלץ להתייעץ עם יועץ טכני של גמל-שריד

אחסנת החגורות ושמירתן

הזמן המקסימלי המאושר לשימוש הוא שנה מיום הדבקת החגורה. תנאי האחסון המומלצים: טמפרטורה בין 15 ל-20 מעלות צלזיוס, לחות בין 40 ל-50 אחוז.



חגורות ליטוש בד ונייר

ניתן להזמין כל סוג חגורה לפי מידה, גרעין או סוג גרעין. מתאים למגוון רחב של מכונות ליטוש, מטלטלות ונייחות וניתן להתאמה אישית לבקשת הלקוח.

סוג גרעין		סוג בד גב						סוג נייר						גרעין
CER	SC	1Z	O/A	Y	X	J	JF	F	E	D	C	B	A	
✓	✓	✓	✓	✓				✓						36
✓	✓	✓	✓	✓	✓			✓	✓					40
✓	✓	✓	✓	✓	✓			✓	✓					50
✓	✓	✓	✓	✓	✓	✓		✓	✓					60
✓	✓	✓	✓	✓	✓	✓	✓	✓	✓	✓	✓			80
✓	✓	✓	✓		✓	✓	✓		✓	✓	✓			100
✓	✓	✓	✓		✓	✓	✓			✓	✓	✓		120
	✓		✓		✓	✓	✓			✓	✓	✓		150
	✓		✓		✓	✓	✓			✓	✓	✓	✓	180
	✓		✓		✓	✓	✓			✓	✓	✓	✓	200
	✓		✓		✓	✓	✓			✓	✓	✓	✓	220
	✓		✓		✓	✓	✓			✓	✓	✓	✓	240
	✓		✓		✓	✓	✓				✓	✓	✓	280
	✓		✓		✓	✓	✓				✓	✓	✓	320
	✓		✓		✓	✓						✓	✓	400
	✓				✓							✓	✓	500
	✓				✓								✓	600
	✓				✓								✓	800
	✓				✓								✓	1000

המחיר בש"ח ליחידה אחת ואינו כולל מע"מ.

B



גיליונות בד ליטוש אלומיניום אוקסיד חום (A) PRO



מלטשת רטטת



עבודה ידנית

שימוש עיקרי:
ליטוש צורתי ידני ועבודה עם מכונות רטטות. לגימור עץ, מתכת, פלסטיק ועוד
JF = גמיש מאוד

מידות אורך x רוחב	סוג בד	גודל גרעין	קוד גמל	יחידות באריזה	מחיר
9x11	230x280	JF	36	227037	11.20
			40	227075	10.70
			50	227129	10.00
			60	227174	8.30
			80	227228	7.80
			100	227273	
			120	227327	
			150	227372	50
			180	227419	
			220	227464	7.30
			240	227518	
			280	227556	
			320	227594	
			400	227648	
600	227679				

המחיר בש"ח ליחידה אחת ואינו כולל מע"מ.

B

גליונות בד לטש גמיש
אלומיניום אוקסיד חום (A)



מלטשת רטטת



עבודה ידנית

שימוש עיקרי:
ליטוש צורתי ידני ועבודה עם מכונות רוטטות. לגימור עץ, מתכת, פלסטיק ועוד
J = גמיש

מחיר	יחידות באריזה	קוד גמל	גודל גרעין	סוג בד	מידות אורך x רחב	אינץ'
5.60	50	227105	50	J	230x280	9x11
			60			
			80			
			100			
			120			
			150			
			180			
			220			
			280			
			320			
			400			
			4.80			
80						
100						
120						
150						
180						
220						
280						
320						
400						

המחיר בש"ח ליחידה אחת ואינו כולל מע"מ.

B

גליונות נייר מים
PRO סיליקון קרביד (C)



מלטשת רטטת



עבודה ידנית

שימוש עיקרי:
ליטוש וגימור ברטוב על מתכות, צבע ועבודות כלליות

מחיר	יחידות באריזה	קוד גמל	גודל גרעין	מידות אורך x רחב	אינץ'
5.00	100	227921	60	230x280	9x11
			80		
			100		
			120		
			150		
			180		
			220		
			240		
			280		
			320		
			360		
			400		
2.80	100	228126	150	230x280	9x11
			180		
			220		
			240		
			280		
			320		
			360		
			400		
			500		
			600		
			800		
			1000		
1200					

המחיר בש"ח ליחידה אחת ואינו כולל מע"מ.

B

גליונות נייר גארנט ECONOMY



שימוש עיקרי:
ליטוש קירות, עץ, צבע ועבודות כלליות

מלטשת רוטטת

עבודה ידנית

מחיר	יחידות באריזה	קוד גמל	גודל גרעין	סוג גרעין	מידות				
					אורך x רחב	אינץ' / מ"מ			
1.00	500	230266	00 (200)	Garnet	230x280	9x11	אינץ' / מ"מ		
								230280	0 (150)
								230303	1 (120)
								230327	2 (100)
								230341	3 (80)
								230365	4 (60)

המחיר בש"ח ליחידה אחת ואינו כולל מע"מ.

B

גליונות סבך לא ארוג PRO



שימוש עיקרי:
ליטוש וניקיון על עץ, מתכת, צבע, פלסטיק ועבודות כלליות. ניתן לעבוד ברטוב.

מלטשת רוטטת

עבודה ידנית

מחיר	יחידות באריזה	גודל גרעין	סוג גרעין	מידות										
				אורך x רחב	אינץ' / מ"מ									
5.70	10	Medium	A	115x150	4½x6	אינץ' / מ"מ								
							Fine							
							Very Fine							
							White							
							C	Ultra Fine						
								10.00	10	A	150x230	6x9	אינץ' / מ"מ	
														Coarse
														Medium
Fine														
Very Fine														
C	Green													
	White													
C	Ultra Fine													

המחיר בש"ח ליחידה אחת ואינו כולל מע"מ.

B

PRO גלילי ספוג רך מצופה גרעין אלומיניום אוקסיד (A)



מלטשת רוטטת

עבודה ידנית

שימוש עיקרי:
ליטוש חומרי מילוי לפני צבע בפחחות רכב, ליטוש צבעי פוליאוריטן, ליטוש פלסטיק ופלסטיק משוריין, ליטוש עץ, ליטוש והברקה של צבע ולכה במצבעות

תאור המוצר:
הגליל בנוי מ-185 גליונות בגודל 115x135 מ"מ לתלישה ידנית, מצופה בשכבת NO-FIL שמונעת הידבקות חלקיקי האבק וסתימת המוצר

מידות	גודל גרעין	קוד גמל	יחידות באריזה	מחיר
אורך (מ') x רוחב (מ"מ)				
115x25M	120	792399	1	300.00
	150	792405		
	220	792429		
	240	792436		
	280	792443		
	320	792450		
	360	708673		
	400	792467		
	500	021543		

המחיר בש"ח ליחידה אחת ואינו כולל מע"מ.



PRO גליל סרט ליטוש מבד גמיש אלומיניום אוקסיד (A)



מלטשת רוטטת



עבודה ידנית

שימוש עיקרי:
ליטוש צורתי ידני | עבודה על מחרטה, עץ, מתכת, פלסטיק | עבודות כלליות

מידות	סוג בד	גודל גרעין	קוד גמל	יחידות באריזה	מחיר	
אורך (מ') x רוחב (מ"מ)						
2	50x25M	JF	40	232123	1	125.00
			50	232130		
			60	232147		
			80	232154		
			100	232161		
			120	232178		
			150	232185		
			180	232192		
			220	232208		
			240	232215		
			280	232222		
			320	232239		
			400	232246		
			600	232253		

המחיר בש"ח ליחידה אחת ואינו כולל מע"מ.



גליל סרט ליטוש מבד גמיש אלומיניום אוקסיד (A) (המשך) PRO

מחיר	יחידות באריזה	קוד גמל	גודל גרעין	סוג בד	מידות	רוחב אינץ'						
793.40	1	232284	40	JF	100x50M	4						
			50									
			60									
			80									
			100									
			120									
			150									
			180									
			220									
			240									
621.00	1	232383	280	JF	100x50M	4						
			320									
			400									
			40									
			50									
			60									
			80									
			100									
			120									
			150									
560.00	1	232604	180	JF	150x50M	6						
			220									
			240									
			280									
			320									
			400									
			600									
			510.00				1	232772	240	JF	150x50M	6
									280			
									320			
400												
600												

המחיר בש"ח ליחידה אחת ואינו כולל מע"מ.



גליל נייר לטש סיליקון קרביד (C) (שמשון) PRO



מלטשת חוטטת

עבודה ידנית

שימוש עיקרי: ליטוש קירות, עץ, צבע, לכה, אבן, פיברגלס | עבודות כלליות

מחיר	יחידות באריזה	קוד גמל	גודל גרעין	צבע	מידות	רוחב אינץ'
160.20	1	292356	80	שחור	115x90M	4½
			100			
			120			
			150			
			180			
			220			

המחיר בש"ח ליחידה אחת ואינו כולל מע"מ.



גליל נייר לטש AC (תנין שחור)

ECONOMY



מלטשת חטטת



עבודה ידנית

שימוש עיקרי:

גליל ליטוש לעבודה ידנית המיוצר מנייר קרפט איכותי

לשימוש כללי בתחום הבניה והצבע

מחיר	יחידות באריזה	קוד גמל	גודל גרעין	צבע	מידות
99.80	1	819768	80	שחור	אורך (מ') x רוחב (מ"מ)
					רוחב אינץ'
					100
					120
					150
					180
					220
602506					

המחיר בש"ח ליחידה אחת ואינו כולל מע"מ.

B

גליל נייר לטש אלומיניום אוקסיד אדום (MPR) (A)



מלטשת חטטת



עבודה ידנית

שימוש עיקרי:

ליטוש קירות, עץ, פחחות רכב ולעבודות כלליות

מחיר	יחידות באריזה	קוד גמל	גודל גרעין	צבע	מידות
245.00	1	866366	40	אדום/חום	אורך (מ') x רוחב (מ"מ)
					רוחב אינץ'
					866458
					866441
					866359
					866434
					866427
					866342
					866403
					866397

גליל נייר לטש אלומיניום אוקסיד לפחחים (MPR) (A/O)



מלטשת חטטת



עבודה ידנית

שימוש עיקרי:

ליטוש קירות, עץ, פחחות רכב ולעבודות כלליות

מחיר	יחידות באריזה	קוד גמל	גודל גרעין	סוג גרעין	צבע	מידות
288.00	1	866489	36	A/O	צהוב	אורך (מ') x רוחב (מ"מ)
						רוחב אינץ'
						75x45M
						115x45M

המחיר בש"ח ליחידה אחת ואינו כולל מע"מ.

B

ECONOMY גליל נייר לטש אלומיניום אוקסיד חום (A) (תנין חום)



שימוש עיקרי:
ליטוש קירות, עץ, פחחות רכב | עבודות כלליות

מחיר	יחידות באריזה	קוד גמל	גודל גרעין	צבע	מידות
95.00	1	668045	40	חום/אדום	115x50M
			50		
			60		
			80		
			100		
			120		
			150		
			180		
			220		

המחיר בש"ח ליחידה אחת ואינו כולל מע"מ.

B



גלילון חסכוני נייר לטש AC (תנין שחור) ECONOMY

מחיר	יחידות באריזה	קוד גמל	גודל גרעין	צבע	מידות
13.50	1	819911	80	שחור	115x10M
			100		
			120		
			150		
			180		
			220		



גלילון חסכוני נייר לטש ECONOMY אלומיניום אוקסיד חום (A) (תנין חום)



שימוש עיקרי:
ליטוש קירות, עץ, פחחות רכב | עבודות כלליות

מחיר	יחידות באריזה	קוד גמל	גודל גרעין	צבע	מידות
14.00	1	819973	40	חום	115x10M
			50		
			60		
			80		
			100		
			120		
			150		

המחיר בש"ח ליחידה אחת ואינו כולל מע"מ.

B

גליל סבך לא ארוג אלומיניום אוקסיד חום (A)
 סיליקון קרביד (C)



שימוש עיקרי:
 ליטוש וגימור בעץ, צבע, מתכת,
 ופלסטיק | עבודות כלליות
 ניתן לעבוד ברטוב.

מחיר	יחידות באריזה	גודל גרעין	סוג גרעין	מידות	
300.00	1	A	Coarse	אורך (מ') x רחב (מ"מ) 100x10M	
					Medium
					Fine
					Very Fine
			C		Ultra Fine
					רוחב אינץ'
4					

המחיר בש"ח ליחידה אחת ואינו כולל מע"מ.



דיסק פיבר אלומיניום אוקסיד חום (A) PRO



ברזל

80 m/s

○ = קדח עגול
 ⊕ = קדח מחורץ



שימוש עיקרי:
 הורדת גרדים ופינות, ליטוש שטח
 והברקה, הורדת חלודה וניקיון כללי

מחיר	יחידות באריזה	קוד גמל	גודל גרעין		מידות קדח x קוטר מ"מ		
			○	⊕			
25	25	3.00	225279	24	4 1/2 x 7/8		
						611133	3.70
						611171	3.70
						611188	3.70
						611195	3.70
						611201	3.70
						611218	3.70
25	25	3.00	225323	100	5 x 7/8		
						225330	3.70
						225439	6.40
						225446	5.80
25	25	3.00	225460	16	7 x 7/8		
						225477	4.60
						225507	6.20
						225521	6.20
						225545	6.20
						225569	6.20
						225583	6.20
						225606	6.20
225620	6.20						
225644	6.20						

המחיר בש"ח ליחידה אחת ואינו כולל מע"מ.



דיסק פיבר זירקוניה אלומינה (ZA) | נירוסטה

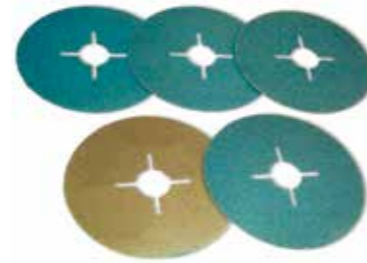

80 m/s

○ קדח עגול ECONOMY
⊖ קדח מחורץ PRO

משחזת זווית

גב דיסק לפיבר

שימוש עיקרי:
הורדת גרדים ופינות, ליטוש שטח וגימור בפלבים
* חובה לעבוד עם גב דיסק לפיבר

מידות קדח x קוטר		גודל גרעין	קוד גמל		יחידות באריזה	מחיר	
אינץ'	מ"מ		ECONOMY ○	PRO ⊖			
4½x7/8	115x22.23	24	683680		25	4.30	
			683697		25	3.90	
		36		226818	100	7.00	
			683703		25	3.40	
		50		226825	100	5.70	
			683710		25	3.20	
		60		226832	100	5.50	
			683734		25	3.10	
		80		226849	100	5.30	
			683741		25	3.00	
		100		226856	100	5.30	
			226863		100	5.30	
120							

המחיר בש"ח ליחידה אחת ואינו כולל מע"מ.



דיסק פיבר זירקוניה אלומינה (ZA) | נירוסטה (המשך)

מידות קדח x קוטר		גודל גרעין	קוד גמל	יחידות באריזה	מחיר
אינץ'	מ"מ		PRO ⊖		
5x7/8	127x22.23	24	226870	100	8.00
		36	226887		7.80
		50	226894		6.50
		60	226900		6.00
		80	226917		5.50
		100	226924		5.30
		120	226931		
7x7/8	180x22.23	24	226948	100	14.10
		80	226986		9.70
		120	227006		8.90



דיסק פיבר קרמי

מידות קדח x קוטר		גודל גרעין	קוד גמל	יחידות באריזה	מחיר
אינץ'	מ"מ		PRO ⊖		
4½x7/8	115x22.23	36	687770	100	8.40
		50	687787		7.40
		60	687794		6.90

המחיר בש"ח ליחידה אחת ואינו כולל מע"מ.



דיסק מוזאיקה סיליקון קרביד (C)

אבן • בטון • מוזקאיה • שיש



80 m/s



גב דיסק למוזאיקה

שימוש עיקרי:

השחזות וגימור באבן, בטון, מוזאיקה ושיש, והורדת שאריות יציקה בבטון חובה לעבוד עם גב דיסק למוזאיקה

מידות קדח x רחב x קוטר	סוג גרעין	גודל גרעין	קוד גמל	יחידות באריזה	מחיר	
110x100x19	A	4 1/2 x 7/8	115x22.23	25	10.60	
			16			898978
			24			898985
			36			898992
			60			899005
			80			899012
		7x7/8	180x22.23	25	14.90	
			16			226573
			24			226603
			36			226634
			60			226696
			80			226726
100	933440					
120	226788					

המחיר בש"ח ליחידה אחת ואינו כולל מע"מ.



דפגל עם שגם

40 m/s

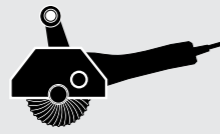

מלטשת 100x100

שימוש עיקרי:

ליטוש שטחים בפלבי"ם ושאר מתכות, הורדת חלודה וצבע, ניקיון כללי. מתאים לשטחים גדולים עם קווי גימור אורכיים. לשימוש במכונות עם וסת מהירות (מהירות מומלצת 40 מ/ש). מרכז בעל 4 חריצים לשגם

דפגל בד עם שגם

מידות קדח x רחב x קוטר	סוג גרעין	גודל גרעין	קוד גמל	סל"ד	יחידות באריזה	מחיר
110x100x19	A	5,700	1	185.00	40	952984
					60	953035
					80	953042
					100	953059
					120	953066
					150	953073

דפגל מעורב עם שגם (בד + סבך)

מידות קדח x רחב x קוטר	סוג גרעין	גודל גרעין	קוד גמל	סל"ד	יחידות באריזה	מחיר
110x100x19	A	5,700	1	185.00	60	953080
					80	953097
					100	953103
					150	953110
					240	953141

המחיר בש"ח ליחידה אחת ואינו כולל מע"מ.



דפגל עם שגם (המשך)



דפגל סבך עם שגם

מידות קדח x רחב x קוטר	סוג גרעין	גודל גרעין	קוד גמל	סל"ד	יחידות באריזה	מחיר
מ"מ						
110x100x19	A	Coarse	953271	5,700	1	185.00
		Medium	953196			
		Fine	953318			
		Very Fine	953240			
		Ultra Fine	953226			

B



דפגל סבך גס עם שגם

מידות קדח x רחב x קוטר	סוג גרעין	גודל גרעין	קוד גמל	סל"ד	יחידות באריזה	מחיר
מ"מ						
100x100x19	A	Coarse	495160	4,000	1	535.00

המחיר בש"ח ליחידה אחת ואינו כולל מע"מ.

B

סט דפציר (מופיים)



תיאור	קוד גמל	מחיר
סט דפציר, 40 יחידות, 8 סוגים - 5 מכל סוג	905928	1,040

המחיר בש"ח ליחידה אחת ואינו כולל מע"מ.

B

דפצור בד לטש (מופים) אלומיניום אוקסיד חום (A)



משחזת ישרה

שימוש עיקרי:

ליטוש פנימי וחיצוני של שטחים ישרים וצורתיים, פינות, שקעים וחריצים במתכת, אבן ועבודות כלליות לשימוש במשחזת ציר חשמלית/אוויר

מידות	סוג גרעין	גודל גרעין	סל"ד	יחידות באריזה	מחיר
מ"מ					
10x10x3		80/240	27,500	10	24.50
15x15x3		60/80/240			
20x10x3		240/320	24,000	10	25.30
20x10x6		40			
20x15x3		240/320	20,000	10	26.10
20x15x6		40/60/80/100/120			
20x20x3		240/320	18,000	10	26.40
20x20x6	A	40/60/80/100/120			
25x15x6		120	20,000	10	26.10
25x20x6		80			
25x25x6		40	18,000	10	26.40
30x5x6		60/80/100			
30x10x6		40/60/80/100/120/150	18,000	10	26.40
30x15x6		40/60/80/100/120/150/320			
30x20x6		60/80/100/150/240			

המחיר בש"ח ליחידה אחת ואינו כולל מע"מ.



דפצור בד לטש (מופים) אלומיניום אוקסיד חום (A) (המשך)

מידות	סוג גרעין	גודל גרעין	סל"ד	יחידות באריזה	מחיר
מ"מ					
40x10x6		60/80/120/150/180/240	23,800	10	27.10
40x15x6		60/80/100/120			
40x20x6		40/60/80/100/120/150			
40x30x6		60/80/150			
50x10x6		60/80/120/240	19,000	10	25.00
50x15x6		60/80/100/120			
50x20x6		60/80/100/120/150			
50x30x6		60/80/100/120/150/240/320			
50x40x6		80	16,100	10	31.00
60x15x6	A	60/80/120			
60x20x6		60/80/120/150			
60x30x6		40/50/60/80/100/120/150/180/240/320			
60x40x6		40/60/80/100/120/150	11,800	10	26.70
80x15x6		40/60/80/120			
80x20x6		40/60/80			
80x30x6		40/60/80/100/120/240/320			
80x40x6		40/60/80/100/120/150/240/320	8,900	10	32.80
80x50x6		40/60/80/100/120/150/240/320			

המחיר בש"ח ליחידה אחת ואינו כולל מע"מ.



דפצור מעורב סבך + בד (מופים)



למשחתת ישרה

שימוש עיקרי:
ליטוש וגימור היצוני ופנימי של שטחים, פינות וחריצים, על מתכת,
עץ ושימוש כללי
לשימוש במשחתת ציר חשמלית/אוויר

מידות ציר x חתב x קוטר	סוג גרעין	גודל גרעין	סל"ד	יחידות באריזה	מחיר
מ"מ					
40x20x6	A	60/100/150	17,000	10	46.60
40x30x6					50.00
50x20x6			13,700		56.90
50x30x6					62.10
60x30x6			11,500		65.60
60x40x6					8,600
80x50x6					

דפצור סבך (מופים) אלומיניום אוקסיד חום (A)



למשחתת ישרה

לשימוש במשחתת ציר חשמלית/אוויר

מידות ציר x חתב x קוטר	גודל גרעין	סל"ד	יחידות באריזה	מחיר
מ"מ				
40x20x6	Medium/Fine/Very fine	17,000	10	44.90
40x30x6				48.30
50x20x6	13,700	53.50		
50x40x6		62.10		
80x50x6	Medium/Fine/Very fine	8,600		89.70

המחיר בש"ח ליחידה אחת ואינו כולל מע"מ.



שרוול לטש אלומיניום אוקסיד חום (A)



למשחתת ישרה



מחזיק שרוול
לטש מחורץ

שימוש עיקרי:
ליטוש פנימי בתוך קדחים ומקומות בעייתיים; עבודה ביבש ללא
נוזל קירור
אלומיניום אוקסיד - A: ליטוש של מתכות
זירקוניה - ZA: ליטוש ניירוסטה, פלדה ומתכות קשות

מידות ציר x גובה x קוטר	צבע	גודל גרעין	סל"ד	יחידות באריזה	מחיר
מ"מ					
10x10	חום/אדום	80/120/150	38,000	100	2.10
10x20		80			3.00
15x30		36/50/80	26,000		3.60
22x20		36/50/80/120/150	17,000		2.80
30x30		36/50/80/150	13,000		4.10
45x30		50/80/150	8,500		5.30
60x30		50/60/80	6,500		6.90
75x30		60/80/150	5,000		8.30

המחיר בש"ח ליחידה אחת ואינו כולל מע"מ.



שרול לטש זירקוניה אלומינה (ZA)



שימוש עיקרי:

לשימוש פנימי בתוך קדחים ומקומות בעייתיים לעבודה ביבש ללא נוזל קירור, לליטוש נירוסטה, פלדה ומתכות קשות

מידות	צבע	גודל גרעין	סל"ד	יחידות באריזה	מחיר
ציר x גובה x קוטר					
מ"מ					
10x10	כחול	80/120	38,000	100	5.40
15x30		50/80	26,000		6.40
22x20		36/50/60/80/120	17,000		3.80
30x20		80	13,000		4.40
30x30		36/50/60/80			4.60
45x30		36/50/80	8,500		5.70
60x30		50/60/80	6,500		6.90

מחזיק שרול לטש מחורץ



מידות	קוד גמל	סל"ד	יחידות באריזה	מחיר
ציר x גובה x קוטר				
מ"מ				
10x10x6	239177	38,000	1	63.80
10x20x6	239184			
15x30x6	239191	26,000		67.30
22x20x6	239207	17,000		69.00
30x30x6	239214	13,000		89.70
45x30x6	239221	8,500		103.50
75x30x6	239238	5,000		155.20

המחיר בש"ח ליחידה אחת ואינו כולל מע"מ.

B

דיסקיות נייר לטש צמידות CGW PRO אלומיניום אוקסיד חום (A)

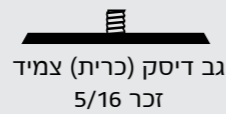

שימוש עיקרי:

ליטוש וגימור עץ, מתכת, צבע, לכות ושימוש כללי

מידות קוטר	מספר חורים	גודל גרעין	יחידות באריזה	מק"ט	מחיר
מ"מ	אינץ'				
2.00					
5	127	-	60	100	070084
		-	80	100	070107
		-	100	100	070114
		-	120	100	070121
		-	150	100	070138
		-	180	100	070145
		-	240	100	070152
		-	280	100	070176
		-	320	100	070190
2.10					
5	127	8	40	100	867554
		8	60	100	070220
		8	80	100	070244
		8	100	100	070268
		8	120	100	070282
		8	150	100	070299
		8	180	100	070305
		8	240	100	070312
		8	280	100	070336
		8	320	100	070343
2.00					
6	150	-	40	50	874156
		-	60	50	069941
		-	80	100	069972
		-	100	100	069989
		-	120	100	070008
		-	150	100	070015
		-	180	100	070022

המחיר בש"ח ליחידה אחת ואינו כולל מע"מ.

B



דיסקיות נייר לטש צמידות CGW PRO אלומיניום אוקסיד חום (A) (המשך)

מחיר	מק"ט	יחידות באריזה	גודל גרעין	מספר חורים	מידות קוטר
			מ"מ		אינץ'
2.00	070022	100	180	-	6
	070039	100	220		
	070046	100	240		
	070053	100	280		
	070077	100	320		
7.60	881048	100	40	8	9
	880997	100	60		
	880942	100	80		
	880867	100	100		
	880850	100	120		
	880782	100	150		
	880775	100	180		
	880768	100	220		
	880751	100	240		
	880720	100	320		
	880713	100	400		

המחיר בש"ח ליחידה אחת ואינו כולל מע"מ.

B

ניתן לקבל בהזמנה מיוחדת דיסקיות מחוררות לפי הפירוט הבא:

תצורה	מידות קוטר		מספר חורים
	מ"מ	אינץ'	
	127	5	8
	150	6	6
	150	6	8
	150	6	9
	250	9	8



דיסקיות נייר לטש צמידות סיליקון קרביד (C)



גב דיסק (כרית) צמיד זכר 5/16

גב דיסק צמיד נקבה M14

שימוש עיקרי:
ליטוש וגימור אבן, שיש,
זכוכית ואל-מתכות

מלנטשת
אורביטלית

משחזת
זווית

מחיר	יחידות באריזה	גודל גרעין	מידות קוטר
		מ"מ	אינץ'
1.70	100	60/120/220/320/500/1000/1200	4½"
4.30	100	60/80/100/120/150/180/220/320/400	7

המחיר בש"ח ליחידה אחת ואינו כולל מע"מ.

B

גב דיסק (כרית) לדיסקיות צמידות



גב דיסק (כרית) צמיד זכר 5/16
גב דיסק צמיד נקבה M14



נקבה: הברגה פנימית M14
למשחזת זווית
זכר: הברגה חיצונית 5/16
למלטשת אורביטלית

מחיר	יחידות באריזה	סל"ד	קוד גמל		מידות הברגה x קוטר	
			דביק	צמיד	מ"מ	אינץ' (זכר) / אינץ' (נקבה)
54.30	1	13,300	333714	115xM14	4 1/2xM14	10
67.90		12,250	239061	127xM14	5xM14	
67.90	1	10,000	239078	127x5/16	5x5/16	10
103.50		12,250	238958	127xM14	5xM14	
74.80		6,800	239092	150xM14	6xM14	
74.80	1	10,000	239108	150x5/16	6x5/16	10
103.50		6,800	238972	150xM14	6xM14	

B

גב דיסק לדיסקיות פיבר ודיסקיות מוזאיקה



מחיר	יחידות באריזה	קוד גמל	מידות הברגה x קוטר	
			מ"מ	אינץ'
32.60	1	238927	115xM14	4 1/2xM14
65.20		238934	180xM14	7xM14

גב דיסק מחורץ

233.30	1	695799	115xM14	4 1/2xM14
--------	---	--------	---------	-----------

המחיר בש"ח ליחידה אחת ואינו כולל מע"מ.

B

דיסק סבך רשת אלומיניום אוקסיד חום (A)



גב דיסק סבך רשת M14



שימוש עיקרי:
ליטוש שטח, הסרת חלודה, גימור והברקה של מתכות, אל-מתכות, אבן, ועבודות כלליות.

קוטר	גודל גרעין	צבע	סל"ד	יחידות באריזה	מידות הברגה x קוטר		
					מ"מ	אינץ'	
4 1/2	115	חום	8,000	10	10	Coarse	
		אדום	8,000				Medium
		כחול	8,000				Very fine
5	127	חום	7,000			Coarse	
		אדום	7,000				Medium
		כחול	7,000				Very fine
7	180	חום	6,000			Coarse	
		אדום	6,000				Medium
		כחול	6,000				Very fine

*לפי דרישה/מחיר במרכז הזמנות

D



דיסקיות לטש לרצפה, לפרקט, לשיש ולמרצפות



שימוש עיקרי:
ליטוש וגימור רצפות עד הברקה
דיסקיות בד לטש: ליטוש והשוואת גובה בכל סוגי הרצפות
דיסקיות רשת: ליטוש פרקט, דקים ומשטחים צבועים
דיסקיות סבך: ליטוש והברקה סופית

דיסק בד לטש

יחידות באריזה	סוג גרעין	גודל גרעין	קוטר
10	A	24	407
		36	
		40	
		50	
		60	
		80	
		100	
		120	
		150	
		16	

D



דיסק סבך למכונות פוליש

מחיר	יחידות באריזה	קוד גמל	סוג גרעין	צבע	קוטר
33.00	5	348909	A	שחור	407
		348893	(-)	לבן	
16	אינץ'				

המחיר בש"ח ליחידה אחת ואינו כולל מע"מ.

D

דיסק תפס בורגי בד לטש חלוק (נעילה מהירה)



גב דיסק ציר לתפס בורגי

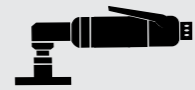

למשחתת זווית



למשחתת ישרה

שימוש עיקרי:
ליטוש מצח השחזה וגימור על מתכת,
על נירוסטה ועל אל-מתכות
לשימוש במשחתת ציר אוויר/ חשמלית

מחיר	יחידות באריזה	סל"ד	סוג גרעין	גודל גרעין	מידות
3.10	100	25,000	A	24/36/40/50/60/80/100/120	51
7.30			SG	40/50/60/80/100	
6.90			ZA	36/60	
4.50	50		A	40/50/60/80/100/120	76
7.30			SG	36/40/50/60/80	

B



דיסק תפס בורגי סבך

מחיר	יחידות באריזה	סל"ד	סוג גרעין	צבע	מידות
10.50	25	23,000	A	חום/אדום/כחול	51
19.90					10

המחיר בש"ח ליחידה אחת ואינו כולל מע"מ.

B



דיסק תפס בורגי סבך/סבך גס רחוק (נעילה מהירה)



גב דיסק ציר לתפס בורגי



למשחזת זווית



למשחזת ישרה

שימוש עיקרי:

לשימוש במשחזת ציר אוויר/ חשמלית



דיסק תפס בורגי סבך-גס C.S.D.

מידות	גודל גרעין	סוג גרעין	קוד גמל	סל"ד	יחידות באריזה	מחיר
2	51	Coarse	A	298297	15,300	20.70
3	76					31.10

המחיר בש"ח ליחידה אחת ואינו כולל מע"מ.

B

ספוג לטש סיליקון קרביד (C)





עבודה ידנית

שימוש עיקרי:

ליטוש צורתי וגימור בעץ, בצבע, במתכות ועבודות כלליות

ספוג לטש דו-צדדי

מידות	גמישות	גודל גרעין	קוד גמל	יחידות באריזה	מחיר
123x98x12 <small>גובה x רחב x אורך (מ"מ)</small>	רך מאוד	60	238743	250	5.00
		80	238750		
		100	238767		
		180	238774		
		220	238781		

B



ספוג לטש ארבעה צדדים

מידות	גמישות	גודל גרעין	קוד גמל	יחידות באריזה	מחיר
100x68x25 <small>גובה x רחב x אורך (מ"מ)</small>	בינוני	Fine/Fine	238798	250	6.40
		Medium/Coarse	238804		
		Medium/Fine	238811		
		Medium/Medium	238828		

המחיר בש"ח ליחידה אחת ואינו כולל מע"מ.

B



דיסקיות לטש צמידות מירקה



מידות קוטר	מספר חורים	גודל גרעין	מותג	יחידות באריזה	מחיר
6"	150	40/60/80/100/120/150/180/220/280/320/400	BASECUT GOLD	100	2.70 3.00

B



6"	150	40/60/80/100/120/150/180/220/280/320/400	ABRANET		6.30
9"	225				9.00

המחיר בש"ח ליחידה אחת ואינו כולל מע"מ.

B

מברשת פלדה מקצועית KIPOD®



למשחתת זווית

שימוש עיקרי:

- ▲ לעבודה על מתכת, להורדת שאריות ריתוך, חלודה וצבע
- להסרת שאריות בטון מתבניות יציקה
- לניקוי בטון ואבן ירושלמית

מידות	תיאור מוצר	קוד גמל	יחידות באריזה	מחיר	
קדח/הברגה x קוטר (אינץ')					
▲●	4.5"x14M	מברשת עגולה צמה	435135	1	41.00
▲	5"x7/8"	מברשת עגולה צמה צרה	467440	1	39.00
▲●	6"x7/8"	מברשת עגולה צמה	435142	1	61.00
▲●	7"x7/8"	מברשת עגולה צמה	435159	1	69.00
▲●■	3"x14M	מברשת כוס	435111	80	21.00
▲●■	5"x14M	מברשת כוס	070473	24	36.00
▲●■	3"x14M	מברשת כוס צמה	435128	48	25.00

המחיר בש"ח ליחידה אחת ואינו כולל מע"מ.

B

מברשת פלדה מקצועית (המשך) KIPOD®

מברשת כוס צמה 3"

קוד-גמל 435128
תברג 14M
סל"ד מקסימלי 12,500
למשחזת זווית "4-1/2, 5"



מברשת כוס 5"

קוד גמל 374070
תברג 14M
סל"ד מקסימלי 6,500
למשחזת זווית 9"



מברשת עגולה, צמה 7"

קוד-גמל 435159
קדח "7/8
סל"ד מקסימלי 8,500
למשחזת זווית "7, 9"



מברשת עגולה, צמה 4-1/2"

קוד גמל 435135
תברג 14M
סל"ד מקסימלי 12,500
למשחזת זווית "4-1/2, 5"



מברשת עגולה, צמה צרה 5"

קוד-גמל 467440
קדח "7/8
סל"ד מקסימלי 12,500
למשחזת זווית 5"



מברשת עגולה, צמה 6"

קוד-גמל 435142
קדח "7/8
סל"ד מקסימלי 9,500
למשחזת זווית "6, 7, 9"



מברשת כוס 3"

קוד-גמל 435111
תברג 14M
סל"ד מקסימלי 12,500
למשחזת זווית "4-1/2, 5"





אופני השחזה קרמיים

כמויות מינימום לייצור אופני השחזה קרמיים לא סטנדרטיים

לתשומת ליבך, במלאי נמצאים מוצרים רבים המוגדרים כ"סטנדרט". ההספקה של מוצרים אלה היא מיידית. בנוסף, חשוב לדעת שעל המדפים שלנו, ניתן למצוא מוצרים "לא סטנדרטיים" רבים. פעמים רבות, ניתן למצוא מוצר קרוב יחסית למוצר המבוקש ולעבדו למידה הנדרשת. העיבוד כרוך בתשלום, אולם חוסך זמן והתמודדות עם כמויות מינימום של ייצור מיוחד.

ייצור מוצר לפי הזמנה (אשר אינו במלאי), מחייב לרכוש כמות מינימום. זמן הספקה למוצרים שצריך לייצר הינו בדרך כלל חמישה שבועות. רצ"ב רשימה של כמויות מינימום הכרחיות ומחייבות לפי גודל וסוג מוצר.

מוצר	תיאור	כמות מינימום
בלוקים	50X50X100	50
סיגמנטים	אורך עד 100 מ"מ	40
סיגמנטים	אורך מעל 100 מ"מ	30
אבני ציר	כל הסוגים שאינם מיוצרים במלאי	150
אבני ציר	כל הסוגים שאינם מיוצרים במלאי	100
אופנים	עד קוטר 3" מעל גובה 1/2 דגם T-1	50
אופנים	עד קוטר 3" מתחת גובה 1/2 דגם T-1	100
אופנים	עד קוטר 3" דגמים 5-6-11	100
אופנים	קוטר 4-5" מתחת לגובה 1/2	75
אופנים	קוטר 4-5" מעל לגובה 1/2	50
אופנים	קוטר 4-5" דגמים T-6 T-11	30
אופנים	קוטר 6, 7, 8 גובה מתחת ל 1/4 ומטה דגם 1	40
אופנים	קוטר 6, 7, 8 גובה 1/4 עד 1/2 דגם 1	30
אופנים	קוטר 6, 7, 8 גובה 3/4 עד 1" דגמים T-5 T-1	20
אופנים	קוטר 6, 7, 8 דגמים T-6 T-11 T-12	15
אופנים	קוטר 10, 12 עובי 1/2	10
אופנים	קוטר 10, 12 עובי 3/4 ומעלה	4
אופנים	קוטר 10, 12 פרופיל מיוחד	6
אופנים	קוטר 14, 16 עובי 1/2	5
אופנים	קוטר 14, 16 עובי 3/4 ומעלה	4
אופנים	קוטר 14, 16 עובי פרופיל מיוחד	6
אופנים	קוטר 18, 20, 24 עד גובה 2"	3
אופנים	קוטר 18, 20, 24 מעל גובה 2"	3
אופנים	קוטר 18 עד גובה 2" בקליט	6
אופנים	קוטר 20-24 בקליט	5
אופנים	קוטר 4" שרוול T-2	20
אופנים	קוטר 8", 10", 8" שרוול T-2	10

סימון אופני השחזה



סימון	סוג גרעין	גודל גרעין	דרגת קושי	מבנה	מלכד
A	אלומיניום אוקסיד רגיל	12	D	3	V
WA	אלומיניום אוקסיד לבן	14	E	4	
WAG	אלומיניום אוקסיד לבן + מלכד מיוחד	16	F	5	
WAB	אלומיניום אוקסיד לבן + מלכד כחול	20	G	6	
WAR	אלומיניום אוקסיד לבן + מלכד אדום	24	H		
WAY	אלומיניום אוקסיד לבן + מלכד צהוב		I	פתוח	בקליט
PA	אלומיניום אוקסיד ורוד	בינוני		7	B
RA	אלומיניום אוקסיד אדום	30	בינוני	8	
SA	אלומיניום אוקסיד חצי פריך	36	J	9	בקליט מחוזק
AS	אלומיניום אוקסיד קרמי				
AS1	אלומיניום אוקסיד קרמי 10%				
AS2	אלומיניום אוקסיד קרמי 20%				
AS3	אלומיניום אוקסיד קרמי 30%				
AS4	אלומיניום אוקסיד קרמי 40%				
AS5	אלומיניום אוקסיד קרמי 50%	46	K		BF
HA	אלומיניום אוקסיד חד גבישי	54	L	פתוח מאוד	
KA	כדוריות אלומיניה	60	M	10	גומי
ZA	זירקוניה אלומיניום			11	R
DA	תערובת של A ו-WA	עדין	קשה	12	
VA	תערובת של WA ו-RA	80	N	13	
XA	תערובת של SA ו-HA	100	O	14	
GC	סיליציום קרביד ירוק	120	P	15	
C	סיליציום קרביד שחור	150	Q	16	
AC	תערובת של A ו-C	180			
			קשה מאוד		
	עדין מאוד		R		
	220		S		
	240		T		
	280		U		
	360				

בחירת אופנים

ההצעות בקטלוג זה מבוססות על נסיון של עשרות שנים, שהצטרב בגמל-שריד. המלצות אלו יכולות להוות בסיס לבחירה המוצלחת ביותר, במידה שתנאי ההשחזה הינם רגילים. כמוכן, בחירה סופית של האופן יכולה להשתנות בהתאם לתנאי העבודה (מהירויות, סוגי חומר, השחזה ביבש או ברטוב וכו').

מומלץ להתייחס להצעות בקטלוג זה כאל הנחיה לבחירה ראשונית, ולהתייעץ באנשי גמל-שריד בשעת הצורך.

ככלל מנחה לקבלת עלות תועלת מרבית בהשחזה, צריך לבחור את האופן הכי גס, הכי פתוח, והכי קשה שייתן עובד ללא שריפה ובטיב שטח שעונה על הדרישות.

- הגורמים הבאים חייבים להילקח בחשבון בבחירת אופנים:
1. החומר שצריך להיות מושחז - הסוג והקושי.
 2. כמות החומר, שצריכה להיות מוסרת, מידות וגאומטרית העובד, וטיב השטח הדרוש.
 3. סוג המשחזת, ההספק האפשרי ומצבה המכני של המשחזת.
 4. מהירות סיבוב האופן ומהירויות ההגש.
 5. השחזה ביבש או ברטוב.

סוג החומר / עובד

סוג החומר משפיע על בחירת סוג הגרעין, גודלו ודרגת הקושי. להשחזת מתכות בעלות חוזק משיכה גבוה ויציקות ברזליות, אלומיניום אוקסיד יעיל יותר. סוגי האלומיניום אוקסיד הפריכים יותר, מתאימים להשחזת פלדות קשות. חומרים בעלי חוזק משיכה נמוך וחומרים אל-מתכתיים מושחזים בעילות רבה יותר על-ידי סיליציום קרביד. קושי החומר המושחז מכתוב את עומק החדירה של גרעין ההשחזה, ועל כן, גרעינים עדינים יותר משמשים להשחזת חומרים קשים, בעוד שגרעינים גסים ובינוניים משמשים להשחזת חומרים רכים. ככל שהחומר המושחז קשה יותר, יידרש אופן בדרגת קושי רכה יותר.

כמות החומר המוסרת

גורם זה משפיע על בחירת גודל גרעין ההשחזה וסוג המלכד. להשחזה גסה והסרת כמות רבה של החומר, דרוש גרעין גס (MESH 12-24).

טיב שטח

טיב שטח גבוה מושג בעזרת גרעינים עדינים, ולטיב שטח מעולה דרוש, בנוסף לגרעין העדין, מלכד אורגני (בקליט או גומי).

המשחזת

הספק המנוע וביצוע האופן מכתבים את יחס ההשחזה:

$$G = \frac{\text{כמות חומר מוסרת}}{\text{איבוד חומר באופן}}$$

ככל שהספק המכונה גבוה יותר, ניתן לעבוד עם אופן בעל קושי רב יותר ולהעלות את יחס ההשחזה.

משחזת שבה יש רעידות (כתוצאה ממיסוב לקוי) תגרום לטיב שטח גרוע ובמקרים קיצוניים לשבירת האופן.

נוזל קירור / סיכוך

שימוש נכון בנוזל מתאים עשוי לפתור לעתים בעיות השחזה קשות.

נוזל ההשחזה דרוש לשם קירור ו/או סיכוך. הן נוזלי הקירור והן נוזלי הסיכוך מסוגלים להוריד את כוחות ההשחזה והחשיבות היחסית של הקירור, או הסיכוך היא הקובעת אם להשתמש בנוזל קירור על בסיס מים, או נוזל סיכוך על בסיס שמן.

תפקיד נוזלי הקירור הינו לספוח את החום המתפתח בעובד הם אינם יכולים למנוע את התפתחות החום בנקודת המגע.

בהשחזה ביבש הטמפרטורה בנקודת המגע אינה גבוהה בהרבה מהשחזה ברטוב, אולם קצב בניית החום בעובד גבוה בהרבה. השחזה ביבש עם אופן עם מלכד קרמי, דורשת אופן רך בשתי דרגות קושי מאשר בהשחזה דומה, אך ברטוב.

מהירויות בהשחזה עגולה

למהירות סיבוב האופן, למהירות סיבוב העובד ולמהירויות ההגש השפעה ניכרת על בחירת האופן, וניתן לתאר השפעת גורמים אלו על פעולת ההשחזה באופן הבא:

1. מהירות האופן עולה - האופן יתנהג כקשה יותר
2. מהירות האופן יורדת - האופן יתנהג כרך יותר
3. מהירות העובד עולה - האופן יתנהג כקשה יותר
4. מהירות העובד יורדת - האופן יתנהג כרך יותר
5. מהירות הקידמה עולה - האופן יתנהג כקשה יותר (הטמפרטורה עולה)
6. מהירות הקידמה יורדת - האופן יתנהג כרך יותר (הטמפרטורה יורדת)
7. מהירות ההגש עולה - האופן יתנהג כקשה יותר
8. מהירות ההגש יורדת - האופן יתנהג כרך יותר

תכונות אופני השחזה

תכונות אופן ההשחזה נקבעות על ידי סוג הגרעין, גודל הגרעין, דרגת קושי, מבנה האופן וסוג המלכד.

סוג הגרעין

A - אלומיניום אוקסיד חום

סוג הגרעין בעל השכיחות הגבוה ביותר. מכיל כ-95% Al_2O_3 וכ-3% תחמוצת טיטניום, המקנה לו נוקשות גבוהה ביותר. מתאים במיוחד להשחזת חומרים בעלי חוזק משיכה גבוה (low alloy steels).

WA - אלומיניום אוקסיד לבן

מכיל 99% Al_2O_3 בעל קושי גבוה (Mohs scale 9+) ופריכות רבה. גרעין חד זה מתאים במיוחד להשחזת פלדות כלים ופלדות מהירות בהשחזה מדוייקת, כגון השחזת שטחים והשחזת כלים.

WAG - אלומיניום אוקסיד לבן עם מלכד מיוחד וייחודי

אופנים עם מבנה פתוח. מתאים להשחזת creep feed עם דירוס לא תמידי (N.C.D.).

WAB - אלומיניום אוקסיד לבן עם מלכד כחול

WAR - אלומיניום אוקסיד לבן עם מלכד אדום

מתאים במיוחד להשחזת H.S.S עם קושי מעל 55R.C. מקנה השחזה ללא חימום יתר, עם יכולת חיתוך, כאשר הצורך בדירוס הוא קטן במיוחד.

WAY - אלומיניום אוקסיד לבן עם מלכד צהוב

אופנים עם מבנה פתוח במיוחד, להשחזת creep feed עם דירוס תמידי (C.D.).

PA - אלומיניום אוקסיד רוד

הצבע הוורוד נובע מ-0.3% כרום אוקסיד, שמוריד במעט את פריכות גרעין זה בהשוואה לאלומיניום אוקסיד לבן. בהיותו רגיש פחות לנגיפה (impact) מתאים גרעין זה במיוחד להשחזת חומרים בעלי חוזק משיכה גבוה לפני הקשיה (high alloy steels).

RA - אלומיניום אוקסיד אדום (Ruby)

תכולה גבוהה יותר של Cr_2O_3 כרום אוקסיד, 3% - צובעת גרעין זה בצבע האדום החזק, ומעלה את הנקשות הגרעין בהשוואה לוורוד. מתאים במיוחד להשחזת פלדות כלים עם תכולת כרום גבוהה, וכן להשחזה פנימית.

SA - אלומיניום אוקסיד פריך למחצה

עם 97% Al_2O_3 גרעין זה משלב תכונות של גרעין חום (A) וגרעין לבן (WA). מתאים במיוחד לפעולות השחזה שדורשות פשרה בין גרעין נוקשה ביותר לבין גרעין פריך.

HA - אלומיניום אוקסיד חד גבישי

זהו גרעין קשה ביותר ופחות שברי מאשר WA. בעל חודי שיבוב רבים, מתאים במיוחד לפלדות מהירות ול-very high alloy steels, הרגישות מאוד לחום.

AS - אלומיניום אוקסיד קרמי

גרעין יחודי וחדשני. כל גרעין בודד מורכב מאוסף גרעינים קטנים ביותר, קשים וחדים. בזמן פעולת ההשחזה הגרעין אינו מתעגל אלא מתחדש באופן קבוע, כך שבחזית גוף ההשחזה נמצאים תמיד גרעינים חדשים. יתרונו הבולט של גרעין זה הינו באפשרות של עבודה בקידמה גדולה ומהירה כאשר הצורך ב"דרסינג" הינו קטן מאוד. מתאים במיוחד להשחזה עגולה של פלדות כלים להשחזת שטח ולהשחזה פנימית.

KA - כדוריות אלומיניה

להשחזת חומרים רכים שנמרחים, כגון גומי ופוליאסטר.

ZA - זירקוניה אלומיניה

תערובת של ZrO_2 ו- Al_2O_3 המקנה לסוג גרעין זה חוזק מכני גבוה ביותר. מתאים להשחזה גסה של פלדות בבתי יציקה.

GC - סיליציום קרביד ירוק

פריך יותר מ-C ומשום כך מומלץ להשחזת סגסוגות קשות במיוחד וכלים מטונגסטן קרביד (וידיה).

C - סיליציום קרביד שחור

קשה יותר מאלומיניום אוקסיד (Mohs scale 9.5). מתאים משום כך במיוחד להשחזת חומרים בעלי חוזק משיכה נמוך, כגון ברזל יציקה וכן מתכות אל-ברזליות כאלומיניום, ברונזה וכו'. כמו-כן, מתאים להשחזת חומרים לא מתכתיים כזכוכית וקרמיקה, ולחיתוך אבן, שיש ובטון.

שילוב סוגי גרעין שונים

בנוסף לסוגי גרעין בסיסיים אלו קיימות תערובות של סוגי גרעין שונים המאפשרים קבלת מגוון רחב יותר של תכונות:

- DA - תערובת של A ו-WA
- VA - תערובת של RA ו-WA
- XA - תערובת של HA ו-SA
- AC - תערובת של A ו-C

גודל הגרעין

גודל הגרעין נקבע על ידי מספר החורים לאורך אינטש בנפה דרכה הגודל המסויים של הגרעין יעבור והגודל הבא לא יעבור. הגדלים התקניים, שמקובל לכנותם מֶש (MESH) נקבעו על ידי F.E.P.A. - The Federation Of European Producers Of Abrasive Products

ניתן לחלק את הגדלים לקבוצות הבאות:

- גרעין גס 12-24 MESH
- גרעין בינוני 30-60 MESH
- גרעין עדין 80-180 MESH
- גרעין עדין מאוד 220-600 MESH

הגרעינים הגסים יותר משמשים להסרה של חומר בעבודות ניקוי גסות. להשחזה מדוייקת דרוש גרעין בינוני ועדין.

גודל הנקב בנפת רשת:

$$1 \text{ מ"מ} \approx \frac{25.4}{24} = \text{גרעין MESH 24}$$



דגמים סטנדרטיים של אופני השחזה

סימוני הדגמים והפרופילים המיוצרים בגמל שריד זהים לסימונים המקובלים בעולם.

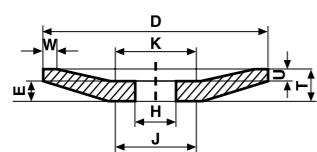

12 D/JxT/UxH

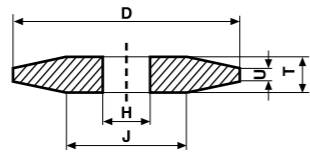

4 D/JxT/UxH

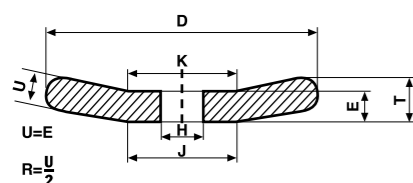

13 D/JxT/UxH

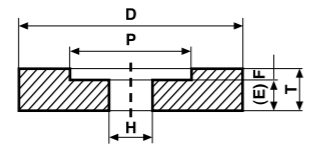

5 DxTxH-PxF

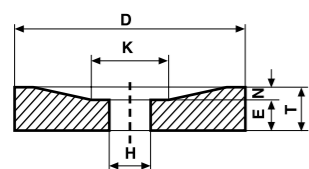

20 D/KxT/NxH

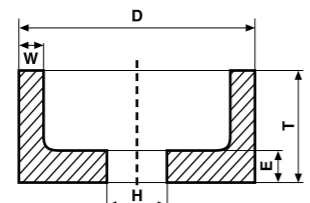

6 DxTxH-W..E..

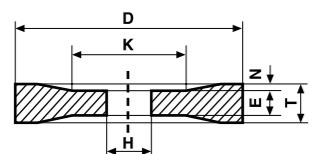

21 D/KxT/NxH

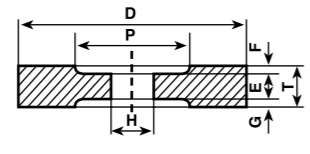

7 DxTxH-PxF או אם השקעים שונים DxTxH-PxF/G

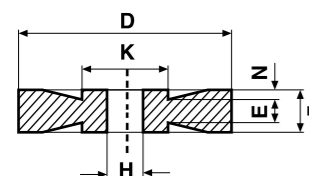

21A D/KxT/NxH

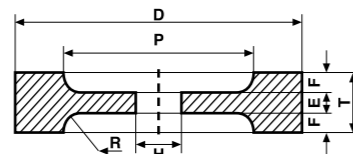

9 DxTxH-PxF R..

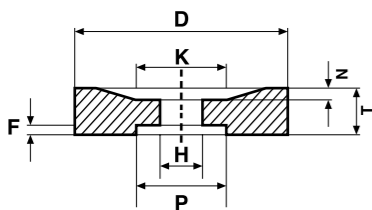

22 D/KxT/NxH-PxF

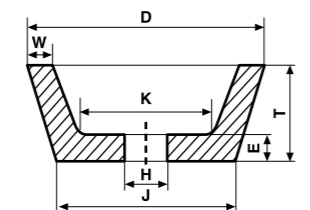

11 D/JxTxH-W..E..K

מפתח לסימונים:

- D - קוטר חיצוני
 - E - עובי התחתית
 - F - עומק שקע
 - G - עומק שקע שני
 - H - קוטר הקדח
 - J - קוטר הצד החיצוני השטוח
 - K - קוטר הצד הפנימי השטוח
 - N - עומק השחרור בצד אחד
 - O - עומק השחרור בצד האחר
 - P - קוטר השקע
 - R - רדיוס
 - T - עובי (כללי)
 - U - עובי הקצה
 - V - זווית (בפרופילים)
 - V' - זווית שנייה (בפרופילים)
 - W - עובי הקיר
 - X - עובי האופן ב- V°
- (ר' דוגמא בפרופיל N)

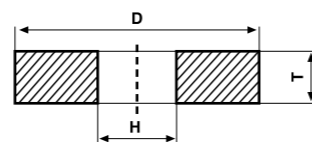

1 DxTxH

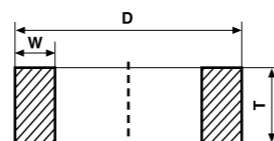

2 DxTxW

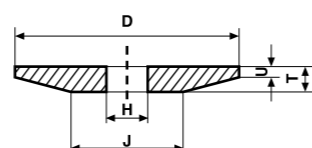

3 D/JxT/UxH

תכונות אופני השחזה (המשך)

דרגת הקושי

דרגת הקושי של אופן ההשחזה מ-A עד Z (רך עד קשה בהתאמה) - מתארת את כושר האיזיה של המלכד בגרעיני ההשחזה. הקושי אינו קושי הגרעין המשחז, כי אם יכולת המלכד לאחוז בגרעין ההשחזה. איכות וכמות המלכד קובעים את יכולתו להמשיך לאחוז בגרעינים שנשחקים במהלך פעולת ההשחזה. באופן רך ישתחררו הגרעינים ש"קוה" מהר וגרעינים חדשים - "חדים" יבואו תחתם. באופן קשה נשארים הגרעינים גם לאחר שקוה, ומשתחררים רק באמצעות כלים לחידוש פני האופן - dressers.

דיאגרמת מבנה-קושי

דרגת קושי	מבנה											
	פתוח					סגור						
רך	H	H5	H6	H7	H8	H9	H10	H11				
	I	I5	I6	I7	I8	I9	I10	I11				
	J	J5	J6	J7	J8	J9	J10	J11				
	K	K5	K6	K7	K8	K9	K10	K11				
קשה	L	L5	L6	L7	L8	L9	L10	L11				
	M	M5	M6	M7	M8	M9	M10	M11				

מבנה

מבנה האופן מ-1 עד 16 (מסגור עד פתוח מאוד), מצביע על אחוז הגרעין בנפח אופן ההשחזה. במבנה סגור, אחוז הגרעין בנפח גבוה ובמבנה פתוח אחוז נמוך יותר. בהשחזה עם שטח מגע גדול ניתן להגיע למבנה פתוח מאוד (נקבובי) עד 16.

מבנה סגור



מבנה פתוח



סוג המלכד

המלכד הינו החומר המקשר את גרעיני ההשחזה באופני ואבני השחזה. תפקידו לאחוז בגרעין במהלך ההשחזה ולשחררו, בעקבות התגברות החיכוך, כתוצאה מהתקוות הגרעין, לטובת גרעין חדש וחד. כיום נהוגות שלוש קבוצות מלכדים עיקריות המשמשות ליצור אופני השחזה מתקדמים: מלכד קרמי, מלכד פלסטי ומלכד גומי.

מלכדים קרמיים

מלכדים אלו עשויים על בסיס חרסית או זכוכית, או שניהם גם יחד, ומעורבבים בכמות מחושבת עם גרעיני ההשחזה. לאחר כבישת גוף ההשחזה במידות המבוקשות, וייבוש מתאים מסונטר המלכד בכ- 1000°C , ומקנה לאופן ההשחזה את מודול האלסטיות הגבוה. קשיחות ושבירות (!) זו של אופנים ממלכד קרמי עושה אותם למתאימים להשחזה מדוייקת.

מלכדי בקליט

מלכדים אלו מבוססים על שרף סינטטי, ומסונטרים בטמפרטורה נמוכה יחסית (כ- 180°C), החוזק הרב והגמישות הרבה (Toughness) של מלכדים אלה עושה אותם אידאליים לעבודות השחזה גסות במהירויות גבוהות (100-45 מ/ש), לעיתים בעזרת חיזוק נוסף של רשתות פיברגלס. מודול האלסטיות הנמוך מאפשר השגת טיב שטח מעולה בהשחזה עדינה עם אופנים ממלכדי בקליט.

מלכדי גומי

משמשים בעיקר ל"אופנים מובילים" בהשחזה ללא מרכזים ול"סופר פיניש".

מהירות העבודה המקובלת בסוג זה של מלכדים הינה 35 מ/ש, במקרים מיוחדים נדרשת מהירות גבוהה יותר.

דגמים סטנדרטיים של אופני השחזה (המשך)

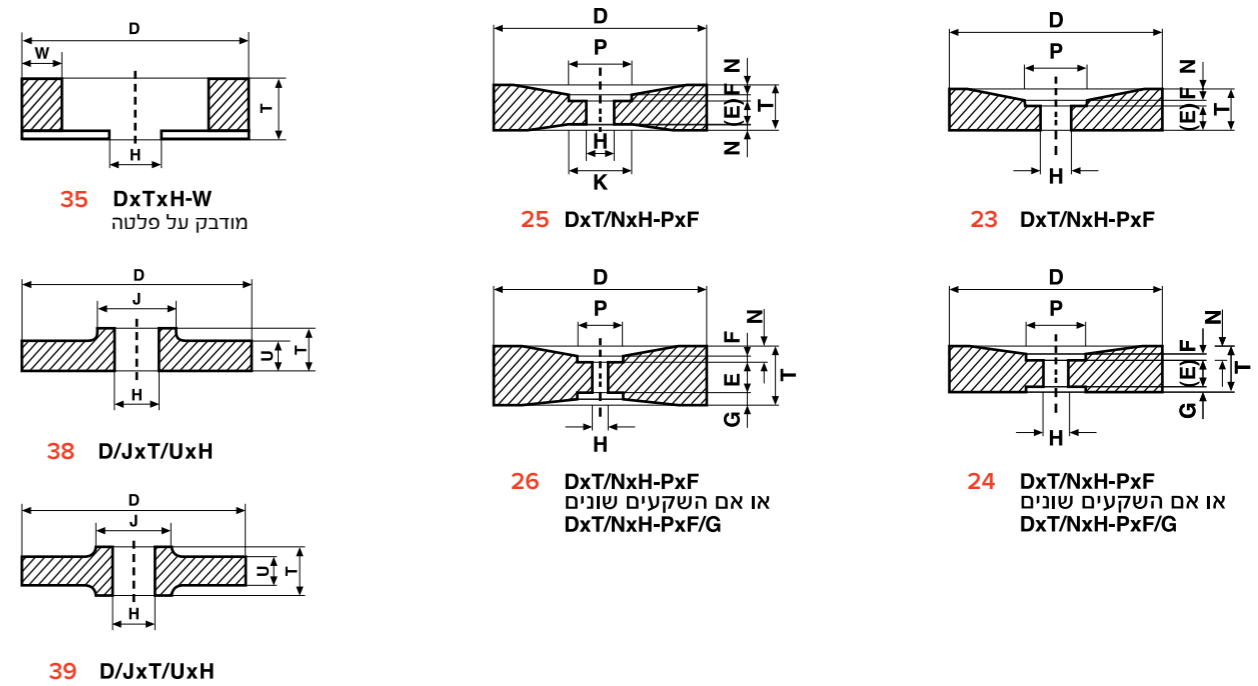

פרופילים סטנדרטיים של אופני השחזה

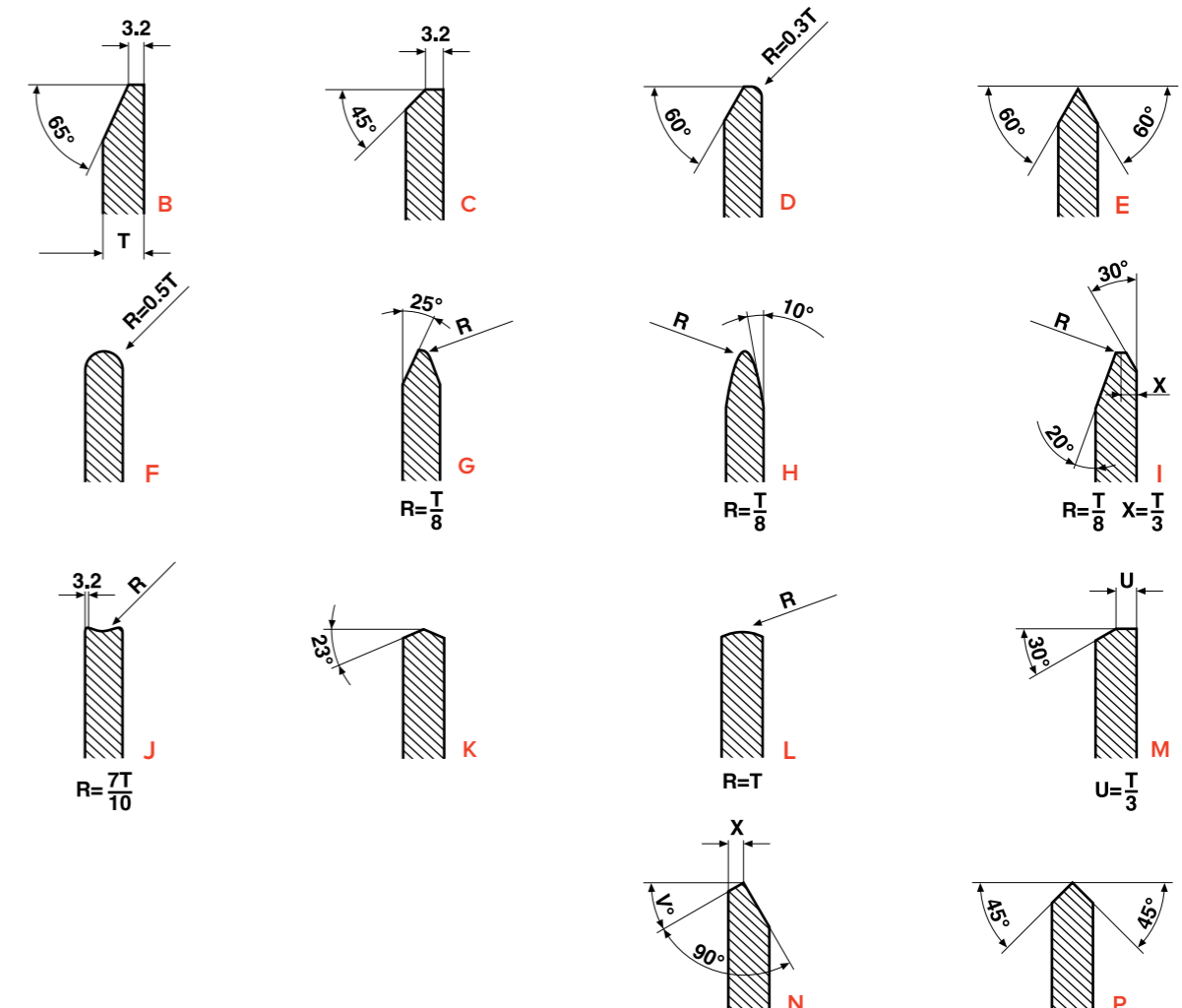

מהירויות עבודה

למלכדים השונים השפעה ישירה על המהירות ההקפית המירבית המותרת, כפי שניתן לראות בטבלה הבאה:

סוג האופן	סוג המלכד	מהירות היקפית מירבית מותרת במטר לשניה	צורת השחזה
אופן השחזה	קרמי (V)	35	מכונה פתוחה
אופן השחזה	קרמי (V)	80	מכונה סגורה
אופן השחזה	בקליט (B)	63	מכונה פתוחה + סגורה

*מהירות העבודה המירבית המותרת מצוינת על גבי האופן והיא הקובעת.

הערה: המידות המילימטריות הינן בקירוב

טבלת המרת מהירויות על פי EN 12413

מהירות היקפית במטרים לשניה (מ/ש)

40	50	63	80	100	125	קוטר האופן אינץ' קוטר האופן מ"מ	
128,000	160,000	201,000				6	1/4
95,500	120,000	150,500	191,000			8	5/16
76,500	95,500	120,500	153,000	191,000		10	3/8
58,800	73,500	92,100	118,000	147,000	184,000	13	1/2
47,800	59,700	75,200	95,500	120,000	150,000	16	5/8
38,200	47,800	60,200	76,500	95,500	120,000	20	3/4
30,000	38,200	48,200	61,200	76,500	95,500	25	1
19,100	23,900	30,100	38,200	47,200	59,700	40	1 1/2
15,300	19,100	24,100	30,600	38,200	47,750	50	2
12,150	15,200	19,100	24,300	30,250	37,900	63	2 1/2
9,500	12,000	15,100	19,100	23,900	29,850	78/80	3
7,650	9,550	12,100	15,000	19,100	23,900	100/102	4
6,650	8,350	10,500	13,300	16,650	20,800	115	4 1/2
6,150	7,650	9,650	12,250	15,300	19,100	125	5
5,100	6,400	8,050	10,200	12,700	16,000	150/155	6
4,250	5,350	6,700	8,500	10,650	13,300	180	7
3,850	4,800	6,050	7,650	9,300	11,650	200/205	8
3,350	4,200	5,250	6,650	8,350	10,400	230	9
3,100	3,850	4,850	6,150	7,650	9,400	250/254	10
2,550	3,200	4,050	5,100	6,400	8,000	300/305	12
2,200	2,750	3,450	4,400	5,500	6,850	350/356	14
1,950	2,400	3,050	3,850	4,800	6,000	400/406	16
1,700	2,150	2,700	3,400	4,250	5,350	450/457	18
1,550	1,950	2,450	3,100	3,850	4,800	500/508	20
1,300	1,600	2,050	2,550	3,200	4,000	600/610	24
1,050	1,300	1,650	2,050	2,550	3,200	750/762	30
960	1,200	1,550	1,950	2,400	3,000	800/813	32
850	1,100	1,350	1,700	2,150	2,700	900/914	36
765	960	1,250	1,550	1,950	2,400	1000/1015	40

טבלת המרה MESH/אינצ'ים/מיקרונים

MESH	אינצ'ים	מיקרונים	MESH	אינצ'ים	מיקרונים
80	0.0070	180	10	0.0790	2000
100	0.0059	150	12	0.0660	1700
120	0.0049	125	14	0.0550	1400
140	0.0041	106	16	0.0469	1190
170	0.0035	90	18	0.0394	1000
200	0.0029	75	20	0.0331	850
230	0.0025	63	25	0.0278	710
270	0.0021	53	30	0.0234	600
325	0.0017	45	35	0.0197	500
400	0.0015	38	40	0.0165	425
500	0.0010	25	45	0.0139	355
635	0.0008	20	50	0.0117	300
1250	0.0004	10	60	0.0098	250
2500	0.0002	5	70	0.0083	212

טבלת המרה מאינצ'ים למילימטרים

מ"מ	אינצ'ים	מ"מ	אינצ'ים	מ"מ	אינצ'ים	מ"מ	אינצ'ים	מ"מ	אינצ'ים	מ"מ	אינצ'ים
1	1/64	0.397	23	9/16	14.287	45	1-15/16	49.212	67	6	152.400
2	1/32	0.794	24	5/8	15.875	46	2	50.800	68	7	177.800
3	3/64	1.190	25	11/16	17.462	47	2-1/8	53.975	69	8	203.200
4	1/16	1.587	26	3/4	19.050	48	2-1/4	57.150	70	9	228.600
5	5/64	1.984	27	13/16	20.637	49	2-3/8	60.325	71	10	254.000
6	3/32	2.381	28	7/8	22.225	50	2½	63.500	72	11	279.400
7	7/64	2.778	29	15/16	23.812	51	2-5/8	66.675	73	12	304.800
8	1/8	3.175	30	1	25.400	52	2-3/4	69.850	74	13	330.200
9	9/64	3.571	31	1-1/16	26.987	53	2-7/8	73.025	75	14	355.600
10	5/32	3.968	32	1½	28.575	54	3	76.200	76	15	381.000
11	3/16	4.762	33	1-3/16	30.162	55	3-1/8	79.375	77	16	406.400
12	7/32	5.556	34	1¼	31.750	56	3-1/4	82.550	78	17	431.800
13	1/4	6.350	35	1-5/16	33.337	57	3-3/8	85.725	79	18	457.200
14	9/32	7.144	36	1-3/8	34.925	58	3½	88.900	80	19	482.600
15	5/16	7.937	37	1-7/16	36.512	59	3-5/8	92.075	81	20	508.000
16	11/32	8.731	38	1½	38.100	60	3-3/4	95.250	82	21	533.400
17	3/8	9.525	39	1-9/16	39.687	61	3-7/8	98.425	83	22	558.800
18	13/32	10.319	40	1-5/8	41.275	62	4	101.600	84	23	584.200
19	7/16	11.112	41	1-11/16	42.862	63	4-1/4	107.950	85	24	609.600
20	15/32	11.906	42	1-3/4	44.450	64	4½	114.300	86	25	635.000
21	1/2	12.700	43	1-13/16	46.037	65	4-3/4	120.650	87	26	660.400
22	17/32	13.494	44	1-7/8	47.625	66	5	127.000	88	27	685.800

מהירויות עבודה (המשך)

להלן נוסחאות המעבר ממהירות סיבובית (סיבובים לדקה - סל"ד) למהירות היקפית (מטר לשנייה - מ/ש):

$$\text{סל"ד} = \frac{\text{מהירות היקפית (מטר לשנייה)} \times 60,000}{\text{קוטר אופן (במ"מ)} \times 3.14}$$

$$\text{מהירות היקפית מ/ש} = \frac{\text{סל"ד} \times \text{קוטר אופן (מ"מ)} \times 3.14}{60,000}$$

הערה: המידות המילימטריות הינן בקירוב

טבלת המרת מהירויות על פי EN 12413

מהירות היקפית במטרים לשנייה (מ/ש)

		10	16	20	25	32	35
קוטר האופן מ"מ	קוטר האופן אינץ'						
1/4	6	31,900	51,000	64,000	80,000	102,000	112,000
5/16	8	24,000	38,200	48,000	60,000	76,500	84,000
3/8	10	19,100	30,600	38,200	48,000	61,200	67,000
1/2	13	14,700	23,550	29,500	35,600	47,100	51,500
5/8	16	11,950	19,100	23,900	29,850	38,200	41,800
3/4	20	9,550	15,300	19,100	23,900	30,600	33,500
1	25	7,650	12,300	15,300	19,100	24,500	26,800
1½	40	4,800	7,650	9,550	11,950	15,300	16,750
2	50	3,850	6,150	7,650	9,550	12,250	13,400
2½	63	3,050	4,850	6,100	7,600	9,750	10,650
3	78/80	2,400	3,850	4,800	6,000	7,650	8,400
4	100/102	1,950	3,100	3,850	4,800	6,150	6,700
4½	115	1,700	2,700	3,350	4,200	5,350	5,850
5	125	1,550	2,450	3,100	3,850	4,900	5,350
6	150/155	1,300	2,050	2,550	3,200	4,100	4,500
7	180	1,100	1,700	2,150	2,700	3,400	3,750
8	200/205	955	1,550	1,950	2,400	3,100	3,350
9	230	830	1,350	1,700	2,100	2,700	2,950
10	250/254	765	1,250	1,550	1,950	2,450	2,700
12	300/305	640	1,050	1,300	1,600	2,050	2,250
14	350/356	550	875	1,100	1,400	1,750	1,950
16	400/406	480	765	960	1,200	1,550	1,700
18	450/457	425	680	850	1,100	1,400	1,500
20	500/508	385	615	765	960	1,250	1,350
24	600/610	320	510	640	800	1,050	1,150
30	750/762	255	410	510	640	820	895
32	800/813	240	385	480	600	765	840
36	900/914	215	340	425	535	680	750
40	1000/1015	195	310	385	480	615	670

טיב השטח

טיב השטח מושפע, איכותית וכמותית, ממספר גורמים. בדיאגרמת חיצים זו, מורים החיצים הארוכים יותר על גורמים בעלי השפעה רבה יותר על איכות השטח.

גורמים	טיב שטח טוב (נמוך - Ra)	טיב שטח גרוע (גבוה - Ra)
"דרסינג"	עדין	גס
מצב היהלום ב"דרסר"	קשה	חד
גודל גרעין לאחר השפעת ה"דרסינג"	עדין	גס
סוג המלכד	גומי	בקליט
יחס השחזה	נמוך	גבוה
סוג החומר	קשה להשחזה	קל להשחזה
קושי החומר	קשה	רך
סוג הנוזל	שמן	אמולסיה
מצב הנוזל	נקי	מלוכלך
יציבות המכונה	גבוהה	נמוכה
מהירות האופן (מ/ש)	מהר	לאט
מהירות העובד (מ/ש)	לאט	מהר
קידמת העובד	לאט	מהר
דפינת העובד	יציבה	גמישה

המלצות לבחירה ראשונית של אופני השחזה לפי סוג חומר/צורת השחזה

סוג החומר	צורת השחזה	משחזת עמוד	השחזה עגולה	השחזת שטחים (אופנים)
רב שימושי (אוניברסלי)		A 60 M6V	PA 60 J 7 V	WA 46 H 8 V
לא מטופלת (רכה), וברזל		A 36 P5 V	A 60 L 7 V	DA 46 H 8 V PA/WA 36 J 8 V
פלדה	מחוסמת (עד Hrc 26)	PA/WA 36 J 8 V	DA 60 K 7 V	WAB 46 G 12 V
	מחוסמת (מעל Hrc 26)	AS3 46 J 8 V	GC 80 J 7 V AS1 60 H 8V	PA 46 I 8 V AS 346 G 12 V
פלבים	רך	A 36 P5 V	A 60 K 7 V	DA 46 H 8 V
	קשה	PA 36 J 8 V	WAB 60 H 12 V	WAB 46 G 12 V
ציפוי כרום		PA 36 J 8 V	PA 60 L 6 V	PA 60 L 7 V
סגסוגת ניקל		WA 60 H 8 V	WAB 70 I 13 V	WAG 60 F 15 V WAB 60 G 8 V
HSS פלדות כלים		WA 60 K 7 V	AS3 46 I 8 V GC 60 J 7 V	WAB 46 G 12 V PA 46 I 8 V
טיטניום		GC 60 J 7 V	GC 60 J 7 V	GC 46 H 12 V
מתק"ש/ וידיה (טונגסטן)		GC 60 J 7 V	GC 60 J 7 V	GC 60 J 7 V
יציקה	אפורה	AC 36 QB	C 60 K 7 V	C 46 H 8 V
	פלדה	A 46 M 6 V	PA 60 J 7 V	WA 46 H 8 V
אל מתכתי	אלומיניום, נחושת, פליז...	GC 60 J 7 V	GC 60 J 7 V	GC 60 J 7 V
קרמיקה		GC 60 J 7 V	GC 60 J 7 V	GC 60 J 7 V
פלסטיק		KA2-3H10B	KA2-3H10B	KA2-3H10B
גומי		KA2-3H10B	KA2-3H10B	KA2-3H10B

ניתן לקבל סיוע נוסף לפי הצורך דרך שרות לקוחות גמל שריד/CGW.

המלצות לבחירה ראשונית של אופני השחזה לפי סוג חומר/צורת השחזה (המשך)

סוג החומר	צורת ההשחזה	השחזת שטחים (סגמנטים)	השחזה פנימית	השחזת סנטרלס	השחזות כלים
רב שימושי (אוניברסלי)		DA 36 G 8 V	WA 60 K 7 V	A 60 L 7 V	WA 60 K 7 V
לא מטופלת (רכה), וברזל		DA 24 H 8 V	WA 60 K 7 V	A 60 M 6 V	
פלדה	מחוסמת (עד Hrc 26)	AS3 36 D 12 V	AS3 60 J 8 V	DA 60 J 7 V	WA 60 K 7 V
	מחוסמת (מעל Hrc 26)	AS3 36 D 12 V	AS3 60 J 8 V	AS3 60 L 7 V	
פלבים	רך	DA 36 G 8 V	WA 46 K 7 V	DA 60 K 7 V	WA 60 K 7 V
	קשה	WAR 36 E 8 V	WA 46 H 8 V	AS3 60 L 7 V	AS3 60 J 8 V
ציפוי כרום		WAR 36 E 8 V	A 46 J 7 B	PA 46 L 7 V	
סגסוגת ניקל		WAB 46 D 12 V	WAY 60 G 10 V	WA 60 I 8 V	
HSS פלדות כלים		WAR 24 D 11 V AS2 30 F 12V	AS3 60 J 8 GC 46 J 5 V	AS3 60 L 7 V GC 80 L 7 V	AS3 60 J 8 V
טיטניום		GC 36 H 8 V	GC 60 J 7 V	GC 60 J 7 V	GC 60 J 7 V
מתק"ש/ וידיה (טונגסטן)		GC 36 H 8 V	GC 60 J 7 V	GC 60 J 7 V	GC 60 J 7 V
יציקה	אפורה	C 36 G 8 V	GC 60 J 7 V		
	פלדה	C 36 G 8 V	WA 46 H 8 V		
אל מתכתי	אלומיניום, נחושת, פליז...	PA/W A30 D 9 V	GC 60 J 7 V		
קרמיקה		GC 36 H 8 V	GC 60 J 7 V		
פלסטיק			KA2-3H10B		
גומי			KA2-3H10B		

ניתן לקבל סיוע נוסף לפי הצורך דרך שרות לקוחות גמל שריד/CGW.

בטיחות בשימוש באופני השחזה

אופני השחזה מורכבים מגרעיני השחזה וחומר קישור (מלכד) סובבים במהירות של אלפי סיבובים בדקה. מהירות החיתוך בהיקף (מהירות כל גרעין) מגיעה לעשרות מטרים בשניה, ומכאן שכוחות צנטריפוגליים רבי עוצמה מתפתחים באופן מהמרכז כלפי חוץ. האנרגיה הקינטית של שברי אופן דומה לזו של כדור רובה, וזו אחת הסיבות לחשיבותם הרבה של אמצעי הבטיחות. לבטחון קרא בעיון ועבוד לפי קובץ הנחיות בסיסי זה.

עשה!

- 1 תפל באופני השחזה בצורה המתאימה לחומר שבר.
- 2 אחסן במקום יבש ונקי בהתאם לאורך בע' 7 של המדריך השלם לאופני השחזה קרמיים.
- 3 בדוק כל אופן לפני ההרכבה, שמא ניזוק בזמן ההובלה, בדיקה חזותית ובדיקת צילצול (איורים מס' 1 ו-2).
- 4 ודא שמהירות העבודה המקסימלית אשר מצוינת על האופן מתאימה למהירות המכונה (גדולה ממנה או שווה לה).
- 5 • ודא שאוגני הדפינה מתאימים לתפקידם (ישרים, עם שקע בפנים וקוטרם יותר מ-1/3 מקוטר האופן, כאשר הקדח קטן או שווה ל-20% מקוטר האופן (איור מס' 3)).
• ודא שיש נייר/דסקיות רכות בין האוגנים והאופן בזמן ההרכבה (איור מס' 3).
• ודא שאופן אשר מסומן **MOUNT UP** או חץ יורכב כאשר החץ פונה למעלה.
- 6 במשחזת עמוד/שולחן ודא שמחזיק החומר להשחזה נמצא במקום הנכון (בגובה הציר או מעט מעליו ולא יותר רחוק מ-3 מ"מ מהאופן) (איור מס' 4).
- 7 במשחזת עמוד/שולחן השתמש תמיד במגן המכסה לפחות 3/4 מאופן ההשחזה, כאשר גודל הפתח המותר מעל מחזיק החומר לא יעלה על 65 מעלות (איור מס' 4).
- 8 תן לכל אופן חדש להסתובב דקה אחת לפחות לפני תחילת העבודה.
- 9 הרכב משקפי-מגן בשעת פעולת ההשחזה.
- 10 בהשחזה עם נוזל קירור הפסק תמיד את נוזל הקירור לפני העמדת האופן, כדי למנוע שינוי באיזון האופן בשל הצטברות רטיבות במקום אחד.

אל תעשה!

- 1 אל תשתמש באופן לפני שנבדק באופן יסודי.
- 2 אל תלחץ בכוח אופן לתוך ציר שאיננו מתאים לקדח האופן ואל תרכיב אופן בעל קדח גדול על ציר קטן (וודא התאמה בהחלקה כך שלא יפגע האיזון).
- 3 אל תעבור את המהירות המקסימלית המצוינת על האופן.
- 4 אל תשתמש באוגני דפינה ששטחיהם אינם ישרים ונקיים.
- 5 אל תמתח את אום ההידוק חזק מידי.
- 6 אל תשחזו על צידו של האופן, אם האופן לא נוצר במיוחד לכך.
- 7 אל תניע אופן השחזה אם המגן איננו במקומו.
- 8 אל תלחץ את העובד (החומר המושחז) אל האופן עד לעצירתו של האופן.
- 9 אל תעמוד מול האופן בזמן הנעתו.
- 10 אל תשחזו חומרים שהאופן לא נוצר עבורם.

צלצול האופן !

1. צלצול אופן קטן

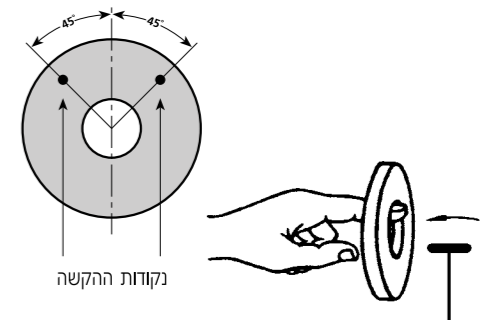

איור מס' 23 (עמ' 36) מתוך חוברת "בטיחות בעבודות השחזה" של המוסד לבטיחות ולגיהות.

2. צלצול אופן גדול

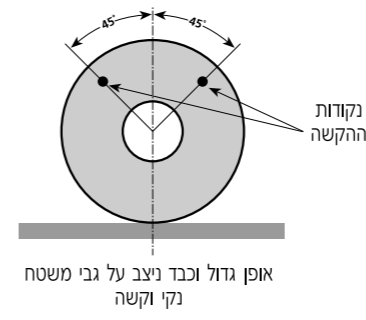

איור מס' 24 ו-25 (עמ' 37) מתוך חוברת "בטיחות בעבודות השחזה" של המוסד לבטיחות ולגיהות.

3. ריתום

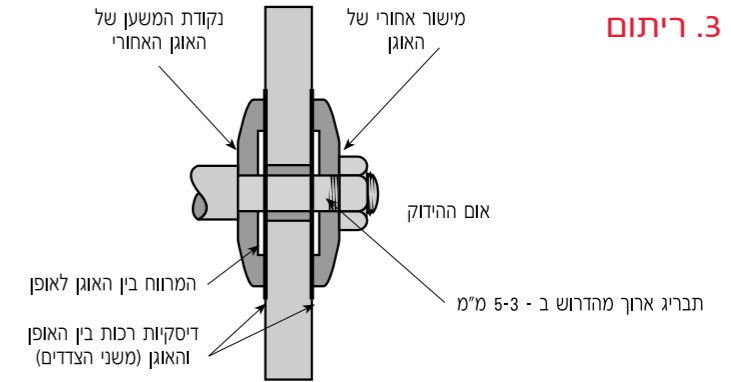

איור מס' 50 (עמ' 56) מתוך חוברת "בטיחות בעבודות השחזה" של המוסד לבטיחות ולגיהות.

4. מגן, מחזיק חומר והתקן מיגון נגד שבבים

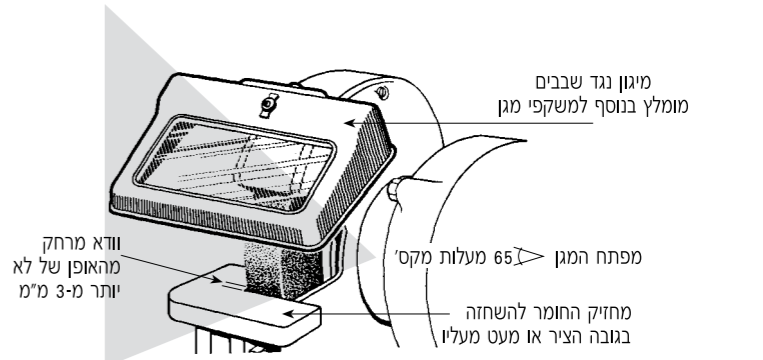

איור מס' 85 (עמ' 82) מתוך חוברת "בטיחות בעבודות השחזה" של המוסד לבטיחות ולגיהות.

אופני השחזה | ברזל • פלדה
גרעין אלומיניום אוקסיד חום (A) דגם 1

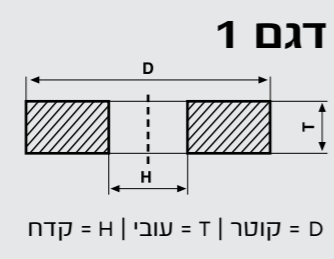

PRO

35 m/s



מידות קדח x עובי x קוטר	איפיון	קוד גמל	סל"ד	מחיר	
אינץ'	מ"מ	סטנדרט	לא סטנדרט		
2½x1/2x5/16	64x12.7x7.94	A 60 M 6 V	052295	10,650	32.60
		A 80 M 6 V	052301		
		A 100 M 6 V	052318		
2½x1/2x3/8	64x12.7x9.52	A 60 M 6 V	267958	8,400	34.00
		A 100 M 6 V	306916		
3x1/2x1/2	78x12.7x12.7	A 100 M 6 V	052400	6,700	60.50
4x1/2x1/2	102x12.7x12.7	A 60 M 6 V	052493		78.00
5x1/2x1¼	127x12.7x31.75	A 60 M 6 V			93.60
5x5/8x1¼	127x15.9x31.75	A 36 P 5 V	052868	5,350	108.60
		A 46 N 6 V	052875		
		A 60 M 6 V	052882		
		A 80 M 6 V	052899		
5x3/4x1¼	127x19x31.75	A 36 P 5 V	052967	4,500	103.20
		A 46 N 6 V	052974		
		A 60 M 6 V	052981		
		A 80 M 6 V	052998		
		A 100 M 6 V	053018		
5x1x1¼	127x25.4x31.75	A 60 M 6 V	053049		131.00
6x1/2x1¼	150x12.7x31.75	A 60 M 6 V	053230		

המחיר בש"ח ליחידה אחת ואינו כולל מע"מ.

N לא סטנדרט **S** סטנדרט



אופני השחזה | ברזל • פלדה
גרעין אלומיניום אוקסיד חום (A) דגם 1 (המשך)

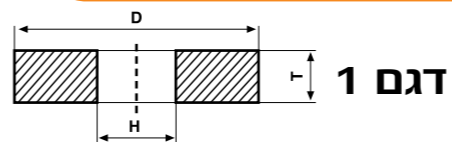

ד = קוטר | T = עובי | H = קדח

מחיר	סל"ד	קוד גמל		איפיון	מידות	
		לא סטנדרט	סטנדרט		קדח x עובי x קוטר	אינץ'
128.20	4,500		053315	A 60 M 6 V	150x15.9x31.75	6x5/8x1¼
			053339	A 80 M 6 V		
134.30	4,500		053575	A 36 P 5 V	150x19x31.75	6x3/4x1¼
			053599	A 46 N 6 V		
			053605	A 60 M 6 V		
			053636	A 80 M 6 V		
			053643	A 100 M 6 V		
			053834	A 36 P 5 V		
158.20	4,500		053841	A 46 N 6 V	150x25.4x31.75	6x1x1¼
			053858	A 60 M 6 V		
			053872	A 80 M 6 V		
			053889	A 100 M 6 V		
131.00	3,750		053933	A 60 M 6 V	177x12.7x31.75	7x1/2x1¼
				A 46 N 6 V		
166.90	3,750		054107	A 36 P 5 V	178x19x31.75	7x3/4x1¼
			054114	A 46 N 6 V		
			054121	A 60 M 6 V		
			054145	A 80 M 6 V		
191.30	3,750		054152	A 100 M 6 V	177x25.4x31.75	7x1x1¼
			054312	A 36 P 5 V		
			054329	A 46 N 6 V		
			054336	A 60 M 6 V		
			054343	A 80 M 6 V		
221.80	3,350		054350	A 100 M 6 V	200x19x31.75	8x3/4x1¼
			054756	A 36 P 5 V		
			054794	A 46 N 6 V		
		054817	A 60 M 6 V			

המחיר בש"ח ליחידה אחת ואינו כולל מע"מ.

N לא סטנדרט S סטנדרט

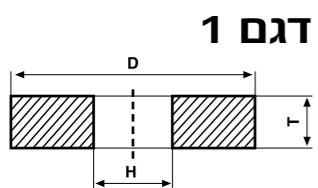

ד = קוטר | T = עובי | H = קדח

אופני השחזה | ברזל • פלדה
גרעין אלומיניום אוקסיד חום (A) דגם 1 (המשך)

מחיר	סל"ד	קוד גמל		איפיון	מידות	
		לא סטנדרט	סטנדרט		קדח x עובי x קוטר	אינץ'
221.80	3,350		054831	A 80 M 6 V	200x19x31.75	8x3/4x1¼
			054848	A 100 M 6 V		
265.30	3,350		055074	A 36 P 5 V	200x25.4x31.75	8x1x1¼
			055081	A 46 N 6 V		
			055104	A 60 M 6 V		
			055128	A 80 M 6 V		
			055135	A 100 M 6 V		
			055265	A 36 P 5 V		
293.00	3,350		055272	A 46 N 6 V	200x31.8x31.75	8x1¼x1¼
			055289	A 60 M 6 V		
			055579	A 36 P 5 V		
465.40	2,700		055593	A 46 N 6 V	254x25.4x31.75	10x1x1¼
			055609	A 60 M 6 V		
			055623	A 80 M 6 V		
			055784	A 36 P 5 V		
552.90	2,700		350643	A 46 N 6 V	254x31.8x31.75	10x1¼x1¼
			055814	A 60 M 6 V		
			055821	A 80 M 6 V		
			055920	A 36 P 5 V		
634.80	2,700		055944	A 46 N 6 V	254x38.1x31.75	10x1½x1¼
			055951	A 60 M 6 V		
634.80	2,700		055975	A 80 M 6 V	254x38.1x31.75	10x1½x1¼

המחיר בש"ח ליחידה אחת ואינו כולל מע"מ.

N לא סטנדרט S סטנדרט

אופני השחזה | ברזל • פלדה
גרעין אלומיניום אוקסיד חום (A) דגם 1 (המשך)

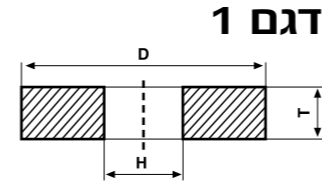

קוטר = D | עובי = T | קדח = H

מחיר	סל"ד	קוד גמל	איפיון	מידות	
				קדח x עובי x קוטר	אינץ'
611.20	1,700	056194	A 36 P 5 V	12x1x1/4	305x25.4x31.75
					A 46 N 6 V
					A 60 M 6 V
748.20	2,250	056279	A 36 P 5 V	12x1x5	305x25.4x127
					A 46 N 6 V
					A 60 M 6 V
					A 80 M 6 V
870.50	2,250	056453	A 36 P 5 V	12x1/4x1/4	305x31.8x31.75
					A 46 N 6 V
					A 60 M 6 V
					A 80 M 6 V
1,080.30	2,250	056576	A 36 P 5 V	12x1/4x5	305x31.8x127
					A 46 N 6 V
					A 60 M 6 V
1,018.70	2,250	056811	A 36 P 5 V	12x1/2x1/4	305x38.1x31.75
					A 46 N 6 V
					A 60 M 6 V
1,230.80	1,950	056835	A 36 P 5 V	12x2x1/4	305x50.8x31.75
					A 46 N 6 V
					A 60 M 6 V
					A 80 M 6 V
1,230.80	1,950	057252	A 60 M 6 V	14x1/2x1/2	350x38.1x38.1
					A 36 P 5 V
1,230.80	1,950	057375	A 36 P 5 V	14x2x1/4	350x50.8x31.75
					A 46 N 6 V
					A 60 M 5 V
					A 80 M 6 V
1,230.80	1,950	057412	A 60 M 5 V	14x2x5	350x50.8x127
					A 80 M 6 V
1,230.80	1,950	057436	A 80 M 6 V	14x2x5	350x50.8x127
					A 60 M 6 V

המחיר בש"ח ליחידה אחת ואינו כולל מע"מ.

לא סטנדרט **S** סטנדרט **N**

אופני השחזה | ברזל • פלדה
גרעין אלומיניום אוקסיד חום (A) דגם 1 (המשך)

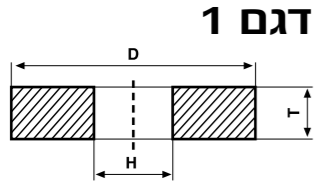

קוטר = D | עובי = T | קדח = H

מחיר	סל"ד	קוד גמל	איפיון	מידות	
				קדח x עובי x קוטר	אינץ'
1,451.40	1,700	057962	A 36 P 5 V	16x2x1/2	406x50.8x38.1
					A 46 N 6 V
					A 60 M 6 V
					A 80 M 6 V
812.70	1,700	058020	A 46 N 6 V	16x2x1/4	406x50.8x31.75
					A 60 M 6 V

המחיר בש"ח ליחידה אחת ואינו כולל מע"מ.

לא סטנדרט **N** סטנדרט **S**

אופני השחזה | וידיה • נחושת • פליז • אלומיניום זכוכית • וסגסוגות גרעין סיליקון קרביד ירוק (GC) דגם 1

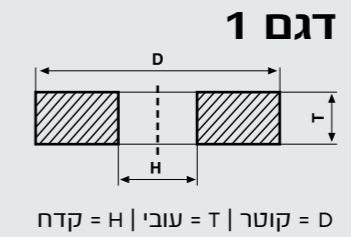

PRO

35 m/s

משחזת עמוד
משחזת שולחן

מידות קדח x עובי x קוטר		איפיון	קוד גמל		סל"ד	מחיר
אינץ'	מ"מ		סטנדרט	לא סטנדרט		
3x1/2x1/2	78x12.7x12.7	GC 60 J 7 V		074075		
		GC 80 J 7 V				
3x1/2x1/8	78x12.7x28.57	GC 60 J 7 V		074129	53.30	
		GC 120 J 7 V		074136		
		GC 150 J 7 V		074143		
		GC 100 J 7 V		8,400		
3x1x1/2	78x25.4x12.7	GC 100 M 6 V		074174	83.60	
		GC 120 J 11 V		512980		
		GC 150 J 7 V				
		GC 280 J 7 V		074204		
		GC 320 J 7 V		555932		
		GC 60 J 7 V				
5x1/2x1/4	127x12.7x31.75	GC 80 J 7 V		074464	114.90	
		GC 100 J 7 V				
		GC 120 J 7 V				
5x5/8x1/4	127x15.9x31.75	GC 60 J 7 V		074518	150.60	5,350
		GC 80 J 7 V		074525		
5x3/4x1/4	127x19x31.75	GC 46 J 7 V		074556	168.70	
		GC 60 J 7 V	074563			

המחיר בש"ח ליחידה אחת ואינו כולל מע"מ. **N** לא סטנדרט **S** סטנדרט

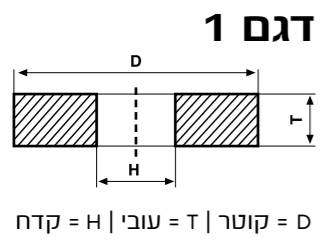

אופני השחזה | וידיה • נחושת • פליז • אלומיניום זכוכית • וסגסוגות גרעין סיליקון קרביד ירוק (GC) דגם 1 (המשך)

מידות קדח x עובי x קוטר		איפיון	קוד גמל		סל"ד	מחיר
אינץ'	מ"מ		סטנדרט	לא סטנדרט		
5x3/4x1/4	127x19x31.75	GC 80 J 7 V	074587		5,350	168.70
		GC 100 J 7 V				
		GC 120 J 7 V		297566		
6x1/4x1/4	150x6.3x31.75	GC 46 J 7 V				
		GC 60 J 7 V				
		GC 80 J 7 V				
		GC 120 K 7 V		074693		
6"x3/8"x32mm	150x10x32	GC 80 J 7 V		435463	146.70	
6x3/8x20mm	150x10x20	GC 120 J 7 V		547500		
		GC 180 L 7 V		437078		
		GC 320 I 8 V				
6x1/2x1/4	150x12.7x31.75	GC 60 J 7 V		074785	4,500	
		GC 80 J 7 V	074808			
		GC 100 J 7 V	074815			
		GC 120 J 7 V				
		GC 150 J 7 V				
6x5/8x1/4	150x15.9x31.75	GC 60 J 7 V		074877	193.30	
		GC 80 J 7 V				
		GC 120 J 7 V				
6x3/4x1/4	150x19x31.75	GC 46 J 7 V		075010	213.70	

המחיר בש"ח ליחידה אחת ואינו כולל מע"מ. **N** לא סטנדרט **S** סטנדרט



דגם 1

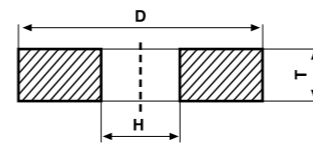

קוטר = D | עובי = H | קדח = T

אופני השחזה | וידיה • נחושת • פליז • אלומיניום
זכוכית • וסגסוגות

גרעין סיליקון קרביד ירוק (GC) דגם 1 (המשך)

מחיר	סל"ד	קוד גמל	איפיון	מידות		מחיר
				קדח x עובי x קוטר	אינץ'	
213.70	4,500	GC 60 J 7 V	075041	6x3/4x1¼	150x19x31.75	3,750
		GC 80 J 7 V	075072			
		GC 100 J 7 V	075096			
		GC 120 J 7 V	075126			
		GC 150 J 7 V	075133			
		GC 180 J 7 V				
248.60	4,500	GC 46 J 7 V		6x1x1¼	150x25.4x31.75	3,350
		GC 60 J 7 V	075331			
		GC 80 J 7 V	075379			
		GC 100 J 7 V	075393			
		GC 120 J 7 V				
		GC 150 J 7 V				
183.90	3,750	GC 80 J 7 V		7x3/8x1¼	177x9.5x31.75	3,750
		GC 120 J 7 V				
		GC 46 J 7 V	075614			
		GC 60 J 7 V	667222			
229.60	3,750	GC 80 J 7 V		7x1/2x1¼	177x12.7x31.75	3,750
		GC 100 J 7 V	075690			
		GC 80 J 7 V	075737			
		GC 120 J 7 V				
		GC 46 J 7 V	075805			
260.10	3,750	GC 60 J 7 V	075829	7x3/4x1¼	177x19x31.75	3,750
		GC 80 J 7 V	075843			
		GC 100 J 7 V	075850			
		GC 120 J 7 V	075867			

המחיר בש"ח ליחידה אחת ואינו כולל מע"מ.

לא סטנדרט S סטנדרט N

דגם 1

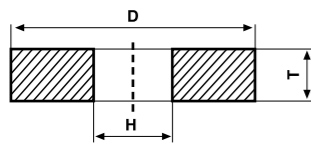

קוטר = D | עובי = H | קדח = T

אופני השחזה | וידיה • נחושת • פליז • אלומיניום
זכוכית • וסגסוגות

גרעין סיליקון קרביד ירוק (GC) דגם 1 (המשך)

מחיר	סל"ד	קוד גמל	איפיון	מידות		מחיר
				קדח x עובי x קוטר	אינץ'	
297.30	3,750	GC 46 J 7 V	075935	7x1x1¼	177x25.4x31.75	3,750
		GC 60 J 7 V	075959			
		GC 80 J 7 V	075973			
		GC 100 J 7 V	075997			
		GC 120 J 7 V	076024			
		GC 150 J 7 V	277247			
225.90	3,350	GC 80 J 7 V		8x1/4x1¼	200x6.3x31.75	3,350
		GC 46 J 7 V	576746			
		GC 60 J 7 V	076215			
		GC 80 J 7 V	514489			
		GC 100 J 7 V	076239			
		GC 120 J 7 V	076246			
294.30	3,350	GC 80 J 7 V		8x3/8x1¼	200x9.5x31.75	3,350
		GC 60 J 7 V				
329.30	3,350	GC 100 J 7 V		8x1/2x1¼	200x12.7x31.75	3,350
		GC 80 J 7 V				
		GC 5x5/8x1¼				
		GC 100 J 7 V				
329.30	3,350	GC 46 J 7 V	076444	8x3/4x1¼	200x19x31.75	3,350
		GC 60 J 7 V	076475			
		GC 80 J 7 V	076499			
		GC 100 J 7 V	076529			

המחיר בש"ח ליחידה אחת ואינו כולל מע"מ.

לא סטנדרט S סטנדרט N

דגם 1

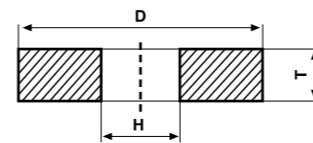

קוטר = D | עובי = H | קדח = T

אופני השחזה | וידיה • נחושת • פליז • אלומיניום
זכוכית • וסגסוגות
גרעין סיליקון קרביד ירוק (GC) דגם 1 (המשך)

מחיר	סל"ד	קוד גמל	איפיון	מידות	
				קדח x עובי x קוטר	אינץ' / מ"מ
329.30		076543	GC 120 J 7 V	200x19x31.75	8x3/4x1 1/4
					076659
379.40	3,350	076680	GC 60 J 7 V	200x25.4x31.75	8x1x1 1/4
		076727	GC 80 J 7 V		
		076765	GC 100 J 7 V		
		076796	GC 120 J 7 V		
421.00		076888	GC 60 J 7 V	200x31.8x31.75	8x1 1/4x1 1/4
		076901	GC 80 J 7 V		
659.60		077175	GC 46 J 7 V	254x25.4x31.75	10x1x1 1/4
		077199	GC 60 J 7 V		
		077212	GC 80 J 7 V		
		077212	GC 100 J 7 V		
		477807	GC 80 J 7 V		
		477807	GC 100 J 7 V		
756.00		641611	GC 60 J 7 V	254x25.4x127	10x1x5
		077304	GC 80 J 7 V		
901.60			GC 80 J 7 V	254x31.8x31.75	10x1 1/4x1 1/4
			GC 60 J 7 V		
813.70	2,250	077472	GC 46 J 7 V	254x38.1x50.8	10x1 1/2x2
		077489	GC 60 J 7 V		
			GC 100 J 7 V		
			GC 120 J 7 V		
975.90			GC 46 J 7 V	305x25.4x127	12x1x5
			GC 60 J 7 V		
975.90			GC 46 J 7 V	305x31.8x76.2	12x1 1/4x3
			GC 60 J 7 V		

המחיר בש"ח ליחידה אחת ואינו כולל מע"מ.

לא סטנדרט S סטנדרט N

דגם 1

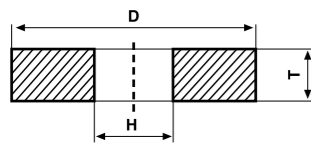

קוטר = D | עובי = H | קדח = T

אופני השחזה | וידיה • נחושת • פליז • אלומיניום
זכוכית • וסגסוגות
גרעין סיליקון קרביד ירוק (GC) דגם 1 (המשך)

מחיר	סל"ד	קוד גמל	איפיון	מידות	
				קדח x עובי x קוטר	אינץ' / מ"מ
975.90	2,250	077663	GC 46 J 7 V	305x38.1x127	12x1 1/2x5
			GC 60 J 7 V		
1,423.40		077663	GC 46 J 7 V	305x50.8x32	12x2x32 מ"מ
			GC 60 J 7 V		
951.70	1,950	077878	GC 60 J 7 V	350x25.4x127	14x1x5
			GC 60 J 7 V		
			GC 60 J 7 V		
			GC 60 J 7 V		
			GC 60 J 7 V		
			GC 120 J 7 V		
1,144.90			GC 60 J 7 V	350x25.4x203.2	14x1x8
			GC 60 J 7 V		
1,371.70			GC 60 J 7 V	350x31.8x31.75	14x1 1/4x1 1/4
			GC 60 J 7 V		
1,653.50		385348	GC 60 J 7 V	350x38.1x127	14x1 1/2x5
			GC 120 J 7 V		
1,653.50			GC 60 J 7 V	350x50.8x31.75	14x2x1 1/4
			GC 60 J 7 V		
1,653.50			GC 60 J 7 V	350x50.8x127	14x2x5
			GC 60 J 7 V		

המחיר בש"ח ליחידה אחת ואינו כולל מע"מ.

לא סטנדרט S סטנדרט N

אופני השחזה | נירוסטה (פלבי"ם) • פלדה גרעין אלומיניום אוקסיד נוקשה עם מלכד בקליט דגם 1

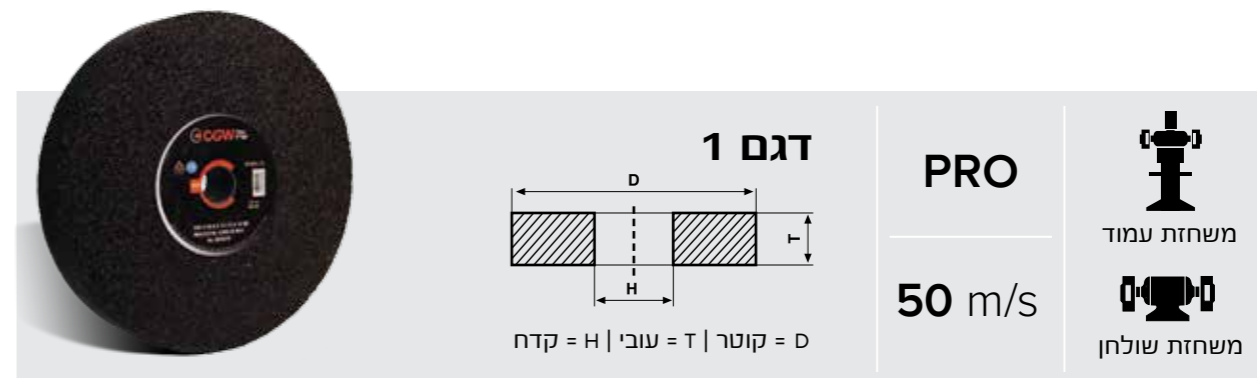

מידות קדח x עובי x קוטר	איפיון	קוד גמל	סל"ד	מחיר
אינץ'	מ"מ	סטנדרט	לא סטנדרט	
2x1/2x1/2	50x12.7x12.7	A 24 QB		15,200
2x1/2x3/8	50x12.7x9.52			30.50
3x1/2x3/8	78x12.7x9.52	A 46 P/QB		
3x1/4x1/4	78x6.3x6.35	A 36 P/QB		12,000
3x1/4x3/8	78x6.3x9.52	A 46 QB		34.00
4x1/2x1/2	102x12.7x12.7	A 20 QB		
4x1/2x3/8	102x12.7x9.52	A 46 QB		60.50
4x1x5/8	102x25.4x15.88		081844	9,550
4x3/4x1/2	102x19x12.7	A 24 QB	081820	89.00
5x1x5/8	127x25.4x15.88	A 24 QB		74.60
6x1x5/8	150x25.4x15.88	A 16 QB	081936	7,650
6x3/4x1/4	150x19x31.75	A 24 QB		131.00
10x1/2x1/4	254x38.1x31.75		082063	6,400
10x1/4x1/4	254x31.8x31.75	A 16 QB	082056	158.10
10x1x1/4	254x25.4x31.75		082025	134.30
12x1x1/4	305x25.4x31.75		082070	634.80
12x1/4x1/4	305x31.8x31.75		082087	748.30
12x1/2x1/4	305x38.1x31.75	A 16 QB	082117	3,200
12x1/2x1/2	305x38.1x38.1			870.50
12x2x1/4	305x50.8x31.75		082148	1,080.30

המחיר בש"ח ליחידה אחת ואינו כולל מע"מ.

לא סטנדרט **N** סטנדרט **S**



אופני השחזה | פלדות כלים • פלדות HSS גרעין אלומיניום אוקסיד לבן (WA) דגם 1

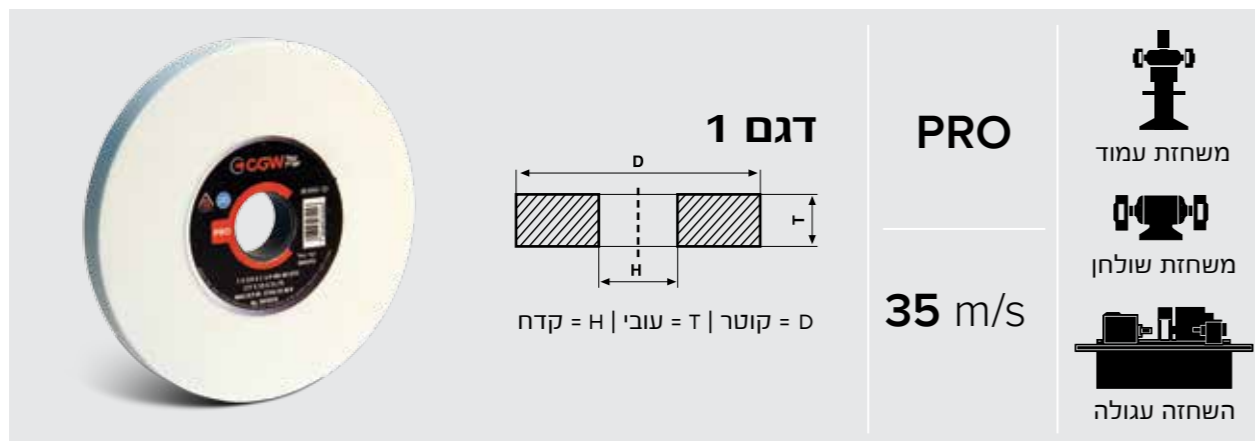

מידות קדח x עובי x קוטר	איפיון	קוד גמל	סל"ד	מחיר
אינץ'	מ"מ	סטנדרט	לא סטנדרט	
3x1/2x1/2	78x12.7x12.7	WA 60 K 7 V		8,400
		WA 80 K 7 V	061563	48.80
4x1/2x1/2	102x12.7x12.7	WA 60 K 7 V	061730	6,700
		WA 80 K 7 V	061747	70.50
4x3/4x1/4	102x19x31.75	WA 80 K 7 V	281121	104.70
5x1/4x1/4	127x6.3x31.75	WA 60 K 7 V	062003	
		WA 100 K 7 V	062010	79.00
5x1/2x1/4	127x12.7x31.75	WA 46 K 7 V		
		WA 60 K 7 V		
		WA 80 K 7 V	062096	5,350
		WA 100 K 7 V	305797	105.30
		WA 120 K 7 V	640713	
5x5/8x1/4	127x15.9x31.75	WA 46 K 7 V		
		WA 60 K 7 V	062133	126.20
		WA 80 K 7 V	062140	
		WA 120 K 7 V	062157	

המחיר בש"ח ליחידה אחת ואינו כולל מע"מ.

לא סטנדרט **N** סטנדרט **S**



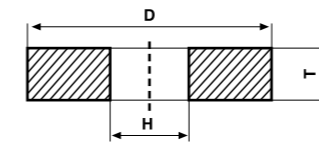

דגם 1

אופני השחזה | פלדות כלים • פלדות HSS
גרעין אלומיניום אוקסיד לבן (WA) דגם 1 (המשך)

קוטר = D | עובי = H | קדח = T

מחיר	סל"ד	קוד גמל	איפיון		מחיר
			אינץ'	מ"מ	
138.20	5,350	WA 46 K 7 V	127x19x31.75	5x3/4x1¼	177.20
		WA 60 K 7 V			
		WA 80 K 7 V			
		WA 100 K 7 V			
		WA 120 K 7 V			
162.30		WA 80 K 7 V	127x25.4x31.75	5x1x1¼	207.20
101.00		WA 46 K 7 V	150x6.3x31.75	6x1/4x1¼	94.90
		WA 60 K 7 V			
		WA 80 K 7 V			
		WA 100 K 7 V			
134.50	4,500	WA 46 K 7 V	150x8x31.75	6x5/16x1¼	126.50
		WA 80 K 7 V			
		WA 120 K 7 V			
		WA 46 K 7 V			
		WA 60 K 7 V			
161.10		WA 80 K 7 V	150x9.5x31.75	6x3/8x1¼	168.70
		WA 100 K 7 V			
		WA 46 K 7 V			
		WA 60 K 7 V			
161.10		WA 80 K 7 V	150x12.7x31.75	6x1/2x1¼	168.70
		WA 100 K 7 V			
		WA 46 K 7 V			
		WA 60 K 7 V			
161.10		WA 80 K 7 V	150x15.9x31.75	6x5/8x1¼	168.70
		WA 100 K 7 V			
		WA 100 K 7 V			

המחיר בש"ח ליחידה אחת ואינו כולל מע"מ.

לא סטנדרט N | סטנדרט S

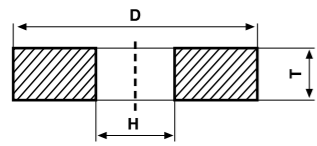

דגם 1

אופני השחזה | פלדות כלים • פלדות HSS
גרעין אלומיניום אוקסיד לבן (WA) דגם 1 (המשך)

קוטר = D | עובי = H | קדח = T

מחיר	סל"ד	קוד גמל	איפיון		מחיר
			אינץ'	מ"מ	
177.20	4,500	WA 46 K 7 V	150x19x31.75	6x3/4x1¼	177.20
		WA 60 K 7 V			
		WA 80 K 7 V			
		WA 100 K 7 V			
		WA 120 K 7 V			
207.20		WA 46 K 7 V	150x25.4x31.75	6x1x1¼	207.20
94.90		WA 60 K 7 V	177x3.2x31.75	7x1/8x1¼	94.90
		WA 100 K 7 V			
		WA 120 K 7 V			
		WA 150 K 7 V			
		WA 180 K 7 V			
126.50	3,750	WA 46 K 7 V	177x6.3x31.75	7x1/4x1¼	126.50
		WA 60 K 7 V			
		WA 80 K 7 V			
		WA 100 K 7 V			
		WA 120 K 7 V			
		WA 150 K 7 V			
168.70		WA 46 K 7 V	177x9.5x31.75	7x3/8x1¼	168.70

המחיר בש"ח ליחידה אחת ואינו כולל מע"מ.

לא סטנדרט N | סטנדרט S

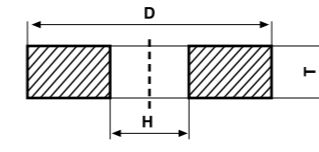

דגם 1

אופני השחזה | פלדות כלים • פלדות HSS
גרעין אלומיניום אוקסיד לבן (WA) דגם 1 (המשך)

קוטר = D | עובי = H | קדח = T

מחיר	סל"ד	קוד גמל		איפיון	מידות	
		לא סטנדרט	סטנדרט		קדח x עובי x קוטר	מ"מ
246.00	3,750	064335	WA 60 K 7 V	177x9.5x31.75	7x3/8x1¼	177x25.4x31.75
		064359	WA 80 K 7 V			
		064366	WA 100 K 7 V			
272.60	3,750	598076	WA 46 K 7 V	177x31.8x31.75	7x1¼x1¼	177x25.4x31.75
		369522	WA 60 K 7 V			
			WA 100 K 7 V			
155.40	3,750	064588	WA 46 K 7 V	200x6.3x31.75	8x1/4x1¼	200x6.3x31.75
		346639	WA 60 K 7 V			
		346653	WA 80 K 7 V			
			WA 100 K 7 V			
		064687	WA 120 K 7 V			
			WA 150 K 7 V			
207.20	3,350	271870	WA 46 K 7 V	200x9.5x31.75	8x3/8x1¼	200x9.5x31.75
		064779	WA 60 K 7 V			
		064816	WA 80 K 7 V			
		496693	WA 120 K 7 V			
		607143	WA 320 F 8 V			
207.20	3,750	064892	WA 46 H 7 V	200x12.7x31.75	8x1/2x1¼	200x12.7x31.75
		064939	WA 46 K 7 V			
168.70	3,750	346158	WA 46 H 7 V	177x12.7x31.75	7x1/2x1¼	177x12.7x31.75
		346189	WA 46 K 7 V			
193.30	3,750	346196	WA 60 H 12 V	177x15.9x31.75	7x5/8x1¼	177x15.9x31.75
		063949	WA 60 K 7 V			
		063963	WA 80 H 7 V			
		346233	WA 80 K 7 V			
		064014	WA 100 H 7 V			
		346240	WA 100 K 7 V			
		346257	WA 120 K 7 V			
		346264	WA 150 K 7 V			
		280902	WA 46 K 7 V			
		064090	WA 60 K 7 V			
216.10	3,750	064168	WA 46 K 7 V	177x19x31.75	7x3/4x1¼	177x19x31.75
		064205	WA 60 K 7 V			
		064243	WA 80 K 7 V			
		064250	WA 100 K 7 V			
			WA 120 K 7 V			
204.20	3,750	064311	WA 46 K 7 V	177x25.4x31.75	7x1x1¼	177x25.4x31.75
246.00						

המחיר בש"ח ליחידה אחת ואינו כולל מע"מ.

לא סטנדרט S סטנדרט N

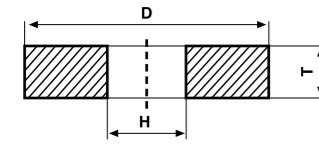

דגם 1

אופני השחזה | פלדות כלים • פלדות HSS
גרעין אלומיניום אוקסיד לבן (WA) דגם 1 (המשך)

קוטר = D | עובי = H | קדח = T

מחיר	סל"ד	קוד גמל		איפיון	מידות	
		לא סטנדרט	סטנדרט		קדח x עובי x קוטר	מ"מ
246.00	3,750	064335	WA 60 K 7 V	177x25.4x31.75	7x1x1¼	177x25.4x31.75
		064359	WA 80 K 7 V			
		064366	WA 100 K 7 V			
272.60	3,750	598076	WA 46 K 7 V	177x31.8x31.75	7x1¼x1¼	177x31.8x31.75
		369522	WA 60 K 7 V			
			WA 100 K 7 V			
155.40	3,750	064588	WA 46 K 7 V	200x6.3x31.75	8x1/4x1¼	200x6.3x31.75
		346639	WA 60 K 7 V			
		346653	WA 80 K 7 V			
			WA 100 K 7 V			
		064687	WA 120 K 7 V			
			WA 150 K 7 V			
207.20	3,350	271870	WA 46 K 7 V	200x9.5x31.75	8x3/8x1¼	200x9.5x31.75
		064779	WA 60 K 7 V			
		064816	WA 80 K 7 V			
		496693	WA 120 K 7 V			
		607143	WA 320 F 8 V			
207.20	3,750	064892	WA 46 H 7 V	200x12.7x31.75	8x1/2x1¼	200x12.7x31.75
		064939	WA 46 K 7 V			

המחיר בש"ח ליחידה אחת ואינו כולל מע"מ.

לא סטנדרט S סטנדרט N

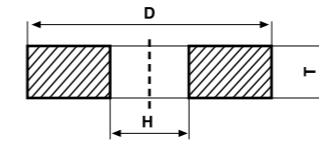

דגם 1

אופני השחזה | פלדות כלים • פלדות HSS
גרעין אלומיניום אוקסיד לבן (WA) דגם 1 (המשך)

קדח = קוטר | T = עובי | H = קדח

מחיר	סל"ד	קוד גמל	מידות		איפיון	מחיר
			קדח x עובי x קוטר	אינץ' / מ"מ		
207.20	3,350	WA 60 H 7 V	200x12.7x31.75	8x1/2x1 1/4	אינץ'	064953
		WA 60 K 7 V				346783
241.20	3,350	WA 80 K 7 V	200x15.9x31.75	8x5/8x1 1/4	מ"מ	346790
		WA 100 K 7 V				065042
272.70	3,350	WA 150 K 7 V	200x19x31.75	8x3/4x1 1/4	מ"מ	065042
		WA 180 K 7 V				065202
312.40	3,350	WA 60 H 7 V	200x19x50.8	8x3/4x2	מ"מ	302154
		WA 60 K 7 V				065080
312.40	3,350	WA 100 K 7 V	200x25.4x31.75	8x1x1 1/4	מ"מ	065257
		WA 80 K 7 V				065288
312.40	3,350	WA 46 K 7 V	200x25.4x50.8	8x1x2	מ"מ	065295
		WA 60 K 7 V				065332
312.40	3,350	WA 120 K 7 V	200x25.4x76.2	8x1x3	מ"מ	065332
		WA 46 K 7 V				065448
312.40	3,350	WA 60 K 7 V	200x25.4x76.2	8x1x3	מ"מ	065486
		WA 80 K 7 V				065516
312.40	3,350	WA 100 K 7 V	200x25.4x76.2	8x1x3	מ"מ	065523
		WA 46 K 7 V				065592
312.40	3,350	WA 60 K 7 V	200x25.4x76.2	8x1x3	מ"מ	065592
		WA 80 K 7 V				065592

המחיר בש"ח ליחידה אחת ואינו כולל מע"מ.

לא סטנדרט S סטנדרט N

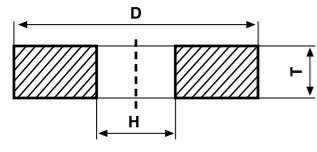

דגם 1

אופני השחזה | פלדות כלים • פלדות HSS
גרעין אלומיניום אוקסיד לבן (WA) דגם 1 (המשך)

קדח = קוטר | T = עובי | H = קדח

מחיר	סל"ד	קוד גמל	מידות		איפיון	מחיר
			קדח x עובי x קוטר	אינץ' / מ"מ		
312.40	3,350	WA 100 K 7 V	200x25.4x76.2	8x1x3	מ"מ	312.40
		WA 46 K 7 V				312.40
349.40	3,350	WA 60 K 7 V	200x31.8x31.75	8x1 1/4x1 1/4	מ"מ	065639
		WA 80 K 7 V				065646
539.80	2,950	WA 60 K 7 V	230x25.4x50.8	9x1x2	מ"מ	459643
		WA 80 K 7 V				459643
483.60	2,700	WA 80 K 7 V	254x15.9x31.75	10x5/8x1 1/4	מ"מ	065936
		WA 46 H 7 V				065936
518.60	2,700	WA 46 K 7 V	254x15.9x76.2	10x5/8x3	מ"מ	066001
		WA 80 K 7 V				066025
451.00	2,700	WA 100 K 7 V	254x19x31.75	10x3/4x1 1/4	מ"מ	066049
		WA 46 H 7 V				066049
451.00	2,700	WA 60 K 7 V	254x19x76.2	10x3/4x3	מ"מ	682812
		WA 46 H 7 V				682812
451.00	2,700	WA 46 K 7 V	254x19x76.2	10x3/4x3	מ"מ	066162
		WA 46 K 7 V				066162

המחיר בש"ח ליחידה אחת ואינו כולל מע"מ.

לא סטנדרט S סטנדרט N

אופני השחזה | פלדות כלים • פלדות HSS
גרעין אלומיניום אוקסיד לבן (WA) דגם 1 (המשך)

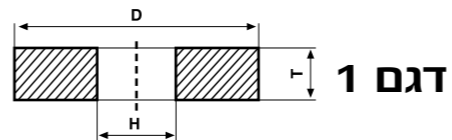

ד = קוטר | T = עובי | H = קדח

מחיר	סל"ד	קוד גמל	איפיון		מחיר
			קדח x עובי x קוטר	מידות	
			אינץ'	מ"מ	
451.00			10x3/4x3	254x19x76.2	WA 60 K 7 V
					066209
539.80			10x1x1/4	254x25.4x31.75	WA 46 K 7 V
		066223			
		WA 60 K 7 V			
		066230			
		066254	WA 80 K 7 V		
		066261	WA 100 K 7 V		
526.10			10x1x2	254x25.4x50.8	WA 46 H 7 V
		066315			
		WA 46 K 7 V			
		066339			
		066339	WA 60 H 7 V		
625.10			10x1x3	254x25.4x76.2	WA 46 H 7 V
		347230			
		066421			
		066469			
		066421	WA 46 K 7 V		
		066469	WA 60 K 7 V		
		066506	WA 80 K 7 V		
		066537	WA 100 K 7 V		
750.80			10x1x5	254x25.4x127	WA 60 K 7 V
		339785			
918.10			10x1/4x1/4	254x31.8x31.75	WA 80 K 7 V
		066544			
434.90			10x1/4x3	254x31.8x76.2	WA 46 K 7 V
		066643			
		066650	WA 80 K 7 V		
434.90			12x1/4x1/4	305x6.3x31.75	WA 60 K 7 V
		367511			
		066650	WA 100 K 7 V		
434.90			12x3/8x5	305x9.5x127	WA 60 K 7 V
		2,250			
		067275	WA 180 K 7 V		

המחיר בש"ח ליחידה אחת ואינו כולל מע"מ.

לא סטנדרט S סטנדרט N

אופני השחזה | פלדות כלים • פלדות HSS
גרעין אלומיניום אוקסיד לבן (WA) דגם 1 (המשך)

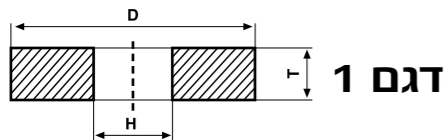

ד = קוטר | T = עובי | H = קדח

מחיר	סל"ד	קוד גמל	איפיון		מחיר
			קדח x עובי x קוטר	מידות	
			אינץ'	מ"מ	
434.90			12x1/2x1/4	305x12.7x31.75	WA 60 K 7 V
					066742
526.10			12x1/2x5	305x12.7x127	WA 46 K 7 V
		066742			
		WA 60 K 7 V			
		066742			
		066742	WA 100 K 7 V		
678.20			12x5/8x5	305x15.9x127	WA 120 K 7 V
		066971			
		066971			
		066971			
		066971	WA 150 K 7 V		
2,250			12x3/4x5	305x19x127	WA 46 H PV
		067008			
		067015			
		067022			
		067008	WA 60 K 7 V		
		067015	WA 80 K 7 V		
		067022	WA 100 K 7 V		
678.20			12x1x1/4	305x25.4x31.75	WA 46 K 7 V
		067008			
		067015			
		067022			
		067008	WA 60 K 7 V		
		067015	WA 80 K 7 V		
		067022	WA 100 K 7 V		
678.20			12x1x3	305x25.4x76.2	WA 46 H 7 V
		067114			
		067114			
		067506			
		067114	WA 46 K 7 V		
		067114	WA 60 K 7 V		
		067506	WA 180 H 7 V		
434.90			12x1x5	305x25.4x127	WA 46 H 7 V
		067275			
		067275	WA 46 K 7 V		

המחיר בש"ח ליחידה אחת ואינו כולל מע"מ.

לא סטנדרט S סטנדרט N

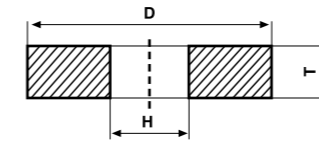

דגם 1 אופני השחזה | פלדות כלים • פלדות HSS
גרעין אלומיניום אוקסיד לבן (WA) דגם 1 (המשך)

קדח = קוטר | T = עובי | H = קדח

מחיר	סל"ד	קוד גמל		איפיון	מידות	
		לא סטנדרט	סטנדרט		מ"מ	אינץ'
678.20		WA 60 H 7 V		12x1x5	305x25.4x127	
		WA 60 K 7 V	347605			
		WA 80 K 7 V	067374			
804.50		WA 100 K 7 V	067381	12x1¼x1¼	305x31.8x31.75	
		WA 46 K 7 V	067473			
		WA 60 K 7 V	067480			
		WA 46 H 7 V				
958.80		WA 60 K 7 V	067510	12x1¼x3	305x31.8x76.2	
		WA 80 K 7 V	067534			
		WA 46 H 7 V				
1,191.80		WA 60 K 7 V		12x1¼x5	305x31.8x127	
		WA 46 K 7 V	067619			
		WA 60 K 7 V	067626			
		WA 60 K 7 V	067671			
		WA 46 H 7 V				
		WA 46 K 7 V	067725			
627.70		WA 60 K 7 V	067770	12x1½x1¼	305x38.1x31.75	
		WA 46 K 7 V				
		WA 60 K 7 V				
788.60	1,950	WA 46 H 7 V		12x1½x3	305x38.1x76.2	
		WA 46 K 7 V	067848			
		WA 60 K 7 V	067855			
		WA 60 K 7 V	629411			
788.60		WA 46 K 7 V		12x2x1½	305x50.8x38.1	
		WA 60 K 7 V				
		WA 46 K 7 V	067848			
		WA 60 K 7 V	067855			
788.60		WA 46 H 7 V		12x2x5	305x50.8x127	
		WA 46 K 7 V	068111			
		WA 60 K 7 V	347926			
		WA 80 K 7 V	068203			

המחיר בש"ח ליחידה אחת ואינו כולל מע"מ. **N** לא סטנדרט **S** סטנדרט

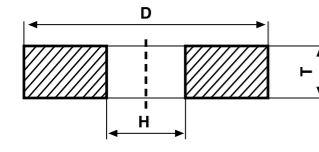

דגם 1 אופני השחזה | פלדות כלים • פלדות HSS
גרעין אלומיניום אוקסיד לבן (WA) דגם 1 (המשך)

קדח = קוטר | T = עובי | H = קדח

מחיר	סל"ד	קוד גמל		איפיון	מידות	
		לא סטנדרט	סטנדרט		מ"מ	אינץ'
941.20		WA 100 K 7 V	068227	14x1x5	350x25.4x127	
		WA 46 K 7 V	068234			
		WA 80 K 7 V				
1,073.10	1,950	WA 46 H 7 V	348015	14x1¼x5	350x38.1x127	
		WA 46 K 7 V	068340			
		WA 60 K 7 V	068395			
1,367.80		WA 80 K 7 V		14x1¾x5	350x44.5x127	
		WA 46 H 7 V	068449			
		WA 46 K 7 V	068470			
		WA 60 K 7 V	068531			
		WA 80 K 7 V	303137			

המחיר בש"ח ליחידה אחת ואינו כולל מע"מ. **N** לא סטנדרט **S** סטנדרט



אופני השחזה | פלדות כלים • פלדות HSS גרעין אלומיניום אוקסיד לבן (WA) דגם 5



PRO

35 m/s

משחזת שטח
השחזה עגולה

דגם 5: מידות

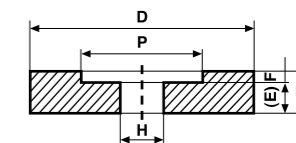

D = קוטר | T = עובי | H = קדח | P = קוטר שקע | F = עומק שקע | E = עובי התחתית

מידות אינץ'			מידות מ"מ		
D x T x H	P	F	D x T x H	P	F
7 x 3/4 x 1 1/4	3	1/4	177 x 19 x 31.75	78	6.3
7 x 1 x 1 1/4	3	1/2	177 x 25.4 x 31.75	78	12.7
8 x 3/4 x 1 1/4	3	1/4	200 x 19 x 31.75	78	6.3
8 x 1 x 1 1/4	3	1/2	200 x 25.4 x 31.75	78	12.7
12 x 1 1/2 x 3	7 1/2	1/2	305 x 38.1 x 76.2	190	12.7
12 x 1 1/2 x 5	7 1/2	1/2	305 x 38.1 x 127	190	12.7
12 x 2 x 5	8	1	305 x 50.8 x 127	200	25.4
14 x 1 1/2 x 5	8	1/2	350 x 38.1 x 127	200	12.7
14 x 2 x 5	8	1	350 x 50.8 x 127	200	25.4

המידות המילימטריות (למעט מידות הקדחים) הינן בקירוב.

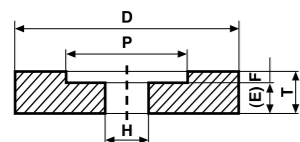

דגם 5

אופני השחזה | פלדות כלים • פלדות HSS גרעין אלומיניום אוקסיד לבן (WA) דגם 5 (המשך)

מידות קדח x עובי x קוטר	איפיון	קוד גמל		סל"ד	מחיר
		לא סטנדרט	סטנדרט		
7x3/4x1 1/4	מ"מ 177x19x31.75	אינץ'	WA 46 H 7 V	346363	248.60
		WA 60 H 7 V			
		WA 60 K 7 V	346431		
7x1x1 1/4	מ"מ 177x25.4x31.75	אינץ'	WA 46 K 7 V	346509	283.00
		WA 60 K 7 V	346547		
8x3/4x1 1/4	מ"מ 200x19x31.75	אינץ'	WA 46 H 7 V	111985	313.50
		WA 46 K 7 V	065202		
		WA 60 H 7 V			
		WA 60 K 7 V	346905		
8x1x1 1/4	מ"מ 200x25.4x31.75	אינץ'	WA 46 K 7 V	346981	359.20
		WA 60 K 7 V			
		WA 80 K 7 V			
12x1 1/2x3	מ"מ 305x38.1x76.2	אינץ'	WA 46 H 7 V	347612	1,102.50
		WA 60 H 7 V			
		WA 60 K 7 V			
		WA 46 H 7 V	347612		
		WA 60 H 7 V			
		WA 60 K 7 V			
12x1 1/2x5	מ"מ 305x38.1x127	אינץ'	WA 46 H 7 V		2,250
		WA 46 K 7 V	347728		

המחיר בש"ח ליחידה אחת ואינו כולל מע"מ.

לא סטנדרט **N** סטנדרט **S**

אופני השחזה | פלדות כלים • פלדות HSS גרעין אלומיניום אוקסיד לבן (WA) דגם 5 (המשך)

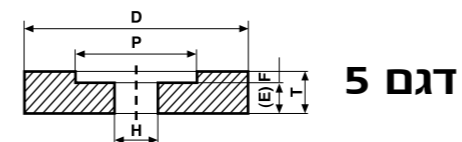

דגם 5

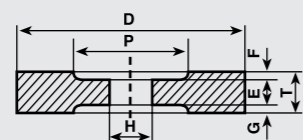

D = קוטר | T = עובי | H = קדח | P = קוטר שקע |
F = עומק שקע | G = עומק שקע שני

PRO

35 m/s



מידות קדח x עובי x קוטר		איפיון	קוד גמל	סל"ד	מחיר
אינץ'	מ"מ		סטנדרט	לא סטנדרט	
12x2x3	305x50.8x76.2	WA 60 H 7 V		113002	2,250
		WA 60 K 7 V			
12x2x5	305x50.8x127	WA 46 H 7 V			1,549.20
		WA 60 H 7 V			
14x2x5	350x50.8x127	WA 60 K 7 V			1,549.20

המחיר בש"ח ליחידה אחת ואינו כולל מע"מ.

לא סטנדרט **N** סטנדרט **S**

אופני השחזה | פלדות כלים • פלדות HSS גרעין אלומיניום אוקסיד לבן (WA) דגם 6



דגם 6: מידות

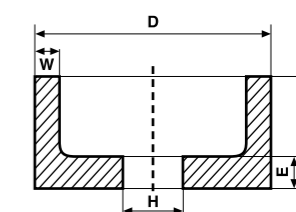

D = קוטר | T = עובי | H = קדח | E = עובי התחתית | W = עובי הקיר

מידות אינץ'			מידות מ"מ		
D x T x H	W	E	D x T x H	W	E
3 x 1½ x 20mm	1/4	3/8	78 x 38 x 20	6.5	10
4 x 2 x 1¼	3/8	3/8	102 x 51 x 31.75	10	10
5 x 1½ x 1¼	3/8	3/8	127 x 38 x 31.75	10	10
5 x 2 x 1¼	3/8	3/8	127 x 51 x 31.75	10	10
6 x 2 x 1¼	1/2	1/2	150 x 51 x 31.75	13	13

המידות המילימטריות (למעט מידות הקדחים) הינן בקירוב.

מידות קדח x עובי x קוטר	איפיון	קוד גמל	סל"ד	מחיר
אינץ'	מ"מ	סטנדרט	לא סטנדרט	
3x1½x1/2	78x38x12.7	WA 60 K 7 V	300396	8,400
		WA 120 L 7 V		
3"x1½"x20mm	78x38x20	WA 46 K 7 V		
3x1½x1¼	78x38x31.75	WA 60 K 7 V		

המחיר בש"ח ליחידה אחת ואינו כולל מע"מ.

לא סטנדרט **N** סטנדרט **S**

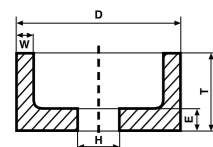

אופני השחזה | פלדות כלים • פלדות HSS גרעין אלומיניום אוקסיד לבן (WA) דגם 6 (המשך)

מידות קדח x עובי x קוטר	איפיון	קוד גמל	סל"ד	מחיר
אינץ'	מ"מ	סטנדרט	לא סטנדרט	
4x1½x1¼	102x38x31.75	WA 46 K 7 V		195.70
		WA 60 K 7 V		
		WA 80 K 7 V		
4"x2"x20mm	100x50x20	WA 60 K 7 V		6,700
		WA 80 K 7 V		
4x2x3/4	102x51x19.05	WA 46 K 7 V	110148	
4x2x1¼	102x51x31.75	WA 46 K 7 V	110247	
		WA 60 K 7 V	110278	
		WA 80 K 7 V	110292	
		WA 100 K 7 V	110315	
5x1½x1¼	127x38.1x31.75	WA 46 K 7 V	349302	269.10
		WA 60 K 7 V	349340	
		WA 80 K 7 V	349364	
5x2x1¼	127x50.8x31.75	WA 46 K 7 V	110759	5,350
		WA 60 K 7 V	110780	
		WA 80 K 7 V	110803	
6x2x1¼	150x50.8x31.75	WA 46 K 7 V	111183	4,500
		WA 60 K 7 V	349418	
		WA 80 K 7 V	111251	
		WA 100 K 7 V	300730	
6x3x1¼	150x76.2x31.75	WA 60 K 7 V		493.80
7x2x1¼	177x50.8x31.75	WA 46 K 7 V	3,750	750.80

המחיר בש"ח ליחידה אחת ואינו כולל מע"מ.

לא סטנדרט **N** סטנדרט **S**

אופני השחזה | פלדות כלים • פלדות HSS גרעין אלומיניום אוקסיד לבן (WA) דגם 11



PRO



משחזת כלים

35 m/s

דגם 11: מידות

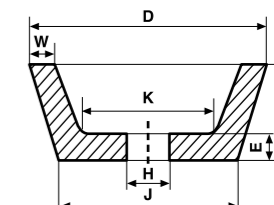

D = קוטר | T = עובי | H = קדח | E = עובי התחתית | W = עובי הקיר |
J = קוטר הצד החיצוני השטוח | K = קוטר הצד הפנימי השטוח

מידות אינץ'					מידות מ"מ				
D x T x H	W	E	J	K	D x T x H	W	E	J	K
3" x 1 1/4" x 20mm	1/4	5/16	2 1/4	1 3/4	78 x 32 x 20	6.5	8	57	45
3 1/2 x 1 1/2 x 1 1/4	1/4	5/16	2 1/4	1 3/4	90 x 38 x 31.75	6.5	8	57	45
4 x 1 1/2 x 1 1/4	5/16	1/2	3 1/4	2 5/8	102 x 38 x 31.75	8	13	80	67
4 x 2 x 1 1/4	5/16	1/2	3 1/4	2 5/8	102 x 50.8 x 31.75	8	13	80	67
5 x 1 3/4 x 1 1/4	5/16	1/2	3 3/4	3	127 x 45 x 31.75	8	13	95	78
5 x 2 x 1 1/4	5/16	1/2	3 3/4	3	127 x 50.8 x 31.75	8	13	95	78
6 x 2 x 1 1/4	3/8	1/2	4 1/2	3 3/4	150 x 50.8 x 31.75	10	13	115	95

המידות המילימטריות (למעט מידות הקדחים) הינן בקירוב.

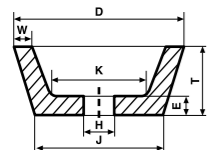

אופני השחזה | פלדות כלים • פלדות HSS גרעין אלומיניום אוקסיד לבן (WA) דגם 11 (המשך)

מידות קדח x עובי x קוטר	איפיון	קוד גמל		סל"ד	מחיר	
		לא סטנדרט	סטנדרט			
3"x1 1/4"x20mm	אינץ'	80x32x20	WA 46 K 7 V		8,400	107.30
			WA 60 K 7 V	109623		
4x1 1/2x1 1/4	מ"מ	102x38.1x31.75	WA 46 J 7 V		6,700	210.90
			WA 46 K 7 V	349036		
			WA 60 J 7 V	349043		
			WA 60 K 7 V	349081		
			WA 80 K 7 V	349098		
			WA 100 K 7 V			
			WA 46 K 7 V	110254		
4x2x1 1/4	מ"מ	102x50.8x31.75	WA 60 K 7 V	110285	6,700	256.80
			WA 80 K 7 V	110308		
			WA 100 K 7 V	110322		
			WA 46 K 7 V	110766		
4x3x1 1/4	מ"מ	102x76.2x31.75	WA 60 K 7 V	110797	5,350	337.60
			WA 80 K 7 V	110810		
			WA 100 K 7 V	300693		
			WA 46 K 7 V	111190		
6x2x1 1/4	מ"מ	150x50.8x31.75	WA 60 K 7 V	111237	4,500	445.30
			WA 80 K 7 V	111268		
			WA 46 K 7 V			

המחיר בש"ח ליחידה אחת ואינו כולל מע"מ. N לא סטנדרט S סטנדרט

אופני השחזה | פלדות כלים • פלדות HSS גרעין אלומיניום אוקסיד לבן (WA) דגם 12

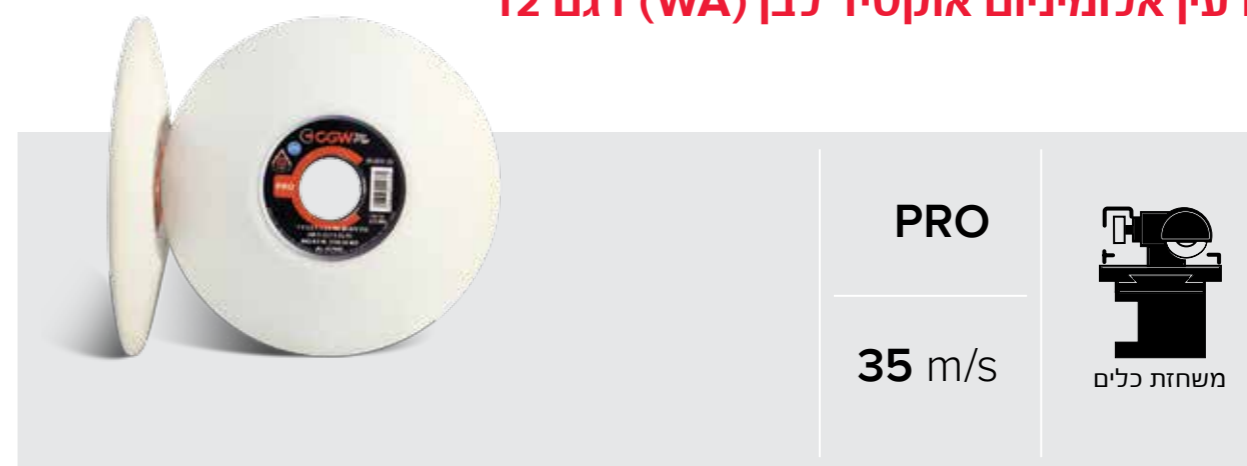

דגם 12: מידות

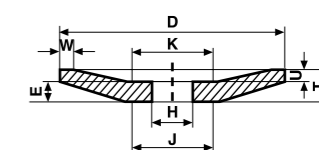

D = קוטר | T = עובי | H = קדח | E = עובי התחתית | W = עובי הקיר |
J = קוטר הצד החיצוני השטוח | K = קוטר הצד הפנימי השטוח | U = עובי הקצה

מידות אינץ'					מידות מ"מ				
D x T x H	J=K	U	E	W	D x T x H	J=K	U	E	W
3 x 1/2 x 1/2	1½	3/32	1/4	5/32	78 x 12.7 x 12.7	38	2.5	6.5	4.0
4" x 1/2" x 20mm	2	1/8	1/4	3/16	102 x 12.7 x 20	51	3.0	6.5	5.0
5 x 1/2 x 1/4	2½	1/8	1/4	1/4	127 x 12.7 x 31.75	63	3.0	6.5	6.5
6 x 1/2 x 1/4	3	1/8	5/16	3/8	150 x 12.7 x 31.75	78	3.2	8.0	10.0
7 x 1/2 x 1/4	3½	1/8	5/16	1/2	177 x 12.7 x 31.75	90	3.2	8.0	13

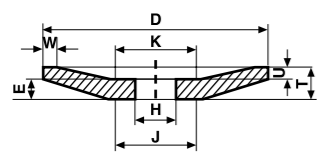

אופני השחזה | פלדות כלים • פלדות HSS גרעין אלומיניום אוקסיד לבן (WA) דגם 12 (המשך)

מידות קדח x עובי x קוטר אינץ'	מידות מ"מ	איפיון	קוד גמל		סל"ד	מחיר
			לא סטנדרט	סטנדרט		
3x1/2x1/2	78x12.7x12.7	WA 60 K 7 V			8,400	63.50
			WA 80 K 7 V	278237		
4x1/2x1/2	102x12.7x12.7	WA 46 K 7 V		367733	6,700	91.60
			WA 60 K 7 V	109838		
4x1/2x20mm	102x13x20	WA 100 K 7 V			6,700	91.60
			WA 80 K 7 V			
5x1/2x1/4	127x12.7x31.75	WA 46 K 7 V		337521	5,350	136.90
			WA 60 K 7 V	110407		
			WA 100 K 7 V	300648		
6x1/2x1/4	150x12.7x31.75	WA 46 K 7 V		349425	4,500	174.80
			WA 60 K 7 V	349449		
			WA 80 K 7 V	349456		
			WA 100 K 7 V			
7x1/2x1/4	177x12.7x31.75	WA 46 K 7 V		111350	3,750	219.40
			WA 60 K 7 V	111381		
			WA 80 K 7 V			
			WA 100 K 7 V	346240		

המחיר בש"ח ליחידה אחת ואינו כולל מע"מ.

לא סטנדרט **N** סטנדרט **S**

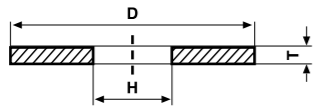

אופני השחזה
גרעין אלומיניום אוקסיד ורוד (PA) דגם 1 (המשך)

מידות קדח x עובי x קוטר	איפיון	קוד גמל	סל"ד	מחיר
מ"מ				
200x4x31.75	PA 60 K8V	071814	3,350	178.70
	PA 80 M8V	071838		
200x6x31.75	PA 60 J7V	322220		
200x6.5x31.75	PA 60 L7V	071937		
200x10x31.75	PA 80 L7V	682553		
200x12x31.75	PA 60 J5V			
200x13x31.75	PA 46 L7V	072101		238.30
	PA 54 L7V	072132		238.30
	PA 60 M6V	457793		238.30
200x35x41.3	PA 60 J13V	606153		610.50
200x1.5x31.75	PA 80 L7V	071708		134.00
200x1.7x31.75	PA 80 L8V	071722		134.00
200x16x31.75	PA 60 K12V	785933		319.00
200x2x31.75	PA 80 L8V	071746		134.00
200x25x31.75	PA 60 M8V	072286		359.30
200x3.5x31.75	PA 60 L8V	315840		134.00

המחיר בש"ח ליחידה אחת ואינו כולל מע"מ.



אופני השחזה
גרעין אלומיניום אוקסיד ורוד (PA) דגם 1

שימוש עיקרי:
חידוש פני השן משורי HSS (עגול וסרט).

D = קוטר
T = עובי (מידות אינץ' - בקירוב)
H = קדח

PRO

35 m/s

משחזת כלים

מידות קדח x עובי x קוטר	איפיון	קוד גמל	סל"ד	מחיר
מ"מ				
150x1.5x31.75	PA 80 M5V	070701	4,500	87.00
	PA 150 M7V			
150x2x31.75	PA 80 M5V	070725		
150x2.5x31.75	PA 80 N7V	070756		
	PA 80 M5V	317165		
	PA 80 L8V			
	PA 60 M6V		238.30	
150x3x31.75	PA 80 M5V	070800	87.00	
150x5x31.75	PA 80 M5V	070947	116.20	

המחיר בש"ח ליחידה אחת ואינו כולל מע"מ.



אופני סטטור ורוטור



PRO

שימוש עיקרי:

לטחינת דברי מזון כמו: טחינה, חלבה ומיץ פרי הדר.

35 m/s

סטטורים

מידות קדח x עובי x קוטר	איפיון	קוד גמל	סל"ד	מחיר
מ"מ				
153x26x97	A 36 P5V	313051	4,500	237.20
240x30x152	A 36 P5V	286713	2,700	829.30
	A 46 N5V	266951		
	A 60 N5V	337637		
250x30x150	A 46 N5V	047505	2,630	1,672.40
250x30x152	A 24 Q5V	047499		
	A 36 P5V	337644		
	A 46 N5V	047505		
262.5x28x110	A 60 N5V	059836	1,950	1,672.40
	A 46 O5V	047536		
330x30x199	A 60 N5V	047543	1,900	1,672.40
	A 36 P5V	400553		
366x36x160	A 46 O5V	047550	1,900	
	A 46 P5V	047574		

המחיר בש"ח ליחידה אחת ואינו כולל מע"מ.



אופני סטטור ורוטור (המשך)

רוטורים

מידות קדח x עובי x קוטר	איפיון	קוד גמל	סל"ד	מחיר
מ"מ				
145x35x19	A 24 Q5V	615872	4,500	302.10
240x38x19	A 24 Q5V	338238	2,700	952.30
	A 36 P5V	286720		
	A 46 N5V	338245		
	A 60 N5V	338252		
250x38x19	A 24 Q5V	338269	1,950	1,528.10
	A 36 P5V	338276		
	A 46 N5V	338283		
	A 60 O5V	047369		
319x40x19	A 36 P5V	400560	1,900	1,878.70
	A 46 P5V	047420		
368x40.5x160	A 36 P5V	608829	1,900	1,672.40
	A 46 P5V	608935		
	A 60 P5V	608836		
	A 36 P5V	047444		

המחיר בש"ח ליחידה אחת ואינו כולל מע"מ.



אופן עם 12 אומים M12 להשחזת משטחי בטון



שימוש עיקרי: להשחזת משטחי בטון.

PRO

35 m/s

מכונת פוליש

מידות קדח x עובי x קוטר	איפיון	קוד גמל	סל"ד	מחיר
אינץ'	מ"מ			
16x4x12	406x101.6x304.8	C 14 RB	793730	1,700 1,268.10

המחיר בש"ח ליחידה אחת ואינו כולל מע"מ.



תושבות השחזה מגרעין אלומיניום אוקסיד לבן (WA)



שימוש עיקרי: השחזת תושבת השסתום. מידת התברג "9/16"; זווית השחרור 45°.

PRO

35 m/s



מידות קדח x עובי x קוטר	איפיון	קוד גמל	סל"ד	מחיר	
אינץ'	מ"מ				
1x3/4	25x19	412532	26,330	81.10	
1-1/16x3/4	27x19	399819	24,770		
1 1/8x3/4	28x19	368624	23,885		
1-3/16x3/4	30x19	318957	22,293		
1 1/4x3/4	32x19	043071	20,900		
1-5/16x3/4	33x19	043088	20,666		
1-3/8x3/4	35x19	043095	19,108		
1-7/16x3/4	36x19	043101	18,580		
1 1/2x3/4	38x19	043118	17,550	81.80	
1-9/16x3/4	40x19	043125	16,720		
1-5/8x3/4	41x19	043132	16,312		
1-11/16x3/4	43x19	043149	15,553		
1-3/4x3/4	45x19	043156	14,850	82.60	
1-13/16x3/4	46x19	043163	14,540		
1-7/8x3/4	48x19	043170	13,935		
1-15/16x3/4	49x19	043187	13,650		
2x3/4	50x19	043194	13,165		
2-1/16x3/4	52x19	286768	12,862		85.00
2-1/8x3/4	54x19	043200	12,385		
2-3/16x3/4	56x19	043217	11,943		
2-1/4x3/4	57x19	043224	11,733		
2-3/8x3/4	60x19	043248	11,146	87.30	
2 1/2x3/4	64x19	043255	10,450		

המחיר בש"ח ליחידה אחת ואינו כולל מע"מ.



אבני ציר



שימוש עיקרי:

השחזה של קדחים, תעלות וחלקים פנימיים; כמו כן ניקוי גרדים ופאזות. שים לב להמלצות לבחירה ראשונית.

PRO

המלצות לבחירת אבני ציר

לברזל ופלדה שימוש כללי: PA60P/QV
 לעבודה גסה: PA36P/QV
 לגימור וליטוש: Camel Rubber Points
 לאל-מתכות: C36QV
 לפלבים: A46QB
 ליציקה אפורה ראה ע' 169.

הערה: ניתן לייצר אבני ציר כמעט בכל איפיון. הכמות המינימלית לייצור הזמנה מיוחדת תיקבע בתאום עם גמל-שריד, ותהיה לא פחות מ-100 יח'.

ניתן להזמין גם אבני ציר עם ציר 1/4" או 1/8" כהזמנה מיוחדת.

הוראות שימוש באבני ציר

מהירות

המהירות המירבית לעבודה בטוחה באבני ציר, נקבעת על פי ארבעה גורמים:

1. מידות האבן
2. קוטר הציר
3. איפיוני האבן
4. המרחק בין התפסנית לבסיס האבן (overhang)

על פי גורמים אלה תוכל למצוא את מהירות העבודה המירבית בטבלה המתאימה.

הטבלאות מחושבות לאבנים קשות ובינוניות. אם האיפיון מגדיר אבן רכה, התייעץ בגמל-שריד. אין לעבור בשום מקרה את המהירות המירבית המותרת.

המרחק בין התפסנית לבסיס האבן הינו בעל חשיבות מכרעת לקביעת מהירות עבודה מקסימליות ולכן לכל אבן ציר יש שתי מהירויות עבודה מקסימליות: למרחק 25 מ"מ ולמרחק 13 מ"מ מבסיס האבן לתפסנית.

לחץ

אין ללחוץ עם האבן על העובד עד כדי כיפוף הציר.

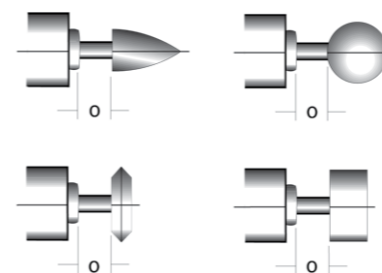

סט אבני ציר לשימוש כללי | לברזל ופלדה (PA 60 P/QV)



מחיר	קוד גמל	תיאור
1,277.80	875597	סט אבני ציר 100 יח', 20 סוגים 5 מכל סוג

המחיר בש"ח ליחידה אחת ואינו כולל מע"מ.



משחתת זווית metabo

GA 18 LTX

משחתת ציר ישרה נטענת 18V

קוד גמל: 028764

קוד מטאבו: 600639850

מהירות 6,000 סל"ד

עצירת תגובת פתע

ידית אחיזה בולמת

הגנת התחלה מחודשת

סוללה מסתובבת לנגישות

ניתוק בעומס יתר

מנגנון ESCP המשפר את חיי הסוללה

בקרטון

משקל 2.2 ק"ג, מחיר 3,131 ₪

אבני ציר לשימוש כללי | לברזל ופלדה (PA 60 P/QV)

מקרא קבוצה A - אבנים צורתיות קוטר ציר 6 מ"מ

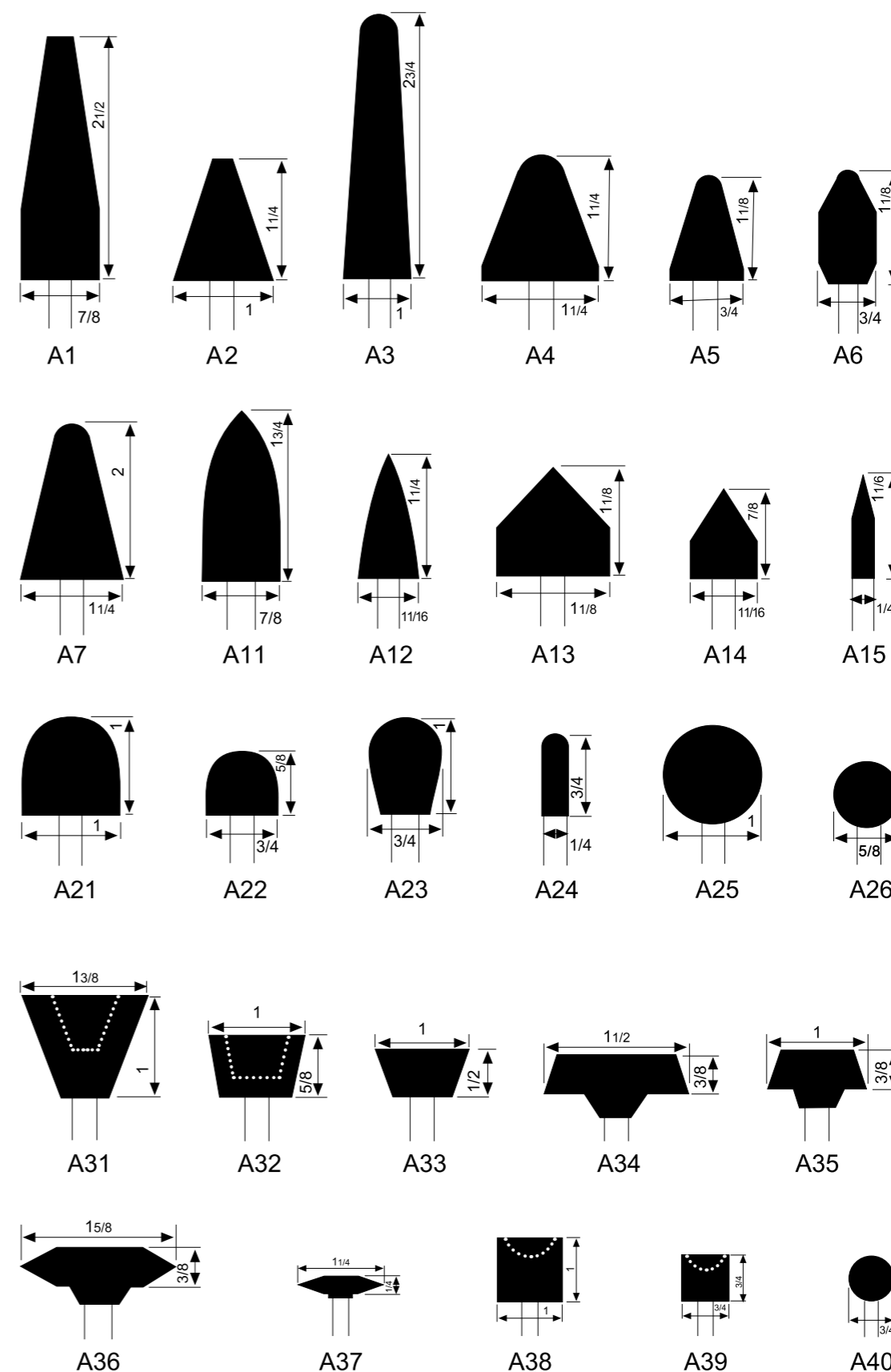

אבני ציר לשימוש כללי | לברזל ופלדה (PA 60 P/QV)

קבוצה A אבנים צורתיות קוטר ציר 6 מ"מ

מידות גובה x קוטר	דגם	קוד גמל	סל"ד		מחיר
			13 מ"מ, 1/2"	25 מ"מ, 1"	
7/8x2 1/2	A-1	093816	19,800	16,500	24.50
1x1 1/4	A-2	093847	38,200	32,620	13.60
1x2-3/4	A-3	093915	16,100	13,080	24.50
1 1/4x1 1/4	A-4	093953	30,560	24,750	17.30
3/4x1 1/8	A-5	094004	45,000	33,750	
	A-6	094028	39,000	29,700	
1 1/4x2	A-7	094059	16,100	13,080	
7/8x2	A-11	094127	19,860	15,100	10
11/16x1 1/4	A-12	094158	48,000	35,250	
1 1/8x1 1/8	A-13	094189	33,950	32,250	
11/16x7/8	A-14	094219	55,560	40,500	
1/4x1-1/16	A-15	094240	72,750	47,620	
1x1	A-21	094295	34,500	26,250	
3/4x5/8	A-22	094318	50,930	40,500	
3/4x1	A-23	094332	39,370	30,370	
1/4x3/4	A-24	094363	76,500	49,500	
1x1	A-25	094387	35,620	27,370	
5/8x5/8	A-26	094400	61,120	46,500	14.80
1 1/2x1	A-31	094448	27,780	26,250	
1x5/8	A-32	094462	38,200	38,200	
1x1/2	A-33	094486	38,200	38,200	
1 1/2x3/8	A-34	094516	25,470	25,470	
1x3/8	A-35	094530	38,200	38,200	
1 1/2x3/8	A-36	094561	23,520	23,520	
1 1/4x1/4	A-37	094585	30,560	30,560	
1x1	A-38	094615	34,500	26,250	
3/4x3/4	A-39	094646	47,250	35,250	
	A-40	094660	47,250	35,250	

* המרחק בין התפסנית לבסיס האבן הינו בעל חשיבות מכרעת לקביעת מהירות עבודה מקסימליות ולכן לכל אבן ציר יש שתי מהירויות עבודה מקסימליות: למרחק 25 מ"מ ולמרחק 13 מ"מ מבסיס האבן לתפסנית.



Ⓝ לא סטנדרט Ⓢ סטנדרט

אבני ציר לשימוש כללי | לברזל ופלדה (PA 60 P/QV) המשך
 מקרא קבוצה B - אבנים צורתיות קוטר ציר 3 מ"מ

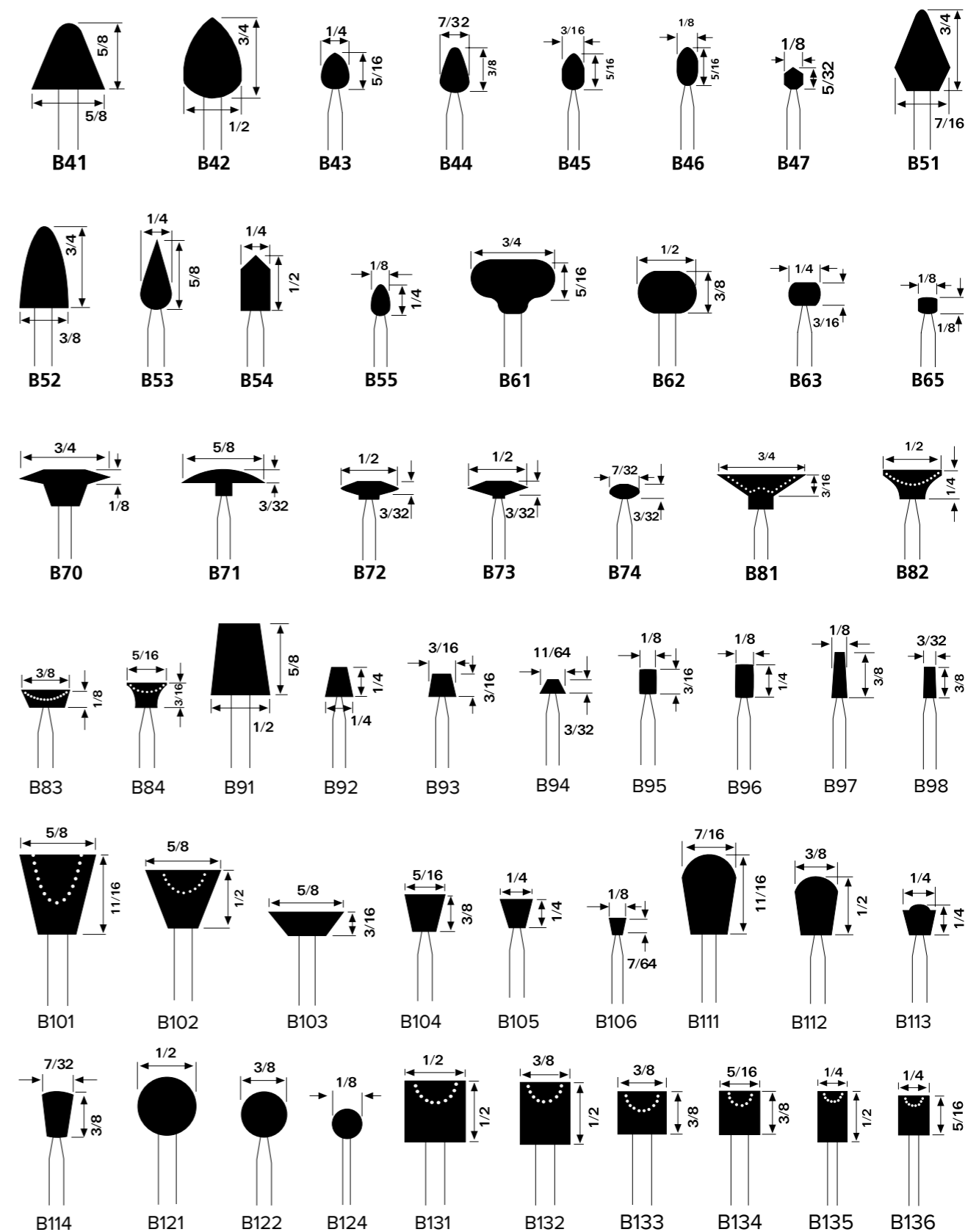

אבני ציר לשימוש כללי | לברזל ופלדה (PA 60 P/QV) המשך
 קבוצה B אבנים צורתיות קוטר ציר 3 מ"מ

מידות גובה x קוטר	דגם	קוד גמל	סל"ד		מחיר	יח' באריזה
			13 מ"מ, 1/2"	25 מ"מ, 1"		
5/8x5/8	16x16	B-41	094677	33,750	23,250	10
1/2x3/4	12.5x20	B-42	094707			
1/4x5/16	6.5x8	B-43	094721	81,370	51,000	
7/32x3/8	5.56x10	B-44	094738	68,400	42,370	
3/16x5/16	4.8x8	B-45	094769	104,250	61,870	
1/8x5/16	3.2x8	B-46	094783	105,000	64,500	
1/8x5/32	3.2x4	B-47	094790			
7/16x3/4	11x20	B-51	094813	45,370	28,500	
3/8x3/4	10x20	B-52	094837	60,000	38,020	
1/4x5/8	6.5x16	B-53	341733			
1/4x1/2	6.5x12.5	B-54	094899			
1/8x1/4	3.2x6.5	B-55	094912			
3/4x5/16	20x8	B-61	094936	38,250	24,370	
1/2x3/8	12.5x10	B-62	094950	41,020	26,400	
1/4x3/16	6.5x4.8	B-63	094974	92,400	57,370	
1/8x1/8	3.2x3.2	B-65	094998	105,000	64,500	
3/4x1/8	20x3.2	B-70	095001	50,930	41,250	
5/8x3/32	16x2.4	B-71	095025	61,120	48,000	
1/2x3/32	12.5x2.4	B-72	095049	73,500	43,650	
3/4x3/16	20x4.8	B-81	095063	50,930	41,250	
1/2x1/4	12.5x6.5	B-82	295777	76,390	51,000	
3/8x1/8	10x3.2	B-83	095094	87,600	53,250	
1/2x1/2	12.5x12.5	B-90	095100	34,500	22,500	
1/2x5/8	12.5x16	B-91	095117			
1/4x1/4	6.5x6.5	B-92	095131	81,370	51,000	
1/8x1/4	3.2x6.5	B-96	095179	105,000	64,500	

המחיר בשי"ח ליחידה אחת ואינו כולל מע"מ.

לא סטנדרט S סטנדרט

אבני ציר לשימוש כללי | לברזל ופלדה (PA 60 P/QV) המשך

קבוצה B אבנים צורתיות קוטר ציר 3 מ"מ (המשך; מקרא בעמ' 148)

מידות גובה x קוטר	דגם	קוד גמל	סל"ד		יח' באריזה	מחיר
			13 מ"מ, 1/2"	25 מ"מ, 1"		
3/32x3/8	2.4x10	B-97	095209	105,000	64,500	10
3/32x1/4	2.4x6.5	B-98	095223			
5/8x11/16	16x18	B-101	095247	33,750	23,250	
5/8x3/16	16x4.8	B-103	095292	61,120	41,250	
5/16x3/8	8x10	B-104	095322	68,400	42,370	
1/4x1/4	6.5x6.5	B-105	095346	104,250	61,870	
7/16x11/16	11x18	B-111	095353	33,750	23,250	
3/8x1/2	10x12.5	B-112	095384	45,370	28,500	
1/4x1/4	6.5x6.5	B-113	095407	81,370	51,000	
7/32x3/8	5.5x10	B-114	687541	68,400	42,370	
1/2x1/2	12.5x12.5	B-121	095414	45,370	28,500	
3/8x3/8	10x10	B-122	095445	61,650	37,720	
1/2x1/2	12.5x12.5	B-131	095506	34,500	22,500	
3/8x1/2	10x12.5	B-132	095537	45,370	28,500	
3/8x3/8	10x10	B-133	095568	54,000	33,000	
5/16x3/8	8x10	B-134	095582	61,650	37,720	
1/4x1/2	6.5x12.5	B-135	095605	60,000	38,020	
1/4x5/16	6.5x8	B-136	095636	77,350	45,920	

* המרחק בין התפסנית לבסיס האבן הינו בעל חשיבות מכרעת לקביעת מהירות עבודה מקסימליות ולכן לכל אבן ציר יש שתי מהירויות עבודה מקסימליות: למרחק 25 מ"מ ולמרחק 13 מ"מ מבסיס האבן לתפסנית.

N לא סטנדרט S סטנדרט

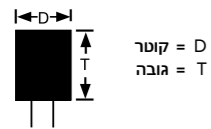

D = קוטר
T = גובה

אבני ציר לשימוש כללי | לברזל ופלדה (PA 60 P/QV) המשך

קבוצה W אבנים גליליות קוטר ציר 3 מ"מ

מידות גובה x קוטר	דגם	קוד גמל	סל"ד		יח' באריזה	מחיר
			13 מ"מ, 1/2"	25 מ"מ, 1"		
1/8x1/8	3.2x3.2	W-143	095650	105,000	46,500	10
1/8x1/4	3.2x36.5	W-144	095674			
1/8x3/8	3.2x10	W-145	095698			
1/8x1/2	3.2x12.5	W-146	095735			
5/32x1/4	4x6.5	W-149	095766			
3/16x1/4	4.8x6.5	W-152	095780			
3/16x3/8	4.5x10	W-153	095810	80,850	52,500	
3/16x1/2	4.8x12.5	W-154		70,500	46,600	
1/4x1/8	6.5x3.2	W-158	601196	105,000	64,500	
1/4x3/16	6.5x4.8	W-159	095865	92,400	57,370	
1/4x1/4	6.5x6.5	W-160	095872	81,370	51,000	
1/4x3/8	6.5x10	W-162	095926	68,400	42,370	
1/4x1/2	6.5x12.5	W-163	095964	60,000	38,020	
1/4x3/4	6.5x20	W-164	096008	45,900	30,000	
5/16x1/8	8x3.2	W-166	306329	96,970	57,000	
5/16x1/4	8x6.5	W-167	306336	75,000	45,750	
5/16x5/16	8x8	W-168	096046	68,400	41,770	
5/16x3/8	8x10	W-169	096077	61,650	37,720	
5/16x1/2	8x12.5	W-170	096107	52,500	33,000	
5/16x3/4	8x20	W-171	096138	37,120	25,500	
3/8x1/8	10x3.2	W-173	096152	87,600	53,250	
3/8x3/8	10x10	W-175	096183	54,000	33,000	
3/8x1/2	10x12.5	W-176	096220	45,370	28,500	
3/8x3/4	10x20	W-177	096268	33,750	23,250	
1/2x1/8	12.5x3.2	W-182	511013	73,500	43,650	
1/2x1/4	12.5x6.5	W-183	096398	51,750	31,870	
1/2x3/8	12.5x10	W-184	280841	41,020	26,400	
1/2x1/2	12.5x12.5	W-185	096442	34,500	22,500	
5/8x1/8	16x3.2	W-191	306343	58,870	34,500	
5/8x1/4	16x6.5	W-192	569250	43,120	27,370	
3/4x1/8	20x3.2	W-200	096763	50,930	33,520	
3/4x1/4	20x3.5	W-201	569267	38,250	24,370	
7/8x1/8	23x3.2	W-211	097067	43,650	27,900	18.40

N לא סטנדרט S סטנדרט



אבני ציר לשימוש כללי | לברזל ופלדה (PA 60 P/QV) המשך

קבוצה W אבנים גליליות קוטר ציר 6 מ"מ

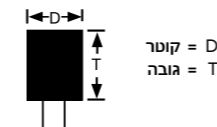

מחיר	יח' באריזה	סל"ד	קוד גמל	דגם	מידות גובה x קוטר					
					מ"מ	אינץ'				
16.80	10	16.80	10	18.40	3/8x1/2	10x12.5	W-176	096237	81,000	54,379
					3/8x3/4	10x20	W-177	096282	66,000	46,500
					3/8x1/2	10x25	W-178	096312	55,200	40,500
					3/8x1 1/4	10x32	W-179	096343	45,750	33,750
					3/8x1 1/2	10x40	W-180	096367	40,250	30,500
					1/2x1/4	12.5x6.5	W-183	096404	76,390	54,750
					1/2x3/8	12.5x10	W-184	096428	71,250	47,620
					1/2x1/2	12.5x12.5	W-185	096466	61,500	42,000
					1/2x3/4	12.5x20	W-186	096510	51,000	36,370
					1/2x1	12.5x25	W-187	096534	40,500	30,000
16.00	10	16.00	10	18.40	1/2x1 1/2	12.5x40	W-188	096565	30,370	24,000
					1/2x2	12.5x50	W-189	096596	24,000	18,750
					5/8x1/8	16x3.2	W-191	096602		60,000
					5/8x1/4	16x6.5	W-192	096619	61,120	51,750
					5/8x3/8	16x10	W-193	096633		45,000
					5/8x1/2	16x12.5	W-194	096657	56,400	39,750
					5/8x3/4	16x20	W-195	096671	46,500	32,400
					5/8x1	16x25	W-196	096701	35,250	27,000
					5/8x1 1/4	16x32	W-197	096732	21,000	16,500
					5/8x1 1/2	16x40	W-198		16,500	12,900
18.40	10	18.40	10	18.40	5/8x2	16x50	W-199	096756	15,000	10,000
					3/4x1/4	20x6.5	W-201	096824		50,930
					3/4x3/8	20x10	W-202	096848	50,930	44,100
					3/4x1/2	20x12.5	W-203	096862		36,370
					3/4x3/4	20x20	W-204	096916	42,750	30,750
					3/4x1	20x25	W-205	096954	34,500	25,870
					3/4x1 1/4	20x32	W-206		28,720	21,520
					3/4x1 1/2	20x40	W-207	097029	24,000	18,520
					3/4x2	20x50	W-208	097050	18,750	15,370
					7/8x1/8	23x3.2	W-211	097074		43,650
7/8x1/4	23x6.5	W-212		43,650	43,650					
7/8x3/8	23x10	W-213		40,870	40,870					

* המרחק בין התפסנית לבסיס האבן הינו בעל חשיבות מכרעת לקביעת מהירות עבודה מקסימליות ולכן לכל אבן ציר יש שתי מהירויות עבודה מקסימליות: למרחק 25 מ"מ ולמרחק 13 מ"מ מבסיס האבן לתפסנית.

N לא סטנדרט S סטנדרט

אבני ציר לשימוש כללי | לברזל ופלדה (PA 60 P/QV) המשך

קבוצה W אבנים גליליות קוטר ציר 6 מ"מ

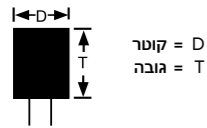

מחיר	יח' באריזה	סל"ד	קוד גמל	דגם	מידות גובה x קוטר					
					מ"מ	אינץ'				
38,200	10	38,200	10	18.40	1x1/8	25x3.2	W-215	097111		
					1x1/4	25x6.5	W-216	097142		
					1x3/8	25x10	W-217	097166		
					1x1/2	25x12.5	W-218	097180		32,700
					1x3/4	25x20	W-219	097197	35,100	24,520
					1x1	25x25	W-220	097234	25,500	19,120
					1x1 1/2	25x40	W-221	097258	19,120	14,620
					1x2	25x50	W-222	097272	15,900	12,370
					1 1/4x1/4	32x6.5	W-225	097319		30,560
					1 1/4x3/8	32x10	W-226	097333		19,620
30,560	10	30,560	10	18.40	1 1/4x1/2	32x12.5	W-227	097357		
					1 1/4x3/4	32x20	W-228	097395		22,500
					1 1/4x1	32x25	W-229	097401	24,000	18,750
					1 1/4x1 1/4	32x32	W-230	097432	20,400	15,900
					1 1/4x1 1/2	32x40	W-231	097449	17,620	13,500
					1 1/4x2	32x50	W-232	097463	14,250	10,650
					1 1/2x1/8	40x3.2	W-233			
					1 1/2x1/4	40x6.5	W-234	097487		25,470
					1 1/2x3/8	40x10	W-235	097500		25,470
					1 1/2x1/2	40x12.5	W-236	097555		
22,500	10	22,500	10	18.40	1 1/2x1	40x25	W-237	097579	22,500	17,620
					1 1/2x1 1/2	40x40	W-238	097593	15,600	12,000
					2x1	50x25	W-242	097647	19,100	15,950
					1 1/2x3/4	40x20	W-337	097654	24,000	20,800
					1 1/2x1 1/4	40x32	W-339	097661	19,000	10,200
					2x1/4	50x6.5	W-341	097609		23,700
					2x3/8	50x10	W-342	097685		18,700
					2x1/2	50x12.5	W-343	097692	21,700	17,200
					2x5/8	50x16	W-344	097715	20,400	16,800
					2x3/4	50x20	W-345	097722		16,300
19,100	10	19,100	10	18.40	2x1 1/4	50x32	W-346	097739	19,100	16,300
					2x1 1/2	50x40	W-347	097746		15,950

* המרחק בין התפסנית לבסיס האבן הינו בעל חשיבות מכרעת לקביעת מהירות עבודה מקסימליות ולכן לכל אבן ציר יש שתי מהירויות עבודה מקסימליות: למרחק 25 מ"מ ולמרחק 13 מ"מ מבסיס האבן לתפסנית.

N לא סטנדרט S סטנדרט



אבני ציר | להשחזת נירוסטה (A 46 P/Q)

קבוצה A אבנים צורתיות קוטר ציר 6 מ"מ (מקרא בעמ' 146)



מידות גובה x קוטר	דגם	קוד גמל	סל"ד	יח' באריזה		מחיר
				13 מ"מ, 1/2"	25 מ"מ, 1"	
7/8x2 1/2	A-1	099146	22x64	19,800	16,500	24.50
1x1 1/4	A-2	099153	25x32	38,200	32,620	13.60
1x2-3/4	A-3	099160	25x70	16,100	13,080	24.50
1 1/4x1 1/4	A-4	099177	32x32	30,560	24,750	17.30
3/4x1 1/8	A-5	099184	20x28	45,000	33,750	13.60
1 1/4x2	A-7	468683	32x50	16,100	13,080	17.30
7/8x2 1/2	A-11	099214	23x50	19,860	15,100	10
11/16x1 1/4	A-12	099221	18x32	48,000	32,250	
11/16x7/8	A-14		18x23	55,560	40,500	
1/4x1-1/16	A-15	099238	6.5x27	72,750	47,620	
1x1	A-21	099245	25x25	34,500	26,250	
1x1	A-25	099269	25x25	35,620	27,370	
1 1/2x1	A-31	099283	38x25	27,780	26,250	
1 1/2x3/8	A-36	099306	40x10	23,520	23,520	
1 1/4x1/4	A-37	099313	32x6.5	30,560	30,560	
1x1	A-38	099320	25x25	34,500	26,250	
3/4x3/4	A-40	099344	20x20	47,250	35,250	14.80

המחיר בש"ח ליחידה אחת ואינו כולל מע"מ.

לא סטנדרט S סטנדרט N

אבני ציר | להשחזת נירוסטה (A 46 P/Q) המשך

קבוצה W אבנים צורתיות קוטר ציר 6 מ"מ

מידות גובה x קוטר	דגם	קוד גמל	סל"ד	יח' באריזה		מחיר
				13 מ"מ, 1/2"	25 מ"מ, 1"	
אינץ'	מ"מ					
5/16x3/4	W-171	099368	8x20	37,120	25,500	10
3/8x1/2	W-176	099382	10x12.5	45,370	28,500	
3/8x3/4	W-177	099399	10x20	33,750	23,250	
3/8x1	W-178	099405	10x25	55,200	40,500	
3/8x1 1/4	W-179	099412	10x32	45,750	33,750	
3/8x1 1/2	W-180	099429	10x40	40,250	30,500	
1/2x3/4	W-186	099443	12.5x20	26,250	17,400	
1/2x1	W-187	099467	12.5x25	40,500	30,000	
1/2x1 1/2	W-188	099481	12.5x40	30,370	24,000	
1/2x2	W-189	099504	12.5x50	24,000	18,750	
5/8x3/4	W-195	099511	16x20	46,500	32,400	
5/8x1	W-196	099535	16x25	35,250	27,000	
5/8x1 1/4	W-197	099559	16x32	21,000	16,500	
5/8x1 1/2	W-198	099566	16x40	16,500	12,900	
5/8x2	W-199	099573	16x50	15,000	10,000	

המחיר בש"ח ליחידה אחת ואינו כולל מע"מ.

לא סטנדרט S סטנדרט N

אבני ציר להשחזת יציקה אפורה קוטר ציר 6 מ"מ

מידות גובה x קוטר	דגם	איפיון	קוד גמל	סל"ד		מחיר
				13 מ"מ, 1/2"	25 מ"מ, 1"	
7/8x2 1/2	22x64	A-1	A 36 P5V	092949	19,800	16,500
1x2-3/4	25x70	A-3	A 30 P5V	426881	16,100	13,080
			PAB 20 P5	432936		
			A/PA 20 S5V	660797		
3/4x1 1/2	20x40	W-207	VA 20 Q6V	092888	24,000	18,520
3/4x2	20x50	W-208-SP	PAB 20 P5V	314782	18,750	15,370
1 1/4x1 1/4	32x32	W-230	VA 20 Q6V	092895	20,400	15,900

* המרחק בין התפסנית לבסיס האבן הינו בעל חשיבות מכרעת לקביעת מהירות עבודה מקסימליות ולכן לכל אבן ציר יש שתי מהירויות עבודה מקסימליות: למרחק 25 מ"מ ולמרחק 13 מ"מ מבסיס האבן לתפסנית.

N לא סטנדרט S סטנדרט

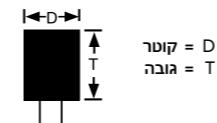

קבוצה W אבנים גליליות קוטר ציר 6 מ"מ

מידות גובה x קוטר	דגם	קוד גמל	סל"ד	סל"ד		מחיר
				13 מ"מ, 1/2"	25 מ"מ, 1"	
3/4x3/4	20x20	W-204	099610	42,750	30,750	16.80
3/4x1	20x25	W-205	099627	34,500	25,870	
3/4x1 1/4	20x32	W-206	099641	28,720	21,520	
3/4x1 1/2	20x40	W-207	099665	24,000	18,520	
3/4x2	20x50	W-208	099689	18,750	15,370	
7/8x1 1/2	23x12.5	W-214	099696	43,650	43,650	
1x3/4	25x20	W-219	099757	35,100	24,520	
1x1	25x25	W-220	099771	25,500	19,120	
1x1 1/2	25x40	W-221	099788	19,120	14,620	
1 1/4x1/4	32x6.5	W-225	099795	30,560	30,560	
1 1/4x3/8	32x10	W-226	099801	30,560	30,560	18.40
1 1/4x1/2	32x12.5	W-227	099818	30,560	19,620	
1 1/4x3/4	32x20	W-228	099825	30,560	22,500	
1 1/4x1	32x25	W-229	099832	24,000	18,750	
1 1/4x1 1/4	32x32	W-230	099849	20,400	15,900	
1 1/4x1 1/2	32x40	W-231	099856	17,620	13,500	
1 1/2x1/4	40x6.5	W-234	099894	25,470	25,470	
1 1/2x3/8	40x10	W-235	099931	25,470	25,470	
1 1/2x1/2	40x12.5	W-236	099993	25,470	25,470	
1 1/2x1	40x25	W-237	100019	22,500	17,620	
1 1/2x1 1/2	40x40	W-238	100033	15,600	12,000	
2x1	50x25	W-242	100064	19,100	15,950	18.40
1 1/2x3/4	40x20	W-337	100088	24,000	20,800	
1 1/2x1 1/4	40x32	W-339	100095	19,000	10,200	
2x1/4	50x6.5	W-341	313341	23,700	18,700	
2x3/8	50x10	W-342	100118	23,700	18,700	
2x1/2	50x12.5	W-343	100132	21,700	17,200	
2x5/8	50x16	W-344	100149	20,400	16,800	
2x3/4	50x20	W-345	100163	19,900	16,300	
2x1 1/4	50x32	W-346	100170	19,900	16,300	
2x1 1/2	50x40	W-347	100187	19,100	15,950	

* המרחק בין התפסנית לבסיס האבן הינו בעל חשיבות מכרעת לקביעת מהירות עבודה מקסימליות ולכן לכל אבן ציר יש שתי מהירויות עבודה מקסימליות: למרחק 25 מ"מ ולמרחק 13 מ"מ מבסיס האבן לתפסנית.

N לא סטנדרט S סטנדרט

אצבעות ליטוש / אבני שמן INDIA תוצרת NORTON - המשך

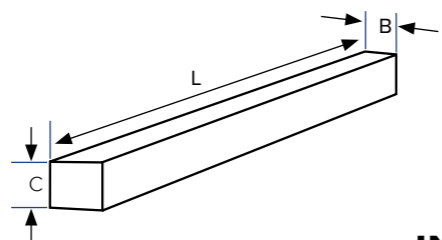

B = רוחב
C = גובה
L = אורך
D = קוטר
E = אורך צלע

מרובע INDIA

מידות אורך x גובה x רוחב	גרעין	spec. איפיון	קוד גמל	יח' באריזה
6x6x100	בינוני	90OSA MF 14	260119	
6x6x100	עדין	90OSA FF 14	120260	
8x8x100	בינוני	90OSA MF 24	120284	
8x8x100	עדין	90OSA FF 24	120277	
10x10x100	בינוני	90OSA MF 34	120291	
10x10x100	עדין	90OSD FF 34	282661	
10x10x150	בינוני	90OSA MF 36	120574	
10x10x150	עדין	90OSA FF 36		
13x13x100	בינוני	90OSA MF 44	120314	
13x13x100	עדין	90OSA FF 44	768028	
13x13x150	גס	90OSA CF 46		
13x13x150	בינוני	90OSA MF 46	120598	
13x13x150	עדין	90OSA FF 46		
16x16x150	גס	90OSA CF 56		
16x16x150	בינוני	90OSA MF 56	120628	
16x16x150	עדין	90OSA FF 56	120611	
19x19x150	גס	90OSA CF 66		
19x19x150	בינוני	90OSA MF 66	258239	
19x19x150	עדין	90OSA FF 66		
25x25x150	בינוני	90OSA MF 76	120659	
25x25x150	עדין	90OSA FF 76		

10

אצבעות ליטוש / אבני שמן INDIA תוצרת NORTON

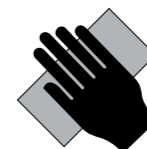

עבודה ידנית

שימוש עיקרי:

C-ס = לחידוש סכינים וחלקים פגומים
M-בינוני = לשימוש כללי
F-עדין = לגימור
מומלץ לשמן את האבן לפני כל שימוש.
לאחר השימוש יש לנקות את האבן מהשמן ולשמור אותה מפני אבק.
מהמלאי ניתן להזמין יחידה בודדת; פריט שלא במלאי כמות מינימום לפי יח' באריזה.

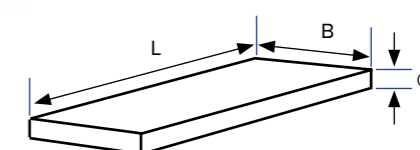

B = רוחב
C = גובה
L = אורך

מלבן INDIA

מידות אורך x גובה x רוחב	גרעין	spec. איפיון	קוד גמל	יח' באריזה
25x6x100	בינוני	90OSB MB 14	120338	
25x6x100	עדין	90OSB FB 14	120321	
25x13x100	בינוני	90OSB MB 24	252053	
25x13x100	עדין	90OSB FB 24	252060	
38x13x150	בינוני	90OSB MB 26	339150	
45x13x100	בינוני	90OSB MB124	120345	
50x16x125	בינוני	90OSB MB 35		10
50x16x150	בינוני	90OSB MB 36	722983	
50x25x150	בינוני	90OSB MB 6		
50x25x150	עדין	90OSB FB 6	664221	
50x25x200	בינוני	90OSB MB 8	723003	
50x25x200	עדין	90OSB FB 8	339174	

10

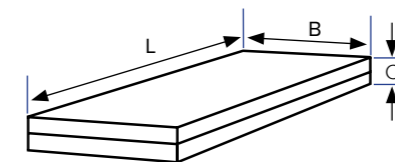

E

מלבן דו-שכבתי INDIA

מידות אורך x גובה x רוחב	גרעין	spec. איפיון	קוד גמל	יח' באריזה
45x16x100	עדין/גס	90OSB IB134 COM.	120352	
50x19x125	עדין/גס	90OSB IB 45 COM.	339198	
50x25x150	עדין/גס	90OSB IB6 COM.	120178	
50x25x175	עדין/גס	90OSB IB7 COM.		10
50x25x200	עדין/גס	90OSB IB8 COM.	120185	
100x25	עדין/גס	54D IB64 COM (round)	615650	
65x25x150	עדין/גס	90OSB IB 20 COM.		

E

המחיר בש"ח ליחידה אחת ואינו כולל מע"מ.

E

אצבעות ליטוש / אבני שמן INDIA תוצרת NORTON - המשך

רוחב = B
גובה = C
אורך = L
קוטר = D
אורך צלע = E

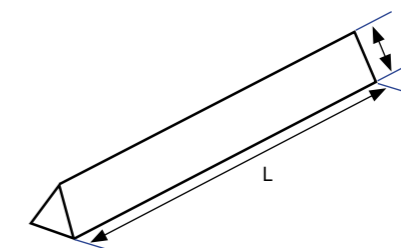

משולש INDIA

מידות אורך x אורך צלע	גרעין	spec. איפיון	קוד גמל	יח' באריזה
6x100	1/4x4	בינוני	90OSC MF114	
6x100	1/4x4	עדין	90OSC FF114	120413
8x100	5/16x4	בינוני	90OSC MF124	
8x100	5/16x4	עדין	90OSC FF124	
10x100	3/8x4	גס	90OSC CF134	120437
10x100	3/8x4	בינוני	90OSC MF134	
10x100	3/8x4	עדין	90OSC FF134	
10x150	3/8x6	בינוני	90OSC MF136	
10x150	3/8x6	עדין	90OSC FF136	
13x100	1/2x4	בינוני	90OSC MF144	
13x100	1/2x4	עדין	90OSC FF144	
13x150	1/2x6	בינוני	90OSC MF146	
13x150	1/2x6	עדין	90OSC FF146	
16x150	5/8x6	בינוני	90OSC MF156	
16x150	5/8x6	עדין	90OSC FF156	
16x200	5/8x8	בינוני	90OSC MF178	
20x150	3/4x6	גס	90OSC CF166	
20x150	3/4x6	בינוני	90OSC MF166	743827
20x150	3/4x6	עדין	90OSC FF166	
20x200	3/4x8	בינוני	90OSC MF180	
20x200	3/4x8	עדין	90OSC FF180	
25x150	1x6	בינוני	90OSC MF176	
25x150	1x6	עדין	90OSC FF176	
25x250	1x10	גס	90OSC CF182	
25x250	1x10	בינוני	90OSC MF182	

המחיר בש"ח ליחידה אחת ואינו כולל מע"מ.



אצבעות ליטוש / אבני שמן INDIA תוצרת NORTON - המשך

רוחב = B
גובה = C
אורך = L
קוטר = D
אורך צלע = E

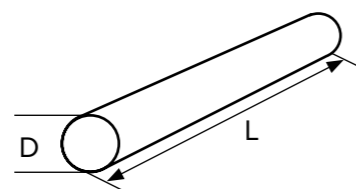

עיגול INDIA

מידות אורך x קוטר	גרעין	spec. איפיון	קוד גמל	יח' באריזה
3x100	1/8x4	בינוני	90OSD MF212	120215
3x100	1/8x4	עדין	90OSD FF212	
6x100	1/4x4	בינוני	90OSD MF214	723164
6x100	1/4x4	עדין	90OSD FF214	
8x100	5/16x4	בינוני	90OSD MF224	
8x100	5/16x4	עדין	90OSD FF224	
10x100	3/8x4	בינוני	90OSD MF234	
10x100	3/8x4	עדין	90OSD FF234	
10x150	3/8x6	בינוני	90OSD MF236	
13x100	1/2x4	בינוני	90OSD MF244	
13x150	1/2x6	בינוני	90OSD MF246	
13x150	1/2x6	עדין	90OSD FF246	
16x150	5/8x6	בינוני	90OSD MF256	339501
16x150	5/8x6	עדין	90OSD FF256	
19x150	3/4x6	בינוני	90OSD MF266	

20

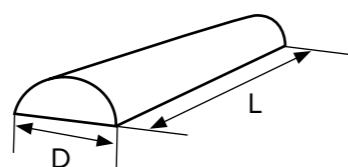

חצי עיגול INDIA

אורך x רוחב	אורך x רוחב	גרעין	spec. איפיון	קוד גמל	יח' באריזה
8x100	5/16x4	בינוני	90OSE MF324		
10x100	3/8x4	בינוני	90OSE MF334	120376	
10x100	3/8x4	עדין	90OSE FF334	120369	
13x100	1/2x4	בינוני	90OSE MF344		
13x100	1/2x4	עדין	90OSE FF344	120383	

20

המחיר בש"ח ליחידה אחת ואינו כולל מע"מ.



אצבעות ליטוש / אבני שמן INDIA תוצרת NORTON - המשך

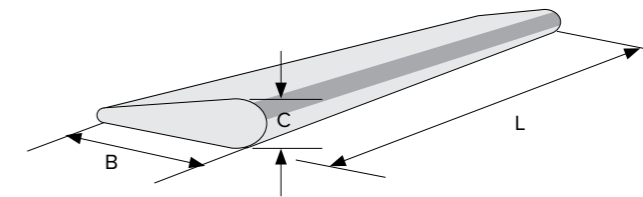

רוחב = B
גובה = C
אורך = L
קוטר = D

משופע, קצוות משופעים INDIA

מ"מ	אינץ'	גרעין	spec. איפיון	קוד גמל	יח' באריזה
25x8x125	1x5/16x5	בינוני	90OSX MS 15		20
45x8x115	1-3/4x5/16x4½	בינוני	90OSX MS 24		
45x8x115	1-3/4x5/16x4½	עדין	90OSX FS 24		
45x10x115	1-3/4x3/8x4½	בינוני	90OSX MS 34		
45x13x115	1-3/4x1/2x4½	בינוני	90OSX MS 44	260140	
51x16x115	2x5/8x4½	בינוני	90OSX MS 54		

E

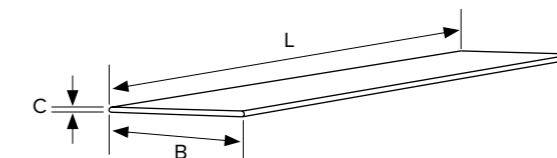

מלבן לצורפים INDIA

13x1.5x100	1/2x1.5x4	בינוני	90OSB MF444	261666	20
------------	-----------	--------	-------------	--------	----

E

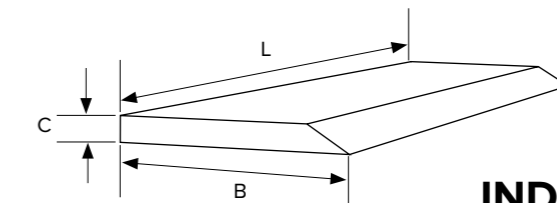

מלבן משופע INDIA

25x5x125	1x5x5	בינוני	90OSX MT125		20
25x6x150	1x1/4x6	בינוני	90OSX MT126		

E

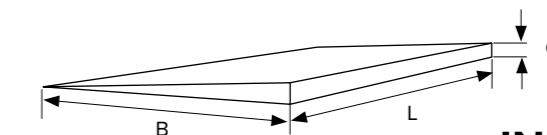

להב סכין INDIA

מ"מ	אינץ'	גרעין	spec. איפיון	קוד גמל	יח' באריזה
25x3x100	1x1/8x4	בינוני	90OSX MF724	120482	20
25x3x100	1x1/8x4	עדין	90OSX FF724	120475	

E

המחיר בש"ח ליחידה אחת ואינו כולל מע"מ.

אצבעות ליטוש / אבני שמן INDIA תוצרת NORTON - המשך

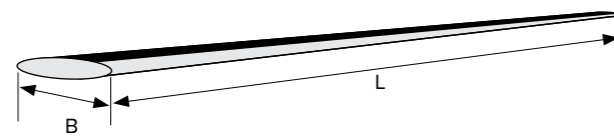

רוחב = B
גובה = C
אורך = L
קוטר = D

עיגול מחודד INDIA

מ"מ	אינץ'	גרעין	spec. איפיון	קוד גמל	יח' באריזה
8x75	5/16x3	בינוני	90OSX MF 723	280551	20

E

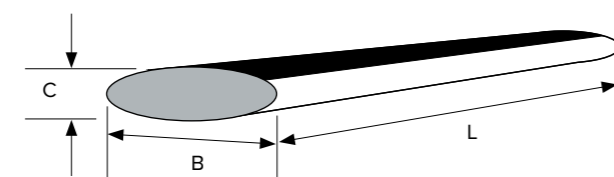

עיגול משופע INDIA

מ"מ	אינץ'	גרעין	spec. איפיון	קוד גמל	יח' באריזה
13x6x100	1/2x1/4x4	בינוני	90OSX MF644		20

E

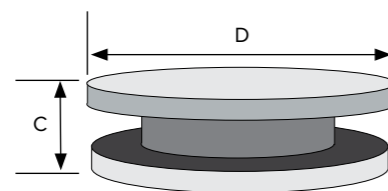

אבן יד כפולה עגולה
סילקון קרביד INDIA

מ"מ	אינץ'	גרעין	spec. איפיון	קוד גמל	יח' באריזה
100x40	4x1½		90OSX JB74		20

E

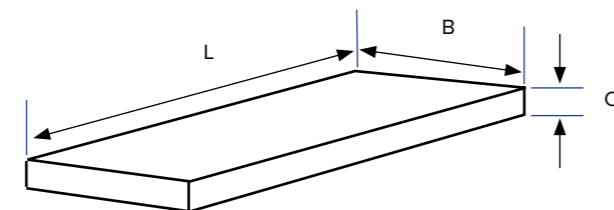

מלבן INDIA

מ"מ	אינץ'	גרעין	spec. איפיון	קוד גמל	יח' באריזה
20x13x90	3/4x1/2x3½	בינוני	90OSB MJT63		20
20x13x90	3/4x1/2x3½	עדין	90OSB FJT63		

E

המחיר בש"ח ליחידה אחת ואינו כולל מע"מ.

אצבעות ליטוש / אבני שמן INDIA תוצרת NORTON - המשך

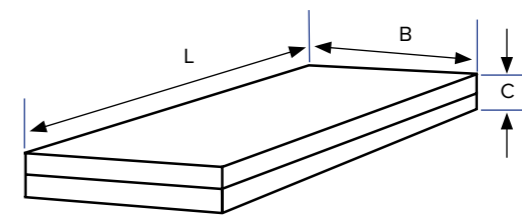

B = רוחב
C = גובה
L = אורך
D = קוטר

מלבן דו-שכבתי CRYSTOLON

יח' באריזה	קוד גמל	spec. איפיון	גרעין	מידות אורך x גובה x רוחב
20		90OSB JJB comb.	עדן / גס	50x25x200

E

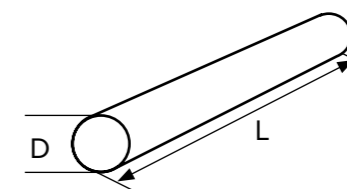

עיגול CRYSTOLON

20	264803	90OSD JT246	גס	12x150	1/2x6
		90OSD JT276	גס	25x150	1x6

E

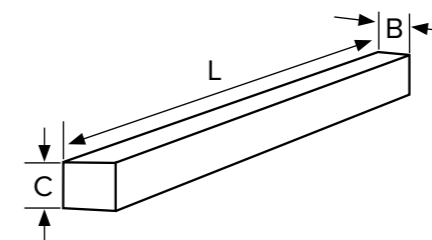

מרובע ARKANSAS

יח' באריזה	קוד גמל	ארקנסו	אורך x גובה x רוחב		
			אורך x גובה x רוחב	אורך x גובה x רוחב	
20		ארקנסו HF43	עדן מאד/אבן שיש	12.7x12.7x6.2	1/2x1/2x3
		ארקנסו HF33	עדן מאד/אבן שיש	9.5x9.5x100	3/8x3/8x3
		ארקנסו HF14	עדן מאד/אבן שיש	25x9.5x100	1x3/8x3

המחיר בש"ח ליחידה אחת ואינו כולל מע"מ.

E

אבן יד כפולה

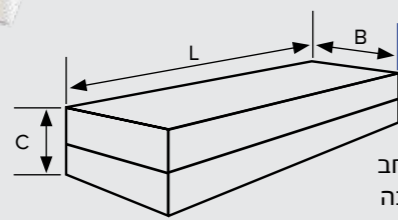

B = רוחב
C = גובה
L = אורך

PRO

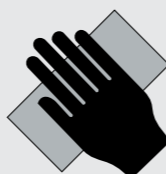

עבודה ידנית

שימוש עיקרי:

להשחזת סכינים ומקצועות ידנית.

מחיר	קוד גמל	גרעין	איפיון	מידות אורך x גובה x רוחב
77.00	041930	גס/עדן	C 46\150	25.4x50.8x152
	041947	בינוני/עדן	C 80\150	1x2x6
	041954	עדן/עדן מאוד	C 180\280	אינץ'
92.70	041985	גס/עדן	C 46\150	25.4x50.8x200
	041985	בינוני/עדן	C 80\150	1x2x8
	041992	עדן/עדן מאוד	C 180\280	אינץ'

אבן חרמש עגול



שימוש עיקרי:

להשחזת חרמשים.

PRO

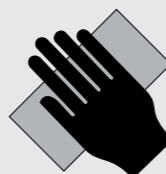

עבודה ידנית

מחיר	קוד גמל	תאור	איפיון
43.50	043361	חרמש עגול	C 80 O7V
	908554	חרמש עגול	C150 N7V

המחיר בש"ח ליחידה אחת ואינו כולל מע"מ.

F

אבני בלוק



שימוש עיקרי:

השחזה ידנית.
סיליקון קרביד ירוק: זכוכית, יהלום
סיליקון קרביד שחור: בטון

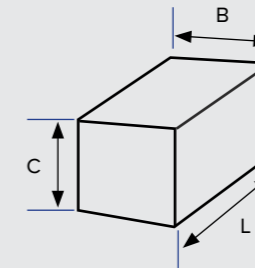

B = רוחב
C = גובה
L = אורך

PRO



עבודה ידנית

סיליקון קרביד ירוק

מחיר	קוד גמל	איפיון	מידות אורך x גובה x רוחב	אינץ'
77.70	041497	GC 80 J7V	50x50x100	2x2x4
		GC 100 H7V		
		GC 120 H7V		
	041558	GC 120 J7V		
	041565	GC 120 K7V		
		GC 180 J7V		

סיליקון קרביד שחור

77.70	041602	C 16 Q5V	50x50x100	2x2x4
		C 24 Q5V		
	041626	C 36 P5V		
		C 46 N6V		
		C 60 M6V		
		C 80 M6V		
		C 100 M6V		
	041695	C 120 D8V		
	041725	C 120 M6V		
	124.40	331345		
		C 24 Q5V		
041763		C 36 P5V		
331338		C 46 N5V		
331352		C 60 M5V		
331369		C 80 M5V		
331376		C 100 M5V		

המחיר בש"ח ליחידה אחת ואינו כולל מע"מ.

לא סטנדרט F סטנדרט

אבני ניקוי לאופני יהלום



שימוש עיקרי:

ליישור אופני יהלום.

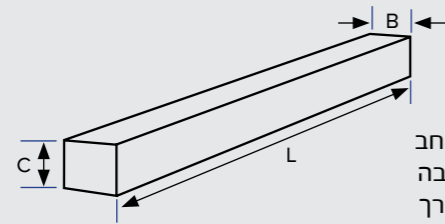

B = רוחב
C = גובה
L = אורך

PRO

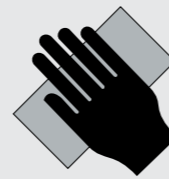

עבודה ידנית

מחיר	קוד גמל	איפיון	מידות אורך x עובי x רוחב	אינץ'
42.40	042142	WA220J8V	13x25x100	1/2x1x4
	367764	WA280E8V (לבן)		
	042159	WA280E8V (אדום)		
	673490	WA320G8V		
	042166	WA400H8V		
53.50				
55.60	370160	WA150I7V	20x20x200	3/4x3/4x8

N



203.30	043330	C30/3R5V	44x41x56	1-3/4x1-5/8x2-1/4
--------	--------	----------	----------	-------------------

המחיר בש"ח ליחידה אחת ואינו כולל מע"מ.

N

קונוסים עם תברוג



שימוש עיקרי: להשחזה מטלטלת גסה בבתי יציקה ובתעשיית השיש.

PRO

50 M/S

משחזת זווית

מידות קדח x עובי x קוטר	איפיון	דגם	קוד גמל	סל"ד	מחיר
אינץ'	מ"מ				
1-5/8x3-1/8xM14	41x80xM14	A 16 B	T-18R	043316	23,900
		C 36 QB		043347	78.10
2-3/8x2-3/4x5/8	60x71x5/8"	A 16 SB	T-17	043323	15,200
					125.10

אבני קסני



שימוש עיקרי: להשחזת משטחי בטון.

PRO

מכונת פוליש

איפיון	קוד גמל	מחיר
C 16 Q5V	041770	93.20
C 24 Q5V	041787	
C 36 P5V	041794	
C 46 N6V	041800	
C 60 M6V	041817	
C 80 M6V	041824	
C 100 M6V		
C 120 M6V	041848	
GC 220 M6V	041855	

המחיר בש"ח ליחידה אחת ואינו כולל מע"מ.

לא סטנדרט **N** סטנדרט **F**

דרסרים ידניים

שימוש עיקרי: ליישור אופני יהלום.

PRO

עבודה ידנית

דרסר SP

מידות מחזיק	איפיון	קוטר ראש מ"מ	קוד גמל	מחיר
אינץ'	מ"מ			
1/2x5 1/2	12x120	S.PA6	004034	428.40

E

דרסרים יהלום רב-נקודתיים ידניים



מידות מחזיק	איפיון	קוטר ראש מ"מ	קוד גמל	מחיר
אינץ'	מ"מ			
3/8x3 1/2	10x90	B10	252909	364.70
1/2x4-1/3	13x110	AAA15	293483	739.90

המחיר בש"ח ליחידה אחת ואינו כולל מע"מ.

E

דרסרים ידניים ידית + גלגלת תוצרת **DESMOND**

מחיר	קוד גמל	מיועד ל-	איפיון
241.30	267903	אופנים עד קוטר 10"	ידית + גלגלת # 0
430.70	274017	אופנים בקוטר 10" - 16"	ידית + גלגלת # 1
486.90	257478	אופנים בקוטר 16" - 36"	ידית + גלגלת # 2

המחיר בש"ח ליחידה אחת ואינו כולל מע"מ.

E

גלגליות תוצרת **DESMOND**

מחיר	קוד גמל	מיועד ל-	איפיון
62.10	274048	אופנים עד קוטר 10"	גלגלת # 0
98.00	274055	אופנים בקוטר 10" - 16"	גלגלת # 1
118.20	274031	אופנים בקוטר 16" - 36"	גלגלת # 2

המחיר בש"ח ליחידה אחת ואינו כולל מע"מ.

E

סגמנטים



שימוש עיקרי:

להשחזת שטחים במשחזת סגמנטים. כמות מינימום לייצור - 25 יחידות

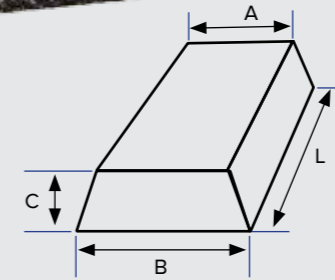

B = רוחב גדול
A = רוחב קטן
C = גובה
L = אורך

PRO



משחזת שטח

סגמנטים (המשך)

חתך	מידות מ"מ L x B/A x C	דגם
	150X112/78X44	OR/E-15
	150X56/9X28	OR/E-89
	150x118/94x44	OR/F-16
	203x150/83x48	OR/G-11
	286x146/83x38	OR/G-13
	100x 65/61x30	OR/H-86
	150x76/61x18	IR/A-22
	200x115/90x26	IR/A-23
	150x73/38x27	IR/A-46
	120x95/72x25	IR/A-52
	150x97/72x25	IR/A-54
	150x75/50x25	IR/A-55
	80x60/45x21	IR/A-82
	69/63x37/26x26	IR/A-87
	150x112/90x36	IR/C-24
	100x55/46x20	IR/C-53
	100x84/78x21	IR/C-81
	100x51/45x15	IR/C-83
	55x51/45x15	IR/C-84
	80x80/70x20	IR/D-51
	155x127/105x37	IR/E-20
	182x120/114x30	IR/E-21
	50x50/50x15	IR/G-25

חתך	מידות מ"מ L x B/A x C	דגם
	175x120x30	ST-1
	150x80x30	ST-2
	150x90x35	ST-30
	150x80x25	ST-31
	150x 60x25	ST-32
	150x50x16	ST-33
	150x50x12	ST-34
	150x90x30	ST-35
	100x43/38x30	TR-36
	70x65/57x20	TR-37
	125x64/45x20	TR-38
	150x70/64x25	TR-39
	150x60/55x22	TR-85
	203x118/78x45	OR/B-12
	203x103/83x38	OR/C-14
	150x103/83x38	OR/C-71
	150x60/50x22	OR/C-72
	127x90/70x30	OR/C-73
	100x66/57x25	OR/C-74
	70x60/55 x18	OR/C-88

המחיר בש"ח ליחידה אחת ואינו כולל מע"מ.



פצירות מתק"ש מסתובבות לעיבוד מגוון מתכות



למשחזת ישרה

שימוש עיקרי:

להורדת גרדים, צילוע, פזות, ניקוי תעלות ועוד, בחומרים שונים כמו: אלומיניום, נחושת, פלסטיק, נירוסטה, ברזל, יציקות, טיטניום ועוד.

PRO

מהירויות עבודה מומלצות לפי סוג החומר

קוטר 3 מ"מ	קוטר 6 מ"מ	קוטר 10 מ"מ	קוטר 12 מ"מ	קוטר 16 מ"מ	
60,000 - 90,000	45,000 - 60,000	30,000 - 40,000	22,500 - 30,000	18,000 - 24,000	פלדה
60,000 - 90,000	30,000 - 45,000	19,000 - 30,000	15,000 - 22,500	12,000 - 18,000	פלדה מחוסמת
60,000 - 90,000	30,000 - 45,000	19,000 - 30,000	15,000 - 22,500	12,000 - 18,000	פלבים
45,000 - 90,000	22,500 - 60,000	15,000 - 40,000	11,000 - 30,000	9,000 - 24,000	יציקה אפורה
60,000 - 90,000	30,000 - 45,000	19,000 - 30,000	15,000 - 22,500	12,000 - 18,000	טיטניום
60,000 - 90,000	30,000 - 45,000	19,000 - 30,000	15,000 - 22,500	12,000 - 18,000	ניקל
45,000 - 90,000	22,500 - 60,000	15,000 - 40,000	11,000 - 30,000	9,000 - 24,000	נחושת
30,000 - 90,000	15,000 - 70,000	10,000 - 50,000	7,000 - 38,000	6,000 - 30,000	אלומיניום
30,000 - 90,000	15,000 - 70,000	10,000 - 50,000	7,000 - 38,000	6,000 - 30,000	פלסטיק

סט פצירות



תיאור	קוד גמל	מחיר
סט פצירות 40 יח' + מנעול 20 סוגים - 2 יח' מכל סוג	753789	4,900.00



המלצה לבחירת פצירות מתק"ש מסתובבות

סוג פצירה	חומר	אלומיניום	נחושת	פיברגלס	ברזל יציקה	פלסטיק	גומי קשה	סגסוגת ברזל	נירוסטה	ניקל	טיטניום	סגסוגת אבץ	מגנזיום
S-סטנדרט	D-יהלום	C-שובר שבבים	ALU-אלומיניום	●	●	●	●	●	●	●	●	●	●

S שן סטנדרטית, לשימוש כללי (שן יחידה).
D שן יהלום, לעיבוד מתכות קשות. טיב שטח גבוה, שבבים קטנים מאוד ללא סתימות (שן כפולה).
C שן "שובר שבבים", לעבוד מתכות קשות במיוחד. טיב שטח גבוה, שבבים קטנים, לעיבוד מהיר ונוח. (שן כפולה).
ALU שן אלומיניום, לעיבוד אל-מתכות וחומרים רכים. עבודה קלה וסילוק חומר מהיר.

מהירות עבודה מקסימלית 35 מטר שניה נא עיין בטבלה בע' 10-11.

פצירות מתק"ש מסתובבות לעיבוד מגוון מתכות



שימוש עיקרי:

להורדת גרדים, צילוע, פזות, ניקוי תעלות ועוד, בחומרים שונים כמו: אלומיניום, נחושת, פלסטיק, נירוסטה, ברזל, יציקות, טיטניום ועוד.

PRO

פצירה גלילית

מידות מ"מ	תיאור	סוג שן	קוד גמל	מחיר
$D_1 \times L_1 \times D_2$	L_2			
2.4x13x2.4	38	T 1100 D	D	437689
3x13x3		GT 1200 S	S	656851
6x19x6	65	GT 1400 S	S	648733
8x19x6		GT 1400 D	D	656967
		GT 1500 S	S	671762
10x19x6		GT 1500 D	D	656974
		GT 1600 S	S	648801
12x9x6		T 1700 S	S	384501
		T 1700D	D	388622
12x25x6		GT 1700 S-1	S	651856
		GT 1700 D-1	D	656981
16x25x6		GT 1800 S	S	654093

המחיר בש"ח ליחידה אחת ואינו כולל מע"מ.

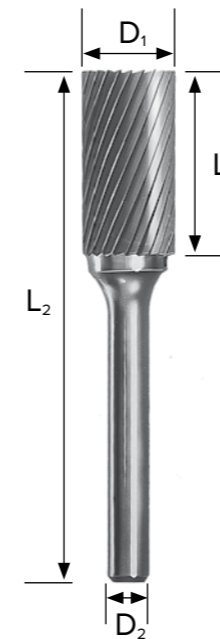

קוטר חותך = D_1
 אורך חותך = L_1
 קוטר קנה = D_2
 אורך כללי = L_2

פצירות מתק"ש מסתובבות לעיבוד מגוון מתכות (המשך)

פצירה גלילית חותך מצח

מידות מ"מ	תיאור	סוג שן	קוד גמל	מחיר
$D_1 \times L_1 \times D_2$	L_2			
3x13x3	38	GT 1202 S	S	664337
		GT 1202 D	D	670895
	45	T 1242 C	C	394067
		GT 1402 D	D	676262
8x19x6		GT 1502 S	S	655557
		GT 1502 D	D	656998
10x19x6		GT 1602 S	S	656875
		GT 1602 D	D	728381
12x25x6		GT 1702 D-1	D	657001
16x25x6		GT 1802 D	D	681471

המחיר בש"ח ליחידה אחת ואינו כולל מע"מ.

קוטר חותך = D_1
 אורך חותך = L_1
 קוטר קנה = D_2
 אורך כללי = L_2
 זווית = V

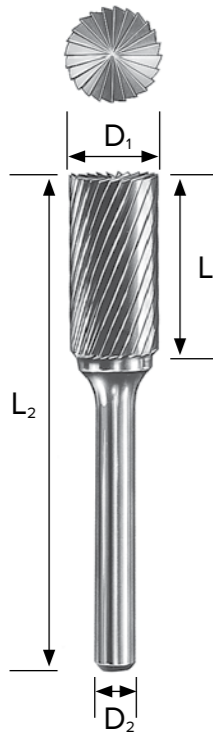

פצירות מתק"ש מסתובבות לעיבוד מגוון מתכות (המשך)

פצירה קונית קצה חד

מידות מ"מ	זווית	תיאור	סוג שן	קוד גמל	מחיר	
D ₁ x L ₁ x D ₂	L ₂	V				
3x11x3	38	14°	S	GT 2200 S	648795	41.00
			D	GT 2200 D	648764	
6x13x3	48	22°	S	GT 2240 S	654079	68.90
6x19x6	65	28°	D	GT 2400 D	648740	100.60
10x20x6			S	GT 2600 S	651412	124.80
12x22x6	28°	S	GT 2700 S-1	654116	176.00	
		D	GT 2700 D-1	657049		

המחיר בש"ח ליחידה אחת ואינו כולל מע"מ.



קוטר חותך = D₁
 אורך חותך = L₁
 קוטר קנה = D₂
 אורך כללי = L₂
 זווית = V

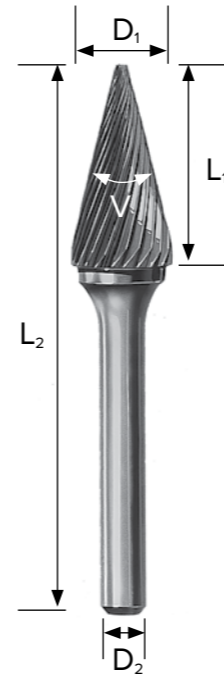

פצירות מתק"ש מסתובבות לעיבוד מגוון מתכות (המשך)

פצירה גלילית קצה כדורי

מידות מ"מ	תיאור	סוג שן	קוד גמל	מחיר	
D ₁ x L ₁ x D ₂	L ₂				
3x13x3	38	S	GT 3200 S	648849	49.90
		D	GT 3200 D	657018	
6x13x3	45	D	T 3240 D	415373	68.90
6x19x6	65	S	GT 3400 S	656899	85.70
		D	GT 3400 D	670901	
8x19x6	65	S	GT 3500 S	656905	111.80
		D	GT 3500 D	664214	
10x19x6	65	S	GT 3600 S	656912	113.60
		D	GT 3600 D	657025	
12x19x6	65	D	T 3700 D	437658	163.90
12x25x6		S	GT 3700 S-1	651405	175.30
	D	GT 3700 D-1	648825		
16x25x6	65	S	GT 3800 S	655564	223.60
		D	GT 3800 D	664207	

המחיר בש"ח ליחידה אחת ואינו כולל מע"מ.



קוטר חותך = D₁
 אורך חותך = L₁
 קוטר קנה = D₂
 אורך כללי = L₂

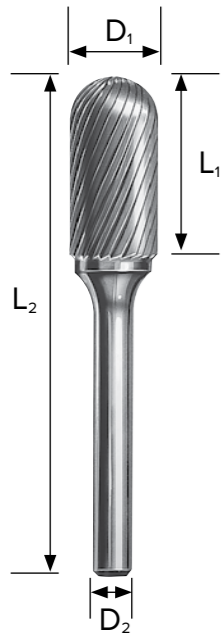

פצירות מתק"ש מסתובבות לעיבוד מגוון מתכות (המשך)

פצירה קונית קצה כדורי

קוטר חותר = D_1
 אורך חותר = L_1
 קוטר קנה = D_2
 אורך כללי = L_2
 זווית = V

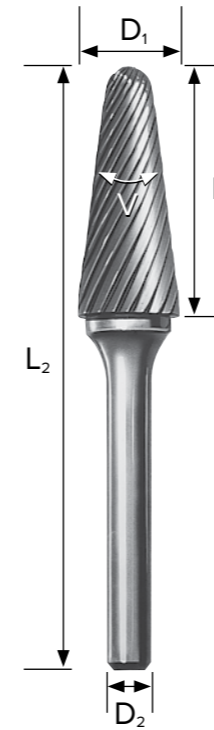

מידות מ"מ	זווית	תיאור	סוג שן	קוד גמל	מחיר	
$D_1 \times L_1 \times D_2$	L_2	V				
3x8x3	55	14°	GT 4200 S	S	648788	41.00
			T 4200 D	D	466382	
6x13x3	45	14°	T 4240 S	S	384792	123.00
			T 4240 C	S	392537	
6x16x6	65	14°	GT 4400 S	C	654109	93.20
			GT 4400 D	D	660711	
10x25x6	65	14°	GT 4600 S-1	S	651924	145.90
10x27x6			GT 4600 D-1	D	660728	
12x28x6	80	14°	GT 4700 S	S	651917	177.00
12x30x6			GT 4700 D	D	657056	
16x33x6			GT 4800 S	S	728411	
	GT 4800 D	D				

המחיר בש"ח ליחידה אחת ואינו כולל מע"מ.



פצירות מתק"ש מסתובבות לעיבוד מגוון מתכות (המשך)

פצירה אוואלית

קוטר חותר = D_1
 אורך חותר = L_1
 קוטר קנה = D_2
 אורך כללי = L_2

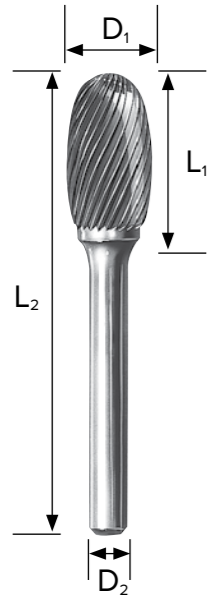

מידות מ"מ	תיאור	סוג שן	קוד גמל	מחיר	
$D_1 \times L_1 \times D_2$	L_2				
3x6x3	38	GT 5220 S	S	728435	41.00
		GT 5220 D	D	728442	
6x10x3	42	T 5240 S	S	384860	123.00
8x13x6	65	GT 5300 S	S	660698	84.00
		GT 5300 D	D	726806	
10x16x6	65	GT 5500 S	S	674060	111.80
12x22x6		GT 5700 D	D	657063	
16x25x6		GT 5800 S	S	674053	
	GT 5800 D	D	675753		

המחיר בש"ח ליחידה אחת ואינו כולל מע"מ.



פצירות מתק"ש מסתובבות לעיבוד מגוון מתכות (המשך)

פצירה אוואלית קצה חד

קוטר חותך = D_1
 אורך חותך = L_1
 קוטר קנה = D_2
 אורך כללי = L_2

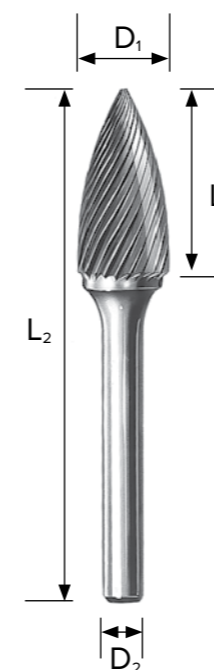

מידות מ"מ	תיאור	סוג שן	קוד גמל	מחיר
3x13x3	GT 6200 S	S	681457	41.00
	GT 6200 D	D	657605	
6x13x3	T 6240 S	S	651580	68.90
	T 6240 C	C	392650	
6x16x6	GT 6400 S	S	660704	93.20
	GT 6400 D	D	728473	
12x19x6	GT 6500 S	S	648771	108.00
	T 6700 S	S	661978	
12x25x6	GT 6800 S	S	656929	171.90
	GT 6800 D	D	657070	
	GT 6900 S	S	660681	
	GT 6900 D	D	728503	223.60

המחיר בש"ח ליחידה אחת ואינו כולל מע"מ.



פצירות מתק"ש מסתובבות לעיבוד מגוון מתכות (המשך)

פצירה כדורית

קוטר חותך = D_1
 אורך חותך = L_1
 קוטר קנה = D_2
 אורך כללי = L_2

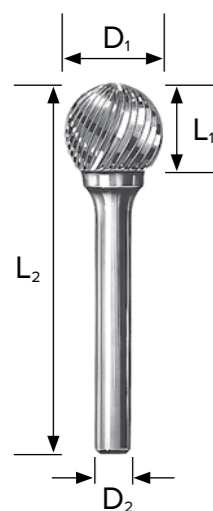

מידות מ"מ	תיאור	סוג שן	קוד גמל	מחיר
3x2.7x3	GT 7200 S	S	728510	41.00
	GT 7200 D	D	648757	
6x5.4x3	T 7240 S	S	389674	68.90
	T 7240 D	D	728527	
4x3.6x3	T 7300 S	S	568949	89.70
	T 7300 D	D	728534	
6x5.4x6	GT 7400 D	D	674091	82.00
8x7.2x6	GT 7500 S	S	728558	83.80
	GT 7500 D	D	728565	
10x9x6	GT 7600 S	S	698165	93.20
	GT 7600 D	D	657087	
12x10.8x6	GT 7700 S	S	654123	121.10
	GT 7700 D	D	728572	
16x14.4x6	GT 7800 S	S	654130	152.80
	GT 7800 D	D	728589	
19x17.1x6	T 7900 D	D	728879	216.10

המחיר בש"ח ליחידה אחת ואינו כולל מע"מ.



פצירות מתק"ש מסתובבות לעיבוד מגוון מתכות (המשך)

פצירת ברוש

מידות מ"מ	תיאור	סוג שן	קוד גמל	מחיר
$D_1 \times L_1 \times D_2$	L_2			
3x13x3	38	T 9200 D	D	466375
6x13x3	45	T 9240 D	D	728596
6x16x6	65	GT 9400 S	S	674046
		GT 9400 D	D	728602
10x19x6	65	GT 9600 S	S	660735
		GT 9600 D	D	670925
12x25x6	65	GT 9700 S	S	648856
		GT 9700 D	D	670932
16x25x6	65	GT 9800 S	S	728619
		GT 9800 D	D	665976

קוטר חותך = D_1
 אורך חותך = L_1
 קוטר קנה = D_2
 אורך כללי = L_2

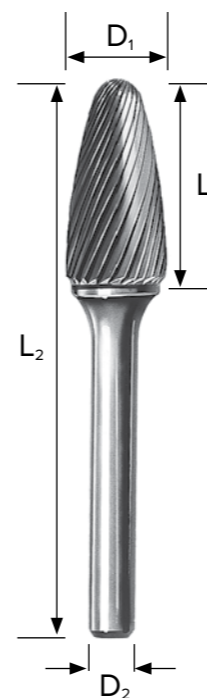

פצירת להבה

מידות מ"מ	תיאור	סוג שן	קוד גמל	מחיר
$D_1 \times L_1 \times D_2$	L_2			
3x8x3	38	GT 5200 S	S	664634
		GT 5200 D	D	674107
6x14x6	65	T 5400 S	S	385485
		GT 5400 D	D	
8x19x6	65	GT 5550 S	S	728633
		GT 5550 D	D	728657
12x32x6	65	GT 5600 S	S	656936
		GT 5600 D	D	

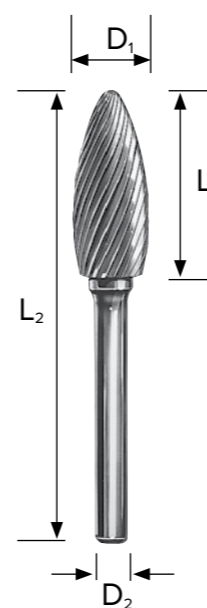

המחיר בש"ח ליחידה אחת ואינו כולל מע"מ.

פצירות מתק"ש מסתובבות לעיבוד מגוון מתכות (המשך)

פצירה קונית (60°) 90°

מידות מ"מ	זווית	תיאור	סוג שן	קוד גמל	מחיר
$D_1 \times L_1 \times D_2$	L_2	V			
12x6x6	55	90°	S	GT 2840 S	673889
16x8x6				GT 2800 S	729319
12x11x6	60°	GT 2900 S	S	728688	134.10

קוטר חותך = D_1
 אורך חותך = L_1
 קוטר קנה = D_2
 אורך כללי = L_2
 זווית = V

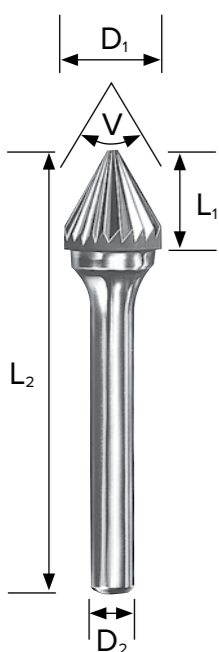

פצירת טבעת

מידות מ"מ	תיאור	סוג שן	קוד גמל	מחיר
$D_1 \times L_1 \times D_2$	L_2			
10x1.6x3	34	T 8240 S		385584
12x2.6x6	48	T 8700 S	S	385607
25x6.3x8	51	T 9100 S		729395

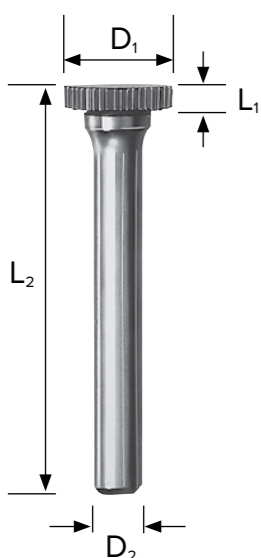

המחיר בש"ח ליחידה אחת ואינו כולל מע"מ.

פצירות מתק"ש מסתובבות לעיבוד מגוון מתכות (המשך)

פצירת קונוס הפוך 10°

מידות מ"מ	תיאור	סוג שן	קוד גמל	מחיר
$D_1 \times L_1 \times D_2$	L_2			
12x13x6	65	GT 8500 S	S	160.00
		GT 8500 D	D	

המחיר בש"ח ליחידה אחת ואינו כולל מע"מ.



קוטר חותך = D_1
 אורך חותך = L_1
 קוטר קנה = D_2
 אורך כללי = L_2

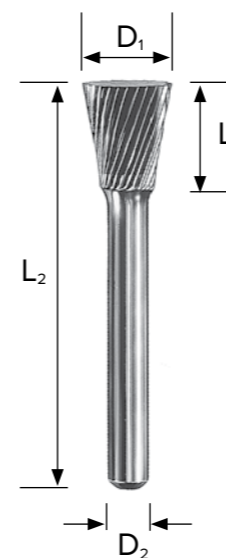

פצירות מתק"ש מסתובבות לעיבוד מגוון מתכות (המשך)

פצירות לאלומיניום | פצירה גלילית

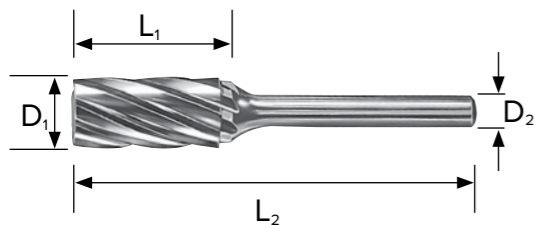

קוטר חותך = D_1
 אורך חותך = L_1
 קוטר קנה = D_2
 אורך כללי = L_2

מידות מ"מ	תיאור	סוג שן	קוד גמל	מחיר
$D_1 \times L_1 \times D_2$	L_2			
10x19x6	65	TTA 260 ALU	ALU	385997
12x25x6	70	TTA 270 ALU		386000
16x25x6		TTA 280 ALU		729401

פצירות לאלומיניום | פצירה גלילית חותך מצח

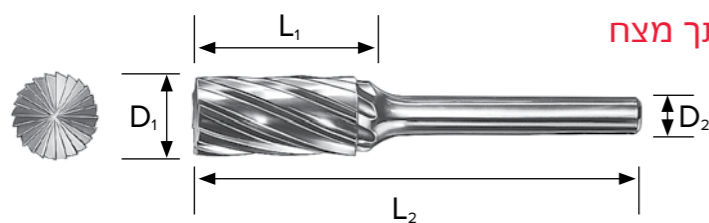

מידות מ"מ	תיאור	סוג שן	קוד גמל	מחיר
$D_1 \times L_1 \times D_2$	L_2			
10x19x6	65	TTA 160 ALU	ALU	386024
12x25x6	70	TTA 170 ALU		386031

פצירות לאלומיניום | פצירה גלילית קצה כדורי

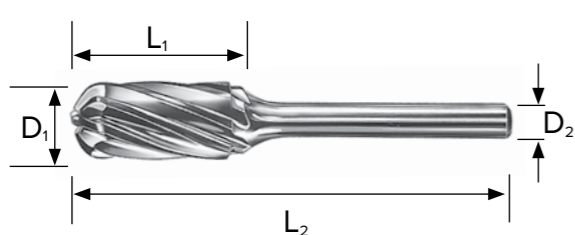

מידות מ"מ	תיאור	סוג שן	קוד גמל	מחיר
$D_1 \times L_1 \times D_2$	L_2			
10x19x6	65	TTA 360 ALU	ALU	385805
12x25x6	70	TTA 370 ALU		385812
16x25x8		TTA 380 ALU		385829

המחיר בש"ח ליחידה אחת ואינו כולל מע"מ.



פצירות מתק"ש מסתובבות לעיבוד מגוון מתכות (המשך)

פצירות לאלומיניום | פצירה קונית קצה כדורי

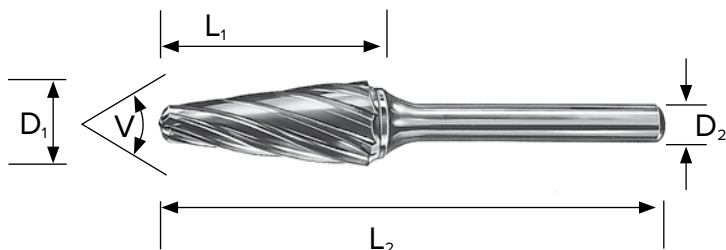

קוטר חותך = D_1
 אורך חותך = L_1
 קוטר קנה = D_2
 אורך כללי = L_2
 זווית = V

מידות מ"מ	זווית	תיאור	סוג שן	קוד גמל	מחיר
$D_1 \times L_1 \times D_2$	L_2	V			
10x25x6	70	TTA 460 ALU	ALU	385966	206.40
12x30x6	75	TTA 470 ALU		385973	285.00
16x33x8	78	TTA 480 ALU		385980	452.70

פצירות לאלומיניום | פצירה כדורית

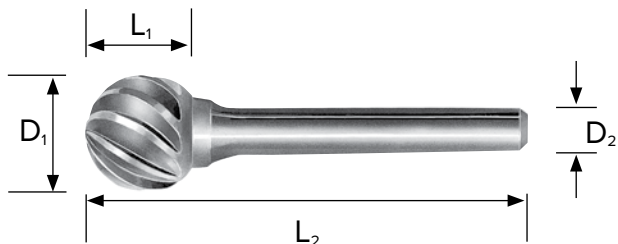

מידות מ"מ	תיאור	סוג שן	קוד גמל	מחיר	
$D_1 \times L_1 \times D_2$	L_2				
10x9x6	53	TTA 760 ALU	ALU	385775	124.80
12x10.8x6	55	TTA 770 ALU		385782	181.00
16x14.4x6	60	TTA 780 ALU		385799	327.60

פצירות לאלומיניום | פצירת ברוש

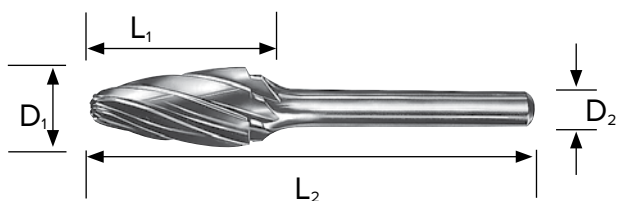

מידות מ"מ	תיאור	סוג שן	קוד גמל	מחיר	
$D_1 \times L_1 \times D_2$	L_2				
10x19x6	65	TTA 960 ALU	ALU	385935	162.10
12x25x6	70	TTA 970 ALU		385942	227.30
16x25x8		TTA 980 ALU		385959	326.00

המחיר בש"ח ליחידה אחת ואינו כולל מע"מ.



גמל שריד יצרן כחול לבן

ובסוּרָה כלי עבודה חשמליים



G-1158

משחזת זווית 4-1/2" | 1,010 W

קוד גמל: 809233



1,010 W	הספק עבודה
115 mm (4 - 1/2")	קוטר דיסק
11,000 rpm	מהירות סיבוב (סל"ד)
62 mm	קוטר בית מנוע
291 x 120 x 106 mm	מידות כלליות
1.7 kg	משקל
₪ 543.00	מחיר



נועל ציר Spindle Lock
 ידית הפוכה Reverse Handle
 בידוד כפול Double Insulation

ID-120

מברגת אימפקט חשמלית | 250 W

קוד גמל: 833726



250 W	הספק עבודה
80 - 130 N.m	מומנט מירבי
6.35 mm (1/4") Hex Bit	גודל כניסה
M6 - M14	כושר הברגה - אום
0 - 1,800 rpm	מהירות סיבוב (סל"ד נמוך)
0 - 3,100 rpm	מהירות סיבוב (סל"ד גבוה)
0 - 2,000	פעמות לדקה (פל"ד נמוך)
0 - 3,200	פעמות לדקה (פל"ד גבוה)
220 x 66 x 176 mm	מידות כלליות
1.3 kg	משקל
₪ 1,574.00	מחיר



במזוודה Case
 מהירות משתנה Variable Speed
 בידוד כפול Double Insulation
 מחזיק ביטים Quick Bit Retainer
 מהלך הפוך Reverse Operation

G-601

משחזת ציר אף ארוך | 470 W

קוד גמל: 775354



470 W	הספק עבודה
6 mm	קוטר התפסנית
(ניתן להזמין תפסנית 1/4" בנפרד)	
25,000 rpm	מהירות סיבוב (סל"ד)
359 mm	אורך כללי
1.6 kg	משקל
₪ 944.00	מחיר



בידוד כפול Double Insulation

PD-196VR

מקדחה 13 מ"מ אלקטרונית | 710 W

קוד גמל: 775286



710 W	הספק עבודה
13 mm	קוטר מירבי של תפסנית
13 mm	קוטר קידוח מירבי - פלדה
19 mm	קוטר קידוח מירבי - בטון
25 mm	קוטר קידוח מירבי - עץ
0 - 2,600 rpm	מהירות סיבוב משתנה (סל"ד)
0 - 46,800	רטיטות לדקה
299 x 66 x 198 mm	מידות כלליות
1.75 kg	משקל
₪ 483.00	מחיר



במזוודה Case
 מהירות משתנה Variable Speed
 בידוד כפול Double Insulation
 מהלך הפוך Reverse Operation

TF-5400

משור נימה | 200 W
קוד גמל: 775408



200 W	הספק עבודה
	עומק חיתוך מירבי:
50 mm	עץ
3 mm	מתכת
4 mm	פלז / נחושת
950 min ⁻¹	פעימות לדקה (פלי"ד)
15 mm	אורך מהלך משורית
400 mm	אורך צוואר
248 x 248 mm	גודל שולחן
590 x 248 x 490 mm	מידות כלליות
17.0 kg	משקל
₪ 3,644.00	מחיר



מחבר לשואב
Dust Collection

W-1900

משור עגול 7-1/2" 190 מ"מ | 1,050 W
קוד גמל: 793105



1,050 W	הספק עבודה
190 mm (7 - 1/2")	קוטר הלהב
20 mm	קדח המשור
Vidia / ידיה	סוג הלהב
52	מספר שיניים
Wood / עץ	שימוש עיקרי
68 mm (90°)	עומק חיתוך מירבי
4,700 rpm	מהירות סיבוב (סל"ד)
290 x 226 x 242 mm	מידות כלליות
3.3 kg	משקל
₪ 779.00	מחיר



נועל ציר
Spindle Lock

בידוד כפול
Double Insulation

HBG-6E

משחזת שולחן 6" | 250 W
קוד גמל: 774562



250 W	הספק עבודה
150 x 19 x 12.7 mm (6 x 3/4 x 1/2")	מידות האופן
2,850 rpm	מהירות סיבוב (סל"ד)
380 mm	אורך כללי
9.0 kg	משקל
₪ 355.00	מחיר



בידוד כפול
Double Insulation

BG-800

משחזת שולחן 8" | 375 W
קוד גמל: 774555



375 W	הספק עבודה
200 x 25 x 16 mm (8 x 1 x 5/8")	מידות האופן
2,850 rpm	מהירות סיבוב (סל"ד)
420 mm	אורך כללי
18.1 kg	משקל
₪ 600.00	מחיר



בידוד כפול
Double Insulation

RE-601

ראוטר אלקטרוני עם מהירות משתנה | 2,050 W

קוד גמל: 775460



2,050 W	הספק עבודה
6; 8; 10; 12 mm	קוטר תפסניות
1/4; 1/2"	
0 - 60 mm	עומק חיתוך
10,000 - 23,000 rpm	מהירות סיבוב (סל"ד)
269 x 142 x 222 mm	מידות כלליות
6.2 kg	משקל
₪ 2,597.00	מחיר



בידוד כפול | מחבר לשואב | נועל ציר | וויסות אלקטרוני למהירות משתנה

SPE-1810

מלטשת פוליש אלקטרונית | 1,300 W

קוד גמל: 774623



1,270 W	הספק עבודה
180 mm (7")	קוטר הפד
0 - 3,400 rpm	מהירות סיבוב משתנה (סל"ד)
427 mm	אורך כללי
3.0 kg	משקל
₪ 1,473.00	מחיר



בידוד כפול | ידית הפוכה | וויסות אלקטרוני למהירות משתנה

TR-50A

טרימר | 500 W

קוד גמל: 775477



500 W	הספק עבודה
1/4"	קוטר תפסנית
	(ניתן להזמין תפסנית 6 מ"מ בנפרד)
33,000 rpm	מהירות סיבוב (סל"ד)
90 x 103 x 179 mm	מידות כלליות
1.3 kg	משקל
₪ 685.00	מחיר



בידוד כפול

PMT-1362

מערבל צבע חשמלי 2 מהירויות | 780 W

קוד גמל: 775316



780 W	הספק עבודה
600 / 1,300 rpm	מהירות סיבוב (2 מהירויות מכניות)
500 mm	אורך מוט
880 x 92 x 138 mm	מידות כלליות
3.0 kg	משקל
₪ 1,463.00	מחיר



בידוד כפול

BL-3500



מפוח / שואב | 630 W
קוד גמל: 775484



630 W	הספק עבודה
3.5 m ³ / min	הספק זרימת אוויר
452 x 167 x 198 mm	מידות כלליות
1.7kg	משקל
₪ 485.00	מחיר



בידוד כפול
Double Insulation

BE-4240



מלטשת סרט 100 x 610 מ"מ אלקטרונית | 1,150 W
קוד גמל: 774616



1,150 W	הספק עבודה
100 x 610 mm	מידות החגורה
230-400 m/min	מהירות משתנה
387 mm	אורך כללי
5.1 kg	משקל
₪ 1,541.00	מחיר



פחם קפיצי
Automatic Cut-Off Brush

מהירות משתנה
Variable Speed

מחבר לשואב
Dust Collection

בידוד כפול
Double Insulation

PST-800



מרסס צבע | 700 W
קוד גמל: 962228



700 W	הספק עבודה
1,200 liter/min	עוצמת אוויר
Bar 0.1 - 0.3	לחץ אוויר
387 mm	אורך כללי
5.0 kg	משקל
₪ 450.00	מחיר



מתאים לצבעים על בסיס שמן ומים
ראש התזה מתכוונן
מתאים לשימוש חוץ ופנים

B-1056



מלטשת סרט 100 x 560 מ"מ אלקטרונית | 1,150 W
קוד גמל: 774609



1,150 W	הספק עבודה
100 x 560 mm	מידות החגורה
400 m/min	מהירות משתנה
387 mm	אורך כללי
5.0 kg	משקל
₪ 1,309.00	מחיר



מחבר לשואב
Dust Collection

בידוד כפול
Double Insulation

AJP-1610

מכשיר שטיפה | 1,800 W

קוד גמל: 905713



1,800 W	אומדן מתח
140 Bar	אומדן לחץ
16 MPa (160 Bar) max.	לחץ מורשה
6.67 L/min	הערכת זרימה
1 m	גובה יניקה
1.0 MPa (12 Bar)	מקסימום לחץ מים בכניסה
0 - 50° C	הערכת טמפרטורה
7.5 kg	משקל
₪ 1,023.00	מחיר

בידוד כפול
Double Insulation

מוצרים נלווים למכונת שטיפה:

קוד גמל: 3070147	צינור לחץ ח"ח 7.5 מטר אורך למכונת שטיפה	₪ 250.00
קוד גמל: 3070257	צינור לחץ ח"ח 5 מטר אורך למכונת שטיפה	₪ 167.00

אביזרים נלווים למכשירי שטיפה

מברשת פנימית מסתובבת ע"י לחץ מים, עוזרת לניקוי.



מברשת פנימית ניתנת לכיוונון



מברשת מסתובבת קוד גמל 913381



מברשת לחללים צפופים, דוגמת רפפות, גלגלי מכונות מאלומיניום, חישורי גלגלי אופנים וכו'.



מברשת ישרה קוד גמל 920884



מברשת רחבה לחלונות, מסכים, רצפה וכו'.



מברשת רחבה קוד גמל 913374



קנה גמיש בעל סילון רב עוצמה לאזורים גבוהים/נמוכים הדורשים זרם זוויתי כגון גג, תחתית רכב, מרזב, צמיגים וכו' עם עוצמת זרם משתנה (הזרקה ופיזור ישירים).



קנה ספריי תחתית מתכוונו קוד גמל 920891



קנה בעל זווית חדה לאזורים גבוהים/נמוכים הדורשים זרם זוויתי דוגמת פינות גג נסתרות, תחתית רכב, מרזב, צמיגים, וכו'.



ידית ספריי תחתית קוד גמל 920907



גובה מתכוונו בשלושה מצבים (91, 128, 165 ס"מ) מתחבר לכל קני ריובי.



צינור מאריך קוד גמל 920914



צינור בעל שלושה סילוני מים. יציב, ללא כיפופים וסיבוכים (רק לצינורות ישירים).



ערכת ניקוי לצינור (7.5 מ') קוד גמל 920921



מתחבר לכל אקדח שטיפה.



צינור הארכה (8 מ') קוד גמל 911028



גמל שריד יצרן כחול לבן



metabo כלי עבודה חשמליים



BE 75-16

מקדחה מיועדת לקידוח בעומס גבוה ובקטרים גדולים
קוד גמל: 029808
קוד מטאבו: 600580000

750W, דו כיוונית, אלקטרונית

מומנט מירבי 75Nm

0-660 סל"ד

מצמד בטיחותי

בקרת עומס אלקטרונית

קוטר קידוח מירבי:

עץ 50 מ"מ

מתכת 16 מ"מ

משקל 2.6 ק"ג

מחיר 1,524 ₪



BDE 1100 PLUS

מקדחה לכוסות יהלום רטוב
קוד גמל: 029877
קוד מטאבו: 600806001

1,100W, אלקטרונית

מצמד בטיחותי

שני הילוכים, 0-900/0-2,800 סל"ד

קוטר קידוח מירבי: 120 מ"מ

הברגה 1/2

משקל 4.3 ק"ג

להצעת מחיר פנה למרכז ההזמנות



BDE 1100

מקדחה אלקטרונית
קוד גמל: 029754
קוד מטאבו: 600806000

1,100W, דו כיוונית, אלקטרונית

שני הילוכים, 0-640/0-1,200 סל"ד

מצמד בטיחותי

קוטר קידוח מירבי:

ברזל 16/10 מ"מ

עץ 40/25 מ"מ

תפסנית 3-16 מ"מ

משקל 4.3 ק"ג

מחיר 2,374 ₪



SBE 780-2

מקדחה רוטטת אלקטרונית
קוד גמל: 866182
קוד מטאבו: 600781510

780W

דו כיוונית, מצמד בטיחותי

שני הילוכים, 0-1,000/0-3,100 סל"ד

תפסנית מכנית 13 מ"מ

קוטר קידוח מירבי:

בטון 18 מ"מ

עץ 40 מ"מ

מתכת 13 מ"מ

משקל 2.6 ק"ג

במזוודת פלסטיק

מחיר 1,128 ₪, תוצרת גרמנית



SB 850-2

מקדחה רוטטת אלקטרונית
קוד גמל: 872572
קוד מטאבו: 600780000

850W

מצמד בטיחותי

שני הילוכים, 0-1,000/0-3,100 סל"ד

קוטר קידוח מירבי:

בטון 20 מ"מ

עץ 40 מ"מ

מתכת 13 מ"מ

משקל 2.6 ק"ג

מחיר 1,025 ₪, תוצרת גרמנית



SBE 650

מקדחה רוטטת אלקטרונית
קוד גמל: 068555
קוד מטאבו: 600671850

650W

דו כיוונית, אלקטרונית

0-2,800 סל"ד

תפסנית מהירה

קוטר קידוח מירבי:

עץ 30 מ"מ

מתכת 13 מ"מ

בטון 14 מ"מ

בקרסון

משקל 1.8 ק"ג

מחיר 533 ₪



BE 10

מקדחה קומפקטית במיוחד
קוד גמל: 029785
קוד מטאבו: 600133000

450W, דו כיוונית, אלקטרונית

תפסנית 10 מ"מ

0-2,400 סל"ד

קוטר קידוח מירבי:

עץ 20 מ"מ

מתכת 10 מ"מ

משקל 1.3 ק"ג

מחיר 607 ₪



BE 6

מקדחה לאלומיניום
קוד גמל: 029792
קוד מטאבו: 600132810

450W, דו כיוונית, אלקטרונית

תפסנית 6 מ"מ

0-4,000 סל"ד

קוטר קידוח מירבי:

עץ 12 מ"מ

מתכת 6 מ"מ

משקל 1.3 ק"ג

מחיר 590 ₪



WBE 700

מקדחה זוויתית
קוד גמל: 029761
קוד מטאבו: 600512000

שמירה על כוח רציף בעומס

700W

תפסנית 1-10 מ"מ

850-2,600 סל"ד

אלקטרונית

קוטר קידוח מירבי:

עץ 25 מ"מ

מתכת 10 מ"מ

משקל 2 ק"ג

מחיר 2,483 ₪



SBEV 1300-2 S

מקדחה רוטטת אלקטרונית
קוד גמל: 866120
קוד מטאבו: 600786500

1,300W, דו כיוונית, אלקטרונית

ניתוק בעומס יתר, מצמד בטיחותי

שמירה על כוח רציף בעומס

שני הילוכים, 0-1,000/0-3,100 סל"ד

בקרת עומס אלקטרונית

תפסנית מהירה Ø1.5-13mm

קוטר קידוח מירבי:

עץ 40 מ"מ

מתכת 16 מ"מ

במזוודה

משקל 2.8 ק"ג

מחיר 1,738 ₪, תוצרת גרמנית



SBEV 1100-2 S

מקדחה רוטטת אלקטרונית
קוד גמל: 866151
קוד מטאבו: 600784500

הגנת התנעה מחודשת!

1,100W, דו כיוונית, אלקטרונית

ניתוק בעומס יתר, מצמד בטיחותי

שמירה על כוח רציף בעומס

שני הילוכים, 0-3,100/0-1,100 סל"ד

בקרת עומס אלקטרונית

תפסנית מהירה

קוטר קידוח מירבי:

בטון 22 מ"מ

עץ 40 מ"מ

מתכת 16 מ"מ

במזוודה

משקל 2.8 ק"ג מחיר 1,508 ₪



**SE 2500**

מברגה איסקורית וגבס, קומפקטית וקלה במיוחד
קוד גמל: 068562
קוד מטאבו: 620044000

600W, דו כיוונית, אלקטרונית

0-2,500 סל"ד

משקל 1.2 ק"ג

מחיר 1,440 ₪

**DWSE 6.3**

מברגה איסקורית וגבס
קוד גמל: 059294
קוד מטאבו: 620001000

550W, דו כיוונית, אלקטרונית

0-2,100 סל"ד

10 מצבי מצמד

משקל 2.1 ק"ג

מחיר 1,890 ₪

**SE 4000**

מברגה גבס חשמלית, קומפקטית וקלה במיוחד

קוד גמל: 898589
קוד מטאבו: 62004500

600W, דו כיוונית, אלקטרונית

0-4,000 סל"ד

משקל 1.1 ק"ג

מחיר 1,442 ₪

**MAG 32**

מקדחה לקידוח במקדחים חלולים

קוד גמל: 029815
קוד מטאבו: 600635500

1,100W, לקידוח עד 32 מ"מ

מהירות 700 סל"ד

מהלך עבודה 160 מ"מ

גובה מקסימלי 490 מ"מ

גובה מינימלי 343 מ"מ

גודל בסיס: 84x168 מ"מ

במזוודה, כולל מיכל לנוזל קירור וחגורת בטיחות

משקל 11.9 ק"ג

מחיר 7,598 ₪

**MAG 50**

מקדחה לקידוח במקדחים חלולים

קוד גמל: 029822
קוד מטאבו: 600636500

1,200W, לקידוח עד 50 מ"מ

דו כיוונית, אלקט, כניסה קונית MK2

שמירה על כוח רציף בעומס

מהירות 200-450/100-250 סל"ד

מהלך עבודה 160 מ"מ

גובה מקסי 610 מ"מ גובה מיני 457 מ"מ

גודל בסיס: 84x168 מ"מ

במזוודה, כולל מיכל לנוזל קירור וחגורת בטיחות

משקל 12.7 ק"ג

מחיר 10,548 ₪

**B 32/3 Drill**

מקדחה 32 מ"מ

קוד גמל: 029778
קוד מטאבו: 600323000

1,800W, מתאימה לסטנד מגנטי

כניסה קונית - מורס 3, 3 הילוכים

0-170/0-320/0-470 סל"ד

מצמד בטיחותי

קוטר קידוח מירבי:

ברזל 32 מ"מ

עץ 70 מ"מ

משקל 7.8 ק"ג

מחיר 6,338 ₪

**MAG 32**

בסיס מגנטי M100

קוד גמל: 032501
קוד מטאבו: 627100000

1,100W, לקידוח עד 32 מ"מ

משקל 22 ק"ג

מחיר 10,533 ₪

**SM 5-55**

מחסנית ברגים מקצועית עבור מברגה לקירות גבס איסקורית דגם SE400 SE2500

קוד גמל: 863235
קוד מטאבו: 631618000

יכולת שרשרת עד 50 ברגים

הברגת ברגים באורך 25-55 מ"מ

מקס. ראש בורג 9.5 מ"מ

מקס. קוטר בורג 5 מ"מ

משקל 7.8 ק"ג

מחיר 1,071 ₪



COMBO SET 2.1.3

סט מקדחה רוטטת + אימפקט
 קוד גמל: 030040
 קוד מטאבו: 685032000
2 סוללות ליתיום 4.0Ah/18V
גוף SSD 18 LTX 200 (038497)
מטען מהיר ACS 30-36v
גוף SD 18 LT (055883)
במזוודה METALOC III
מחיר 4,000 ₪

מנוע ללא פחמים לנצילות גבוהה יותר!



SB 18 LT BL

מברגה/מקדחה רוטטת 18V
 גוף בלבד
 קוד גמל: 991990
 קוד מטאבו: 602316890
2 סוללות ליתיום 5.2Ah/18V
+ מטען מהיר
פנס מובנה
תפסנית מהירה 13 מ"מ
אלקטרונית
רטיטות לדקה 31,950
שמירה על כוח רציף בעומס
ניתוק בעומס יתר
2 הילוכים 0-2,100/0-600 סל"ד
מומנט מירבי 60Nm
ויסות מומנט 0.7-8Nm
קוטר קידוח מירבי: עץ 38 מ"מ
מתכת 13 מ"מ בטון 13 מ"מ
מצב IMPULS לשחרור והוצאת ברגים תקועים ולהתחלת קידוח מנגנון Ultra-M הגורם לטעינה יעילה ועדינה, ניצול אנרגיה אופטימלי וחיי סוללה ארוכים
3 שנות אחריות לסוללות
גוף בלבד במזוודת מתכת
משקל 1.5 ק"ג
מחיר 2,562 ₪

מנוע ללא פחמים לנצילות גבוהה יותר!



SB 18 LTX BL Q I

מברגה/מקדחה רוטטת 18V
 קוד גמל: 023844
 קוד מטאבו: 602353650
2 סוללות ליתיום 5.2Ah/18V
+ מטען מהיר
פנס מובנה
תפסנית מהירה 13 מ"מ
אלקטרונית
מנגנון Quick להחלפה מהירה של התפסנית
רטיטות לדקה 32,300
שמירה על כוח רציף בעומס
ניתוק בעומס יתר
2 הילוכים 0-1,850/0-500 סל"ד
מומנט מירבי 120Nm
ויסות מומנט 1-20Nm
קוטר קידוח מירבי: עץ 65 מ"מ
מתכת 13 מ"מ בטון 16 מ"מ
מצב IMPULS לשחרור והוצאת ברגים תקועים ולהתחלת קידוח מנגנון Ultra-M הגורם לטעינה יעילה ועדינה, ניצול אנרגיה אופטימלי וחיי סוללה ארוכים
3 שנות אחריות לסוללות
במזוודה
משקל 2.4 ק"ג
מחיר 4,863 ₪

גוף בלבד
 קוד גמל:
 קוד מטאבו: 602353840
מחיר 3,102 ₪



BS 18

מברגה/מקדחה נטענת
 קוד גמל: 852376
 קוד מטאבו: 602207510
2 סוללות ליתיום 2Ah/18V + מטען
תפסנית מהירה 13 מ"מ
אלקטרונית
שני הילוכים, 0-450/0-1,600 סל"ד
מצמד 20 דרגות + קידוח
פנס מובנה
מומנט מירבי 48Nm
ויסות מומנט 0.5-4.5Nm
קוטר קידוח מירבי: עץ 20 מ"מ
מתכת 10 מ"מ בטון 10 מ"מ
מנגנון Ultra-M הגורם לטעינה יעילה ועדינה, ניצול אנרגיה אופטימלי וחיי סוללה ארוכים
3 שנות אחריות לסוללות
במזוודה
משקל 1.3 ק"ג
מחיר 1,440 ₪

גוף בלבד
 קוד גמל: 852390
 קוד מטאבו: 602207840
מחיר 775 ₪



SB 18 LT Impact

מברגה/מקדחה רוטטת
 קוד גמל: 038374
 קוד מטאבו: 602103500
2 סוללות ליתיום 4Ah/18V
+ מטען מהיר
פנס מובנה
תפסנית מהירה 13 מ"מ
אלקטרונית
רטיטות לדקה 27,000
2 הילוכים 0-1,600/0-450 סל"ד
מצמד 20 דרגות + קידוח + רטיטה
מומנט מירבי 60Nm
ויסות מומנט 0.7-8Nm
קוטר קידוח מירבי: עץ 38 מ"מ
מתכת 13 מ"מ בטון 13 מ"מ
מנגנון Ultra-M הגורם לטעינה יעילה ועדינה, ניצול אנרגיה אופטימלי וחיי סוללה ארוכים
3 שנות אחריות לסוללות
משקל 1.9 ק"ג
במזוודה
מחיר 2,808 ₪

מחיר 2,808 ₪

אפשרות לסוללות: 10.8V 2Ah
 3 שנות אחריות לסוללה



POWERMAXX BS

מברגה/מקדחה קומפקטית ליתיום
 קוד גמל: 029488
 קוד מטאבו: 600080500
2 סוללות ליתיום 2Ah/10.8V מטען מהיר
תפסנית מהירה 10 מ"מ
דו כיוונית
אלקטרונית
2 הילוכים 0-1,400/0-360 סל"ד
שמירה על מהירות בעומס
מצמד 20 דרגות + קידוח
פנס מובנה
מומנט מירבי 34Nm
מעצור אלקטרוני
קוטר קידוח מירבי: עץ 18 מ"מ
מתכת 10 מ"מ
במזוודה
משקל 0.8 ק"ג
מחיר 933 ₪

מחיר 933 ₪

אפשרות להחלפת סוללות 5.2Ah 18V



SSW 18 LTX 200 IMPACT

חדש!
 מפתח רטיטה אימפקט נטען 18V
 קוד גמל: 029310
 קוד מטאבו: 602195850
 כניסה "1/2", דו כיווני, אלקטרוני
 3,000 רטיטות בדקה (bpm)
 מהירויות 0-2,300 סל"ד
 3 דרגות מומנט, פנס מובנה
 מומנט מרבי 210Nm
 מנגנון Ultra-M הגורם לטעינה יעילה ועדינה, ניצול אנרגיה אופטימלי וחיי סוללה ארוכים
 3 שנות אחריות לסוללות
 במזוודה, משקל 1.4 ק"ג
 מחיר 3,149 ₪
 מחיר גוף בלבד 1,303 ₪



SSD 18 LTX 200

מברגת רטיטה (אימפקט) ליתיום
 קוד גמל: 029549
 קוד מטאבו: 602196500
 2 סוללות ליתיום 4Ah/18V
 דו כיוונית, אלקט'
 מהירויות 0-1,000, 0-1,850, 0-2,500 סל"ד
 מומנט מרבי 150Nm
 פנס מובנה, מטען מהיר
 מנגנון ESCP המשפר את חיי הסוללה
 במזוודה, משקל 1.6 ק"ג
 מחיר 2,387 ₪
 גוף בלבד
 קוד גמל: 029501
 קוד מטאבו: 602196850, מחיר 1,195 ₪



POWERMAXX SSD

מברגת רטיטה קומפקטית
 קוד גמל: 068302
 קוד מטאבו: 600093500
 2 סוללות ליתיום 2Ah/10.8V
 דו כיוונית, אלקט'
 מהירויות 0-2,300 סל"ד
 שמירה על כוח רציף בעומס
 פנס מובנה, כניסה 1/4
 מומנט מרבי 105Nm
 במזוודה, משקל 1.8 ק"ג
 מחיר 1,186 ₪
 גוף בלבד
 קוד גמל: 029532
 קוד מטאבו: 600093890, מחיר 688 ₪



W 18 LTX 125 QUICK

משחזת נטענת 18V
 קוד גמל: 029082
 קוד מטאבו: 602174610
 2 סוללות ליתיום 4Ah/18V
 8,000 סל"ד
 התנעה רכה, פתיחה מהירה
 הגנת התחלה מחודשת
 הגנת עומס יתר
 סוללה מסתובבת לנגישות
 מנגנון ESCP המשפר את חיי הסוללה
 במזוודה, משקל 2.4 ק"ג, כולל סוללה
 מחיר 2,624 ₪
 גוף בלבד
 קוד גמל: 029372, מחיר 1,228 ₪
 קוד מטאבו: 602170890



KHA 18 LTX

פטישון נטען-קודח וחוצב עם סוללות ליתיום
 קוד גמל: 059386
 קוד מטאבו: 600210500
 דו כיווני, אלקט', מבטל סיבוב
 4,000 הלימות לדקה
 עוצמת הלימה 2.2J, מצמד בטיחותי
 שמירה על כוח בעומס
 קוטר קידוח מירבי: בטון 24 מ"מ
 מתכת 13 מ"מ עץ 25 מ"מ
 מנגנון ESCP המשפר את חיי הסוללה
 כולל רצועת נשיאה
 בתיק, משקל 2.9 ק"ג, מחיר 3,092 ₪
 גוף בלבד
 קוד גמל: 023851, מחיר 1,588 ₪
 קוד מטאבו: 600210890



KHA 36 LTX

פטישון נטען
 קוד גמל: 030064
 קוד מטאבו: 600795510
 2 סוללות ליתיום 2.6Ah/36V מטען מהיר
 דו כיווני, אלקט'
 0-1,100 סל"ד 4,500 הלימות לדקה
 עם מבטל סיבוב, כולל ראש מתחלף
 כולל תפסנית נוספת לקידוח בעץ ובברזל
 עוצמת הלימה 3.1J, מצמד בטיחותי
 מערכת בלימת זעזועים חדשנית
 קוטר קידוח מירבי: בטון 32 מ"מ מתכת 13 מ"מ
 מנגנון ESCP המשפר את חיי הסוללה
 במזוודה
 משקל 4.9 ק"ג, מחיר 5,275 ₪



SSW 650

מפתח רטיטה (אימפקט)
 קוד גמל: 029723
 קוד מטאבו: 602204000
 דו כיווני, אלקט', 650W
 מהירויות 0-2,100 סל"ד
 כניסה 1/2
 מומנט מירבי 600Nm
 משקל 3 ק"ג
 מחיר 1,918 ₪



SSW 18 LTX 600

מפתח רטיטה (אימפקט) ליתיום נטען
 קוד גמל: 023868
 קוד מטאבו: 602198650
 2 סוללות ליתיום 5.2Ah/18V
 דו כיווני, אלקט'
 מהירויות 0-1,600 סל"ד
 כניסה 1/2
 מומנט מירבי 600Nm
 פנס מובנה, מטען מהיר
 מנגנון ESCP המשפר את חיי הסוללה
 במזוודה
 משקל 3.1 ק"ג, מחיר 3,667 ₪



SSW 18 LTX 400 BL

מפתח רטיטה (אימפקט) ליתיום נטען
 קוד גמל: 029730
 קוד מטאבו: 602205500
 2 סוללות ליתיום 4Ah/18V מטען מהיר
 דו כיווני, אלקט'
 מהירויות 0-2,150 סל"ד
 12 מהירויות לכיוון עוצמת הכוח
 כניסה 1/2
 מומנט מירבי 400Nm
 פנס מובנה, מטען מהיר
 מנגנון ESCP המשפר את חיי הסוללה
 במזוודה, משקל 1.9 ק"ג, מחיר 2,983 ₪

מנוע חדשני ללא פחמים לנצילות גבוהה יותר!



AG 18

מפוח / שואב
 קוד גמל: 896547
 קוד מטאבו: 602242850
 18V
 גוף בלבד
 ללא סוללות ומטען
 קיבולת אוויר 74m³/S
 משקל 1.87 ק"ג
 מחיר 826 ₪



GA 18 LTX

משחזת ציר ישרה נטענת 18V
 קוד גמל: 028764
 קוד מטאבו: 600639850
 מהירות 6,000 סל"ד
 עצירת תגובת פתע
 ידית אחיזה בולמת
 הגנת התחלה מחודשת
 סוללה מסתובבת לנגישות
 ניתוק בעומס יתר
 מנגנון ESCP המשפר את חיי הסוללה
 בקרטון
 משקל 2.2 ק"ג, מחיר 3,131 ₪



KSA 18 LTX

משור עגול נטען
 6-1/2" (165 מ"מ) 18V
 קוד מטאבו: 602268860
 2 סוללות ליתיום 4Ah/18V
 0-2,700 סל"ד
 עומק חיתוך ב-90° 53.5 מ"מ
 עומק חיתוך ב-45° 42 מ"מ
 מעצור אלקט', פנס מובנה
 מנגנון ESCP המשפר את חיי הסוללה
 במזוודה, משקל 4.3 ק"ג, מחיר 3,827 ₪
 גוף בלבד
 קוד גמל: 029686, מחיר 1,277 ₪
 קוד מטאבו: 602268850





KHE 3251

פטישון 32 מ"מ משולב SDS-plus
קוד גמל: 029150
קוד מטאבו: 600659000

800W

דו כיווני, אלקט', התנעה רכה

שמירה על כוח רציף בעומס

עם מבטל סיבוב, מצמד בטיחותי

הלימות בדקה 4,470bpm

עוצמת הלימה 3.1J

קוטר קידוח מירבי: בטון 32 מ"מ

ברזל 13 מ"מ, עץ 35 מ"מ

1,150 הלימות לדקה

מערכת בלימת זעזועים חדשנית

במזוודה, משקל 3.6 ק"ג

מחיר 3,034 ₪, תוצרת גרמנית



KHE 2860 Quick

פטישון 28 מ"מ SDS-plus
קוד גמל: 895632
קוד מטאבו: 600878500

880W

דו כיווני, אלקט', התנעה רכה

שמירה על כוח רציף בעומס

עם מבטל סיבוב, מצמד בטיחותי

הלימות בדקה 4,400bpm

עוצמת הלימה חזקה מאד 3.2J

3 מצבים: חציבה; קידוח; חציבה-קידוח

קוטר קידוח מירבי: בטון 28 מ"מ

ברזל 13 מ"מ, עץ 28 מ"מ

כולל תפסנית SDS Plus נוספת לקידוח

במתכת ועץ

הכלי הכי חזק בשוק להספק 880W

כולל ראש מתחלף

0-1,150 סל"ד

במזוודת פלסטיק, משקל 3.1 ק"ג

מחיר 1,397 ₪, תוצרת גרמנית



KHE 2644

פטישון 26 מ"מ SDS-plus
קוד גמל: 068319
קוד מטאבו: 606157000

800W

דו כיווני, אלקט', התנעה רכה

שמירה על כוח רציף בעומס

עם מבטל סיבוב, מצמד בטיחותי

הלימות בדקה 5,400bpm

עוצמת הלימה 2.3J

3 מצבים: חציבה; קידוח; חציבה-קידוח

קוטר קידוח מירבי: בטון 26 מ"מ

ברזל 13 מ"מ, עץ 30 מ"מ

0-1,150 סל"ד

במזוודה

משקל 2.9 ק"ג

מחיר 1,220 ₪



ULA 14.4-18V LED

פנס נטען

קוד גמל: 056989
קוד מטאבו: 600368000

מתח עבודה 14.4V/18V

זמן תאורה 14.4V עד 8 שעות

זמן תאורה 18V עד 10 שעות

ללא מטען וסוללה

12 מצבים

משקל 0.39 ק"ג

מחיר 428 ₪



POWERMAXX ASE

משור חרב נטען

קוד גמל: 029655
קוד מטאבו: 602264500

2 סוללות ליתיום 2Ah/10.8V

0-3,100 פל"ד, אלקטרוני

אורך פעימת ניסור 13 מ"מ

אפשרות לכיוון עומק חיתוך

החלפת להבים מהירה ונוחה

תצוגה של מצב הסוללה, פנס מובנה

כניסת להבים של מסור חרב או מסור אנכי

מנגנון ESCP המשפר את חיי הסוללה

במזוודה, משקל 1.2 ק"ג

מחיר 1,516 ₪

גוף בלבד

קוד גמל: 863167

קוד מטאבו: 602264890

מחיר 982 ₪



ASE 18 LTX

משור חרב נטען 18V

קוד גמל: 029013
קוד מטאבו: 602269610

2 סוללות ליתיום 4Ah/18V

0-2,700 פל"ד, אלקטרוני

אורך פעימת ניסור 30 מ"מ

ניתן להרכיב את הלהב הפוך ב-180°

החלפת להבים מהירה ונוחה

מנגנון ESCP המשפר את חיי הסוללה

במזוודה

משקל 3.6 ק"ג

מחיר 3,862 ₪

גוף בלבד

קוד גמל: 038473

קוד מטאבו: 602269850

מחיר 1,244 ₪



POWERMAXX LED

פנס נטען

קוד גמל: 030088
קוד מטאבו: 600036000

מתח עבודה 10.8V

זמן תאורה 38 שעות בטעינה מלאה

ללא מטען וסוללה

משקל 0.1 ק"ג

מחיר 215 ₪



BSA 14.4-18V LED

זרקור נטען עוצמתי 18Leds

קוד גמל: 038329
קוד מטאבו: 602111850

מתח עבודה 14.4V/18V

זמן תאורה 8.3 שעות

לאחר טעינה אחת מלאה

סוללה אחת

עוצמת תאורה LUMEN 2600

ללא מטען וסוללה

במזוודה, משקל 2.5 ק"ג

מחיר 1,809 ₪

אפשרות להחלפת סוללות 5.2Ah 18V



WEV 15-125 QUICK

משחזת זזית 5" (125 מ"מ)
קוד גמל: 061822
קוד מטאבו: 600468000

1,550W

ויסות מהירויות 2,800-11,000 סל"ד

שמירה על כוח רציף בעומס

ניתוק בעומס יתר, התנעה רכה

הגנת התחלה מחדשת

מצמד בטיחותי, פתיחה מהירה

כולל ידית בולמת זעזועים

משקל 2.5 ק"ג

מחיר 999 ₪



WEV 10-125 QUICK

משחזת זזית 5" (125 מ"מ)
קוד גמל: 061808
קוד מטאבו: 600388000

1,000W

ויסות מהירויות 2,800-10,500 סל"ד

שמירה על כוח רציף בעומס

ניתוק בעומס יתר, התנעה רכה

הגנת התחלה מחדשת

מצמד בטיחותי, פתיחה מהירה

כולל ידית בולמת זעזועים

משקל 2.1 ק"ג

מחיר 1,069 ₪



W 9-115

משחזת זזית 4.5" (115 מ"מ)
קוד גמל: 029952
קוד מטאבו: 600354010

900W

מהירות 10,500 סל"ד

מצמד בטיחותי

משקל 2.1 ק"ג

מחיר 545 ₪



KHE 76 SDS-MAX

פטיש משולב חציבה וקידוח 52 מ"מ
קוד גמל: 870332
קוד מטאבו: 600341000

לעבודות חציבה וקידוח בענף

החשמל והאינסטלציה

הספק 1,500W

הלימות בדקה 2,735bpm

עוצמת הלימה 11.9J

ויסות מהירות אלק', 12 מצבי איזמל

התנעה רכה

שמירה על כוח רציף בעומס

מהירות 0-300 סל"ד

משקל 8.4 ק"ג

מחיר 7,783 ₪



MHE 5 SDS-MAX

פטיש חציבה
קוד גמל: 039036
קוד מטאבו: 600688000

לעבודות סיתות וחציבה

הספק 1,300W

עוצמת הלימה 8.6J

ידית אחיזה איזמל מתכוונן 360°

לתנוחת העבודה הנוחה ביתר

הלימות בדקה 3,000bpm

התנעה רכה

שמירה על כוח רציף בעומס

מערכת בולמי זעזועים

משקל 6.6 ק"ג

מחיר 3,947 ₪



KHE 56 SDS-MAX

פטיש משולב חציבה וקידוח 45 מ"מ
קוד גמל: 028658
קוד מטאבו: 600340000

לעבודות חציבה וקידוח בענף

החשמל והאינסטלציה

הספק 1,300W

הלימות בדקה 2,840bpm

עוצמת הלימה 8.5J

ויסות מהירות אלק', 12 מצבי איזמל

שמירה על כוח רציף בעומס

מהירות 0-300 סל"ד

משקל 6.7 ק"ג

מחיר 4,911 ₪



WQ 1400

משחזת זזית 5" (125 מ"מ)
קוד גמל: 029914
קוד מטאבו: 600346000

1,400W

10,500 סל"ד

שמירה על כוח רציף בעומס

ניתוק בעומס יתר, התנעה רכה

הגנת התחלה מחדשת

מצמד בטיחותי, פתיחה מהירה

משקל 1.9 ק"ג

מחיר 829 ₪



WEPBA 17-125 QUICK

משחזת זזית 5" (125 מ"מ)
קוד גמל: 863228
קוד מטאבו: 600548000

1700W

ויסות מהירויות 11,000 סל"ד

שמירה על כוח רציף בעומס

ניתוק בעומס יתר, התנעה רכה

מצמד בטיחותי, פתיחה מהירה

מיוצב אוטומטי

משקל 2.7 ק"ג

מחיר 1,852 ₪



WEV 15-125 QUICK INOX

משחזת זזית 5" (125 מ"מ)
קוד גמל: 029907
קוד מטאבו: 600572000

שילוב של סל"ד נמוך ומומנט גבוה אידאלי
לליטוש נירוסטה, טיטניום, אלומיניום ושיש
1,550W

ויסות מהירויות 2,000-7,600 סל"ד

שמירה על כוח רציף בעומס

ניתוק בעומס יתר, התנעה רכה

הגנת התחלה מחדשת

מצמד בטיחותי, פתיחה מהירה

כולל ידית בולמת זעזועים

משקל 2.5 ק"ג

מחיר 1,285 ₪



MHE 96 SDS-MAX

פטיש חציבה
קוד גמל: 059508
קוד מטאבו: 600396000

לעבודות קשות, הריסה וחציבה

בענף הבניין והתשתית

הספק 1,600W

עוצמת הלימה 20J

הלימות בדקה 1,950bpm

ידית אחיזה בולמת זעזועים

התנעה רכה

שמירה על כוח רציף בעומס

משקל 11 ק"ג

מחיר 6,923 ₪



WPB 36-18 LTX BL 230

משחזת נטענת 9" (230 מ"מ)
ללא פחמים!
קוד גמל: 868971
קוד מטאבו: 613102860

4 יח' סוללות 18V חדש! Ah LIHD 6.2
+ 2 יח' מטען מהיר

עוצמתית בעבודה 36V

התנעה רכה, פתיחה מהירה

מנגנון הגנת התחלה מחודשת, הגנת
עומס יתר

ידיית אחיזה מסתובבת הגדלת בטיחות
ונוחות בעבודה

סוללות עם טכנולוגיית Ultra-M
המשפרות חיי סוללה

משקל כולל 2 סוללות 6.5 ק"ג

3 שנים אחריות, במזוודה, מחיר 11,489 ₪

G גוף בלבד במזוודה
קוד גמל: 863280
קוד מטאבו: 613102840
מחיר 5,468 ₪ **G**



WE 24-230 MVT

משחזת זווית 9" (230 מ"מ)
קוד גמל: 028696
קוד מטאבו: 606469000

2,400W

מהירות 6,600 סל"ד

שמירה על כוח רציף בעומס

ניתוק בעומס יתר, התנעה רכה

הגנת התחלה מחודשת

מצמד בטיחותי

בולם זעזועים בידיית הקדמית והאחורית

ידיית אחורית מסתובבת לאחיזה מושלמת

מומנט גבוה במיוחד לעבודות מאומצות

משקל 5.8 ק"ג

מחיר 1,033 ₪ **G**



WE 19-180 QUICK RT

משחזת זווית 7" (180 מ"מ)
קוד גמל: 863181
קוד מטאבו: 601088000

1,900W

מהירות 8,200 סל"ד

שמירה על כוח רציף בעומס

ניתוק בעומס יתר, התנעה רכה

הגנת התחלה מחודשת

מצמד בטיחותי, פתיחה מהירה

כולל ידיית בולמת זעזועים

משקל 2.7 ק"ג

מחיר 1,475 ₪ **G**



WE 1500-150 RT

משחזת זווית 6" (150 מ"מ)
קוד גמל: 863204
קוד מטאבו: 601242000

1,500W

מהירות 9,600 סל"ד

ידיית אורגנומית, מאחז רך

קלה וצרה במיוחד, התנעה רכה

הגנת התחלה מחודשת

מומנט גבוה במיוחד לעבודות מאומצות

משקל 2.4 ק"ג

מחיר 1,355 ₪ **G**



WEF 9-125 ראש שטוח!

משחזת לנגישות גבוהה לתפרי
ריתוך 5" (125 מ"מ)
קוד גמל: 038282
קוד מטאבו: 613060000

910W, אלקטרוני

מהירות 10,000 סל"ד

שמירה על כוח רציף בעומס

הגנת התחלה מחודשת

זווית כניסה מינימלית 43°

משקל 2.1 ק"ג

מחיר 2,177 ₪ **G**



WEA 17-125 QUICK

משחזת זווית 5" (125 מ"מ)
קוד גמל: 029402
קוד מטאבו: 600534000

1,700W

יסות מהירויות 11,000 סל"ד

שמירה על כוח רציף בעומס

ניתוק בעומס יתר, התנעה רכה

הגנת התחלה מחודשת

מצמד בטיחותי, פתיחה מהירה

כולל ידיית בולמת זעזועים

שמירה על כוח רציף בעומס

משקל 2.5 ק"ג

מחיר 1,484 ₪ **G**



WEF 15-150

משחזת לנגישות גבוהה לתפרי
ריתוך 6" (150 מ"מ)

קוד גמל: 863174
קוד מטאבו: 613083000

1,550W, אלקטרוני

מהירות 10,000 סל"ד

שמירה על כוח רציף בעומס

הגנת התחלה מחודשת

זווית כניסה מינימלית 43°

משקל 2.1 ק"ג

מחיר 2,177 ₪ **G**



חדש!

RBE 15-180 SET

מלטשת סרט לליטוש צינורות
קוד גמל: 905829
קוד מטאבו: 602243500

אלקטרוני

הספק 1,550W

קוטר צינור לליטוש מקסימלי 180 מ"מ

מידות סרט 40x760 מ"מ

שמירה על כוח רציף בעומס

התנעה רכה, ניתוק בעומס יתר

הגנת התחלה מחודשת

כולל אביזרים, במזודת מתכת

משקל 3.4 ק"ג

מחיר 5,112 ₪



חדש!

BFE 9-20 SET

מלטשת סרט צרה
קוד גמל: 029617
קוד מטאבו: 602244500

אלקטרוני

הספק 950W

רוחב סרט 6-19 מ"מ

היקף סרט 457 מ"מ

מהירות 3.8-9 מטר לשניה

התנעה רכה

ניתוק בעומס יתר

כולל אביזרים, במזודת מתכת

משקל 1.8 ק"ג

מחיר 3,451 ₪



RBE 9-60 SET

מלטשת סרט לליטוש צינורות
קוד גמל: 029198
קוד מטאבו: 602183510

אלקטרוני

הספק 900W

מהירות 8-14 מטר לשניה

קוטר צינור לליטוש מקסימלי 60 מ"מ

מידות סרט 30x533 מ"מ

שמירה על כוח רציף בעומס

ניתוק בעומס יתר, התנעה רכה

הגנת התחלה מחודשת

כולל אביזרים, במזודת מתכת

משקל 3.1 ק"ג

מחיר 3,826 ₪



חדש!

KNSE 9-150 SET

משחזת לנגישות גבוהה (150 מ"מ - 6" לתפרי ריתוך)
קוד גמל: 872411
קוד מטאבו: 602265500

אלקטרוני

הספק 950W

מהירות משתנה 900-3,800 סל"ד

שמירה על כוח רציף בעומס

ניתוק בעומס יתר, התנעה רכה

הגנת התחלה מחודשת

כולל אביזרים, במזודה

משקל 2.7 ק"ג

מחיר 4,205 ₪



GE 950 G PLUS

משחזת ציר לעבודות ליטוש והשחזה
קוד גמל: 029051
קוד מטאבו: 600618000

שילוב של סל"ד נמוך ומומנט גבוה אידיאלי לליטוש נירוסטה, טיטניום ואלומיניום

אלקטרוני

הספק 950W

מהירות 2,500-8,700 סל"ד

עצירות תגובת פתע

שמירה על כוח רציף בעומס

הגנת התחלה מחודשת

ניתוק בעומס יתר, צרה במיוחד

כולל ידית צד

משקל 1.7 ק"ג

מחיר 1,606 ₪



ציר גמיש למשחזת ציר למהירות 20,000-30,000



GE 710 PLUS

משחזת ציר לעבודות ליטוש והשחזה
קוד גמל: 023684
קוד מטאבו: 600616000

אלקטרוני

הספק 710W

מהירות 10,000-30,500 סל"ד

עצירות תגובת פתע

שמירה על כוח רציף בעומס

הגנת התחלה מחודשת

ניתוק בעומס יתר, צרה במיוחד

משקל 1.6 ק"ג

מחיר 1,082 ₪



מתקן אחיזה לקיבוע משחזת ציר



GE 710 COMPACT

משחזת ציר לעבודות ליטוש והשחזה
קוד גמל: 029976
קוד מטאבו: 600615000

אלקטרוני

הספק 710W

מהירות 13,000-34,000 סל"ד

עצירות תגובת פתע

שמירה על כוח רציף בעומס

הגנת התחלה מחודשת

ניתוק בעומס יתר, צרה במיוחד

משקל 1.4 ק"ג

מחיר 1,021 ₪



מלחציים לקיבוע מתקן אחיזה

אביזרים למשחזות ציר

קוד פריט	תאור קוד פריט	מחיר
034710	תפסנית 3 מ"מ	139 ₪
034727	תפסנית (3.18 מ"מ) 1/8	139 ₪
034697	תפסנית 6 מ"מ	115 ₪
034703	תפסנית 8 מ"מ	100 ₪
034734	תפסנית (6.35 מ"מ) 1/4	117 ₪
032716	ציר גמיש למשחזת ציר למהירות 20,000-30,000	2,860 ₪
033621	תפסנית לציר גמיש 3 מ"מ	206 ₪
033614	תפסנית לציר גמיש 6 מ"מ	155 ₪
032518	מתקן אחיזה לקיבוע משחזת ציר	342 ₪
032518	מלחציים לקיבוע מתקן אחיזה	301 ₪

G



SXE 3150 TURBOTEC

מלטשת אקצנטרית חשמלית לעבודות נגרות ופחחות, למשטחים גדולים
קוד גמל: 037544
קוד מטאבו: 600444000

אלקטרונית

הספק 310W

מהירות 4,000-12,000 ס"לד

קוטר 6" (150 מ"מ)

חיבור ניירות-סקוטש

משקל 1.6 ק"ג

מחיר 917 ₪



SXE 3125

מלטשת אקצנטרית חשמלית לעבודות נגרות ופחחות
קוד גמל: 059522
קוד מטאבו: 600443000

הספק 310W

מהירות 4,000-12,000 ס"לד

קוטר 5" (125 מ"מ)

חיבור דיסקיות נצמדות

משקל 1.5 ק"ג

מחיר 860 ₪



FSX 200 Intec

מלטשת אקצנטרית חשמלית לעבודות נגרות ופחחות
קוד גמל: 028795
קוד מטאבו: 609225500

הספק 240W

מהירות 11,000 ס"לד

קוטר 5" (125 מ"מ)

חיבור דיסקיות נצמדות

כולל מיקרו פילטר

במזוודת פלסטיק

משקל 1.3 ק"ג

מחיר 437 ₪



FSR 200 Intec

מלטשת רוטטת אורביטלית לעבודות ליטוש וגימור בעץ וגבס
קוד גמל: 028689
קוד מטאבו: 600066500

הספק 200W

נייר לטש 102x114 מ"מ

רטיטות לדקה 26,000

כולל מיקרו פילטר

במזוודת פלסטיק

משקל 1.3 ק"ג

מחיר 457 ₪



OFE 738

רוטר לעבודות נגרות
קוד גמל: 899180
קוד מטאבו: 600738000

הספק 710W

יסות אלקטי 13,000-34,000 ס"לד

תפסנית 8 מ"מ

בסיס אלומיניום

משקל 3 ק"ג

מחיר 2,495 ₪



LF 724 S

מסיר צבע ולכה
קוד גמל: 038350
קוד מטאבו: 600724000

הספק 710W

רוחב הקצעה 80 מ"מ

עומק הקצעה מרבי 0-3 מ"מ

במזוודת פלסטיק

משקל 2.4 ק"ג

מחיר 2,150 ₪



HO 26-82

מקצועה חשמלית
קוד גמל: 853069
קוד מטאבו: 602682000

הספק 620W

רוחב הקצעה 82 מ"מ

עומק הקצעה 0-2.6 מ"מ

מהירות 17,000 ס"לד

משקל 2.7 ק"ג

מחיר 1,708 ₪



קלה במיוחד!



SXE 150-5.0-BL

מלטשת אקצנטרית 6" 150 מ"מ קלה במיוחד - 1 ק"ג!
קוד גמל: 853083
קוד מטאבו: 61505000

אלקטרונית

הספק 350W

רטיטות 10,000 ס"לד

מהירות 4,000-10,000 ס"לד

משקל 1 ק"ג

מחיר 3,846 ₪



SxE 400

מלטשת אקצנטרית קומפקטית לעבודות גסות וגימור
קוד גמל: 853113
קוד מטאבו: 600405000

הספק 220W

אלקטרונית

מהירות 5,000-10,000 ס"לד

אפשרות להתחבר לכל השואבים

משקל 1.2 ק"ג

מחיר 1,179 ₪



MT 400 QUICK Set

משור מלטשת חשמלי רב שימושי
Multi-Toll
קוד מטאבו: 601406500

חשמלי אלקטרוני
הספק 400W
מהירות 1,100-18,500 ס"לד

תאורת לד כפולה
כולל אביזרים לחיתוך, גירוד וליטוש
מנגנון החלפת אביזרים מהירה
במזוודת פלסטיק
משקל 1.4 ק"ג
מחיר 1,508 ₪



MT 18 LTX COMPACT

משור מלטשת רב שימושי
קוד גמל: 038381
קוד מטאבו: 613021510

שתי סוללות 18V2AH
מהירות 7,000-18,000 ס"לד

פנס מובנה, שמירה על כוח ועומס
כולל אביזרים לחיתוך, גירוד וליטוש
החלפת אביזרים מהירה
מנגנון ESCP המשפר את חיי הסוללה
במזוודה, משקל 1.8 ק"ג
מחיר 2,496 ₪



BAE 75

מלטשת סרט מקצועית 3" (75 מ"מ) לליטוש שטחי עץ גדולים
קוד גמל: 059478
קוד מטאבו: 60037500

אלקטרונית
הספק 1,010W
מהירות סרט 240-450 מטר לדקה
מידות סרט 75x533 מ"מ
משקל 4.9 ק"ג
מחיר 2,075 ₪



SXE 450 TURBOTEC

מלטשת אקצנטרית 6" - 150 מ"מ
קוד גמל: 028672
קוד מטאבו: 600129000

הספק 350W
8,500 רטיטות לדקה
מהירות 11,000-4,200 ס"לד
משקל 2.4 ק"ג
מחיר 1,262 ₪



SRE 4351

מלטשת רוטטת לעבודות מאומצות במשטחים גדולים, עץ, קירות
קוד גמל: 029297
קוד מטאבו: 611351000

אלקטרונית
הספק 350W
גודל משטח 114x299 מ"מ
רטיטות לדקה 22,000
מהירות 8,400-22,000 ס"לד
משקל 2.7 ק"ג
מחיר 1,394 ₪



SR 2185

מלטשת רוטטת לעבודות קלות לליטוש בעץ וגבס
קוד גמל: 861453
קוד מטאבו: 600441500

הספק 210W
נייר לטש 184x92 מ"מ
רטיטות לדקה 22,300
במזוודת פלסטיק
משקל 1.5 ק"ג
מחיר 755 ₪



FMS 200 Intec

מלטשת רוטטת לעבודות ליטוש וגימור בפינות ומקומות צרים
קוד גמל: 029648
קוד מטאבו: 600065500

הספק 200W
נייר לטש 147x100 מ"מ
26,000 רטיטות לדקה
כולל מיקרו פילטר
חיבור ניירות - סקוטש
במזוודת פלסטיק
משקל 1.2 ק"ג
מחיר 526 ₪



SE 12-115

מלטשת לליטוש נירוסטה
קוד גמל: 037049
קוד מטאבו: 602115500

אלקטרונית, הספק 1,200W
מהירות 900-2,810 ס"לד
שמירה על כוח רציף בעומס
התנעה רכה וניתוק בעומס יתר
הגנת התחלה מחודשת
במזוודת מתכת, כולל סט אביזרים
משקל 3 ק"ג
מחיר 3,545 ₪



DSE 300 Intec

מלטשת אקצנטרית לעבודות נגרות ופחחות גב משולש
קוד גמל: 029624
קוד מטאבו: 600311500

הספק 300W
מהירות 14,000-22,000 ס"לד
אפשרות הרכבת להבים לקילוף
במזוודת פלסטיק
משקל 1.3 ק"ג
מחיר 968 ₪

גוף בלבד
קוד גמל: 029594
קוד מטאבו: 602115510, מחיר 2,493 ₪
במזוודת מתכת
מחיר 2,493 ₪



STEB 65 QUICK

משור אנכי תעשייתי
קוד גמל: 068357
קוד מטאבו: 601030000

אלקטרוני

הספק 450W

מהירות 600-3,000 פעימות לדקה

עומק חיתוך מירבי:

עץ 65 מ"מ

ברזל 6 מ"מ

הטיית זווית +45° / -45°

4 מצבי פנדל

ניתן להוסיף מתקן לשואב אבק

משקל 1.9 ק"ג

מחיר 559 ₪



STEB 140

משור אנכי תעשייתי
קוד גמל: 029891
קוד מטאבו: 60140200

אלקטרוני

הספק 750W

מהירות 1,000-3,100 פעימות לדקה

עומק חיתוך מירבי:

עץ 140 מ"מ

ברזל 10 מ"מ

הטיית זווית +45° / -45°

4 מצבי פנדל

ניתן להוסיף מתקן לשואב אבק

משקל 2.5 ק"ג

מחיר 1,364 ₪



STA 18 LTX

משור אנכי נטען
קוד גמל: 029327
קוד מטאבו: 602298610

אלקטרוני

מהירות 1,000-3,000 פעימות לדקה

2 סוללות ליתיום 18V 4AH

פנס מובנה, החלפת סוללות מהירה

אפשרות לחיתוך +45° / -45°

שמירה על כוח רציף בעומס

עומק חיתוך בעץ 140 מ"מ במתכת 35 מ"מ

ניתוק בעומס יתר, 4 מצבי פנדל

מנגנון ESCP המשפר את חיי הסוללה

במזוודה, משקל 2.9 ק"ג

מחיר 3,083 ₪



KS 55 FS עוצמתי

משור עגול (160 מ"מ) לחיתוך
עץ ולבנין
כולל דיסק חיתוך 18 שיניים

קוד גמל: 866144

קוד מטאבו: 600955000

הספק 1,200W

מהירות 5,600 ס"לד

קוטר דיסק 160x20 מ"מ

עומק חיתוך 55 מ"מ - 90°

עומק חיתוך 39 מ"מ - 45°

זווית הטיה 0-47°

כולל להב וידיה 18 שיניים

משקל 3.4 ק"ג

מחיר 1,038 ₪



KS 66

משור עגול (190 מ"מ) לחיתוך
עץ ולבנין
קוד גמל: 029709

קוד מטאבו: 600542000

הספק 1,400W

מהירות 4,200 ס"לד

מצמד בטיחותי

קוטר דיסק 190x30 מ"מ

עומק חיתוך 66 מ"מ - 90°

עומק חיתוך 47 מ"מ - 45°

זווית הטיה 0-45°

כולל להב וידיה 14 שיניים

משקל 5.5 ק"ג

מחיר 2,031 ₪



CS 23-355

משור שורף 14" (355 מ"מ)
לחיתוך פרופילי מתכת
קוד גמל: 029037

קוד מטאבו: 602335850

הספק 2,300W

מהירות 4,000 ס"לד

לחיתוך עד 125 מ"מ

צינור עגול

משקל 16.9 ק"ג

מחיר 1,083 ₪



KFM 9-3 RF

כרסם למתכת, נירוסטה ואלומיניום

קוד גמל: 994083

קוד מטאבו: 601751700

900W

עיבוד נקי ומהיר של קצוות, רדיוס ושיפוע

עיבוד עד 6 מ"מ רוחב ב-45°

עיבוד עד 4 מ"מ גובה ב-45°

במזוודת מתכת

משקל 2.5 ק"ג

מחיר 6,918 ₪



HE 23 - 650

מפזר חום אלקטרוני מקצועי
קוד גמל: 028856
קוד מטאבו: 602365500

2,300W תצוגת LCD

ויסות טמפרטורה 50/50-650 מעלות
זרימת אוויר 150-250/150-500 ליטר לדקה
אפשרות לקביעת 4 מצבי עבודה ביזרון

מאחז רך

במזוודה + 3 נחירים 9 מ"מ 50 מ"מ ומעוגלת

משקל 900 גרם

מחיר 1,036 ₪

ללא אביזרים HE 23 - 650
קוד גמל: 029433
קוד מטאבו: 602365000 מחיר 984 ₪



HE 20 - 600

מפזר חום אלקטרוני מקצועי
קוד גמל: 028849
קוד מטאבו: 602060500

2,000W

ויסות טמפרטורה 50/50-600 מעלות
זרימת אוויר 150/300/500 ליטר לדקה

מאחז רך

במזוודה + 2 נחירים 20 מ"מ/50 מ"מ

משקל 700 גרם

מחיר 797 ₪

ללא אביזרים HE 20 - 600
קוד גמל: 028832
קוד מטאבו: 602060000 מחיר 610 ₪



H 16 - 500

מפזר חום מקצועי
קוד גמל: 028825
קוד מטאבו: 601650500

1,600W

ויסות טמפרטורה 300/500 מעלות
זרימת אוויר 150/300/500 ליטר לדקה

מאחז רך

במזוודה + 2 נחירים 20 מ"מ/50 מ"מ

משקל 600 גרם

מחיר 589 ₪

ללא אביזרים H 16 - 500
קוד גמל: 028818
קוד מטאבו: 601650000 מחיר 436 ₪



WE 15-125 HD GED

מלטשת בטון 5" (125 מ"מ)

קוד מטאבו: 600465500

1,550W

9,600 סל"ד

מגן מתכוונן מאפשר ליטוש צמוד לקיר

כולל אבן יהלום קוטר 125 מ"מ

יציאה לשואב

שמירה על כוח רציף בעומס

ניתוק בעומס יתר, התנעה רכה

הגנת התחלה מחודשת, מצמד בטיחותי

במזוודה, משקל 2.7 ק"ג

מחיר 2,750 ₪



RF 14-115

מסיר טיח 5" (125 מ"מ)

קוד גמל: 896554

קוד מטאבו: 603823710

להסרה יעילה של טיח, שאריות

דבק וצבע מקירות, תקרות ורצפות

1,450W

אלקט', 800-2,800 סל"ד

כיוון עומק 3-6 מ"מ

קוטר עבודה 115 מ"מ

שמירה על כוח ועומס

ניתוק בעומס יתר, התנעה רכה

הגנת התחלה מחודשת

במזוודה, משקל 4.3 ק"ג

מחיר 4,909 ₪



MFE 30

מחרצת לבטון לחרוץ בטון, בלוק ואבן

קוד גמל: 037599

קוד מטאבו: 601119500

עומק חיתוך 30 מ"מ מקסימום

רוחב חיתוך 10 מ"מ מקסימום, 1,400W

מהירות סיבוב 8,200 סל"ד

יציאה לשואב אבק + מתאם

שמירה על כוח רציף בעומס

ניתוק בעומס יתר, התנעה רכה

הגנת התחלה מחודשת, מצמד בטיחותי

כולל זוג דיסקיות יהלום

במזוודה מתכת, משקל 4.3 ק"ג

מחיר 3,882 ₪

דיסק יהלום למחרצת 5"

קוד גמל: 031122

קוד מטאבו: 6243700 מחיר 49 ₪



פיה שטוחה למפזר חום רוחב 75 מ"מ

קוד גמל: 033287
קוד מטאבו: 630002000

מחיר 72 ₪



פיה שטוחה למפזר חום רוחב 50 מ"מ

קוד גמל: 033263
קוד מטאבו: 630001000

מחיר 66 ₪



פיה מדורגת למפזר חום רוחב 9 מ"מ

קוד גמל: 033294
קוד מטאבו: 630005000

מחיר 62 ₪



פיה מדורגת למפזר חום מעוגלת

קוד גמל: 033270
קוד מטאבו: 630004000

מחיר 64 ₪



RW 18 LTX 120

מערבל צבע נטען

קוד מטאבו: 601163850

18V

גוף בלבד

כניסה למוט ערבול M14

מהירות 0-750 סל"ד

משקל 4.2 ק"ג

מחיר 2,865 ₪



RWE 1020

מערבל צבע חשמלי

קוד גמל: 023790

קוד מטאבו: 614044000

1,020W

כניסה למוט ערבול M14

אלקט', 0-900 סל"ד

משקל 3.9 ק"ג

מחיר 1,560 ₪



ASR 25 L SC

שואב אבק תעשייתי רטוב/ יבש
חובט אלקטרו מגנטי
קוד גמל: 028726
קוד מטאבו: 602024000

הספק 1,400W

לחץ שאיבה 248 מילבר / 3.6psi

מיכל 25 ליטר

הפעלה חשמלית ע"י הכלי המחובר

ניקוי עצמי באופן אוטומטי

זרימת אוויר 61 ליטר/ לשניה

משקל 11 ק"ג

מחיר 2,880 ₪



ASA 32 L

שואב אבק תעשייתי רטוב/ יבש
קוד גמל: 030125
קוד מטאבו: 602013000

הספק 1,200W

לחץ שאיבה 200 מילבר / 2.9psi

מיכל 32 ליטר

הפעלה חשמלית ע"י הכלי המחובר

משקל 7 ק"ג

מחיר 1,588 ₪



AS 20 L

שואב אבק תעשייתי רטוב/ יבש
קוד גמל: 029006
קוד מטאבו: 602012000

הספק 1,200W

לחץ שאיבה 200 מילבר / 2.9psi

מיכל 20 ליטר

משקל 5 ק"ג

מחיר 944 ₪



סט פיות לאקדח דבק חם

קוד גמל: 033669
קוד מטאבו: 630885000

מחיר 58 ₪



KE3000

אקדח דבק חם
להדבקת כל סוגי החומר ולאטימה
קוד גמל: 029426
קוד מטאבו: 618121000

טמפרטורה 200°

מנגנון מניעת נזילת דבק

משקל 0.25 ק"ג

מחיר 175 ₪



KPA 10,8 600

אקדח מרק נטען

קוד גמל: 029440
קוד מטאבו: 602117000

סוללת ליתיום 2Ah/10.8V

מתאים לשרוולים ותרמילים בגודל

600ml / 20.2 Oz

לחץ דחיפה 4.413N

מהירות הוצאת חומר בין 2-10 מ"מ לשניה

משקל 2.5 ק"ג

מחיר 2,660 ₪



AV 18

מאוורר נטען 18V גוף בלבד
קוד מטאבו: 606176850

קוטר 355 מ"מ

מהירות מקסימלית 1,300 סל"ד

3 מהירויות: 1.8 / 2.8 / 3.8 מטר לשניה

שקט במהירות מקסימלית

עד 7 שעות עבודה עם סוללה
Ah LiHD 5.2

מחיר 948 ₪



ASR 35 L AUTO CLEAN

שואב אבק תעשייתי רטוב/ יבש
חובט אוטומטי
מיועד לאבק, בטון וסלעים

קוד גמל: 028719
קוד מטאבו: 602057000

הספק 1,400W, מיכל 35 ליטר

לחץ שאיבה 248 מילבר / 3.6psi

הפעלה חשמלית ע"י הכלי המחובר

אורך צינור 3.5 מטר

מערכת ניקוי עצמי אוטומטי

כאשר לחץ השאיבה יורד השואב מנקה את עצמו באופן אוטומטי תוך כדי עבודה ואין צורך להפסיקו לשם ניקוי

משקל 16 ק"ג

מחיר 4,221 ₪



ASA 30 L PC INOX

שואב אבק תעשייתי רטוב/ יבש
מיכל נירוסטה

קוד מטאבו: 602015000

הספק 1,200W

לחץ שאיבה 210 מילבר / 3psi

מיכל נירוסטה 30 ליטר

משקל 9.6 ק"ג

מחיר 2,368 ₪



SPA 1200

שואב אבק ונסורת לנגרות
קוד גמל: 029266
קוד מטאבו: 601205000

הספק 550W

2.0psi

מקסימום ואקום 1,600PA

שק 65 ליטר

משקל 22 ק"ג

מחיר 2,014 ₪



ASR 35 M ACP

שואב אבק תעשייתי רטוב/ יבש
חובט אוטומטי

מערכת הפעלה ייחודית

קוד מטאבו: 602058000

הספק 1,400W, מיכל 35 ליטר

לחץ שאיבה 248 מילבר / 3.6psi

הפעלה חשמלית ע"י הכלי המחובר

אורך צינור 4 מטר

מערכת ניקוי עצמי אוטומטי

כאשר לחץ השאיבה יורד השואב מנקה את עצמו באופן אוטומטי תוך כדי עבודה ואין צורך להפסיקו לשם ניקוי

משקל 16 ק"ג

מחיר 5,482 ₪





KS 216 M LASERCUT

משור גרונג "8 1/2" (מ"מ)
קוד גמל: 028924
קוד מטאבו: 619216000

הספק 1,350W

רוחב ניסור מירבי 45° - 80 מ"מ
רוחב ניסור מירבי 90° - 120 מ"מ

עומק ניסור מירבי 45° - 45 מ"מ
עומק ניסור מירבי 90° - 60 מ"מ

ניסור ישר 90°/90° 120x60 מ"מ
ניסור 45°/45° 80x45 מ"מ

כולל דיסק להבי מתקש בקוטר
216x30x600 מ"מ

משקל 9.4 ק"ג

מחיר 1,083 ₪



KS 254 PLUS

משור גרונג "10" (מ"מ)
קוד גמל: 028665
קוד מטאבו: 0102540100

הספק 1,800W

רוחב ניסור מירבי 45° - 100 מ"מ
רוחב ניסור מירבי 90° - 145 מ"מ

עומק ניסור מירבי 45° - 40 מ"מ
עומק ניסור מירבי 90° - 90 מ"מ

ניסור ישר 90°/90° 145x60 מ"מ
ניסור 45°/45° 100x30 מ"מ

כולל דיסק להבי מתקש בקוטר
254x30x48T מ"מ

משקל 18 ק"ג

מחיר 2,740 ₪



KS 305 M

משור גרונג "12" (מ"מ)
קוד גמל: 029167
קוד מטאבו: 619003000

הספק 2,000W

רוחב ניסור מירבי 45° - 140 מ"מ
רוחב ניסור מירבי 90° - 200 מ"מ

עומק ניסור מירבי 45° - 60 מ"מ
עומק ניסור מירבי 90° - 102 מ"מ

ניסור ישר 90°/90° 200x80 מ"מ
ניסור 45°/45° 130x45 מ"מ

כולל דיסק להבי מתקש בקוטר
305x30x56T מ"מ

משקל 17 ק"ג

מחיר 3,344 ₪



KGS 305 M

משור פנדל "12" (305 מ"מ)
קוד גמל: 028894
קוד מטאבו: 619305000

הטיית זווית (להב) שמאל ימין 45°x45°

הטיית שולחן שמאל ימין 47°x47°

2000W, סל"ד, 3,700

אורך חיתוך מירבי 45° - 205 מ"מ
אורך חיתוך מירבי 90° - 305 מ"מ

עומק חיתוך מירבי 45° - 67 מ"מ
עומק חיתוך מירבי 90° - 105 מ"מ

כולל דיסק להבי מתקש בקוטר
305x4x30x56T מ"מ

סמן לייזר + פנס

יציאה לשואב אבק

משקל 19.6 ק"ג

מחיר 3,561 ₪



KGT 305 M

משור גרונג "12 עם שולחן עליון
קוד גמל: 991358
קוד מטאבו: 619004000

3,700 סל"ד, 1600W

גובה ניסור 0-50 מ"מ

גודל שולחן 462x261 מ"מ

רוחב ניסור מירבי 45° - 100 מ"מ
רוחב ניסור מירבי 90° - 150 מ"מ

עומק ניסור מירבי 45° - 70 מ"מ
עומק ניסור מירבי 90° - 102 מ"מ

ניסור ישר 90°/90° 150x102 מ"מ
ניסור 45°/45° 115x45 מ"מ

כולל דיסק להבי מתקש בקוטר
305x4x30x56T מ"מ

משקל 22 ק"ג

מחיר 5,050 ₪



TS 254

משור שולחני "10 קל במיוחד
קוד גמל: 029358
קוד מטאבו: 600668000

4,200 סל"ד, 2000W

גובה עבודה 850/355 מ"מ

גובה ניסור 0-87 מ"מ

גובה ניסור מירבי 45° - 50 מ"מ
גובה ניסור מירבי 90° - 87 מ"מ

כולל דיסק להבי מתקש בקוטר
254x30x40T מ"מ

משקל 33.4 ק"ג

מחיר 5,331 ₪



KGS 254 M

משור פנדל "10" (מ"מ)
קוד גמל: 029716
קוד מטאבו: 602540000

הספק 1,800W

רוחב ניסור מירבי 45° - 205 מ"מ
רוחב ניסור מירבי 90° - 305 מ"מ

עומק ניסור מירבי 45° - 47 מ"מ
עומק ניסור מירבי 90° - 92 מ"מ

ניסור ישר 90°/90° 305x92 מ"מ
ניסור 45°/45° 205x47 מ"מ

משקל 16.3 ק"ג

מחיר 2,889 ₪



KGS 216 M

משור פנדל "8 1/2" (מ"מ)
קוד גמל: 028887
קוד מטאבו: 619260000

הספק 1,500W

רוחב ניסור מירבי 45° - 205 מ"מ
רוחב ניסור מירבי 90° - 305 מ"מ

עומק ניסור מירבי 45° - 36 מ"מ
עומק ניסור מירבי 90° - 65 מ"מ

ניסור ישר 90°/90° 305x65 מ"מ
ניסור 45°/45° 205x36 מ"מ

משקל 135 ק"ג

מחיר 2,042 ₪



KGS 315

משור פנדל "13" (מ"מ)
קוד גמל: 029129
קוד מטאבו: 0103150000

הספק 2,200W

רוחב ניסור מירבי 45° - 223 מ"מ
רוחב ניסור מירבי 90° - 320 מ"מ

עומק ניסור מירבי 45° - 76 מ"מ
עומק ניסור מירבי 90° - 120 מ"מ

ניסור ישר 90°/90° 320x120 מ"מ
ניסור 45°/45° 223x76 מ"מ

משקל 2.6 ק"ג

מחיר 6,117 ₪



TS 216 FLOOR

משור שולחן "8.5" (מ"מ)
קוד גמל: 029341
קוד מטאבו: 600676000

ללא סטנד

5,000 סל"ד, 1500W

כושר חיתוך מירבי 45° - 43 מ"מ
כושר חיתוך מירבי 90° - 63 מ"מ

מעצור בטיחותי אלקטרוני תוך 3 שניות

הגנת התחלה מחודשת, עיצוב קומפקטי

הגנת עומס יתר, התנעה רכה

כולל דיסק להבי מתקש בקוטר
216x30x30T מ"מ

משקל 23 ק"ג

מחיר 3,626 ₪



TS 216

משור שולחן "8.5" (מ"מ)
קוד גמל: 991365
קוד מטאבו: 612216000

כולל גלגלים וסטנד

5,000 סל"ד, 1500W

כושר חיתוך מירבי 45° - 43 מ"מ
כושר חיתוך מירבי 90° - 63 מ"מ

מעצור בטיחותי אלקטרוני תוך 3 שניות

הגנת התחלה מחודשת, עיצוב קומפקטי

הגנת עומס יתר, התנעה רכה

כולל דיסק להבי מתקש בקוטר
216x30x30T מ"מ

משקל 28.5 ק"ג

מחיר 4,586 ₪



KGSV 72 XACT SYM

משור פנדל "8.5" (מ"מ)
קוד גמל: 991365
קוד מטאבו: 612216000

לחיתוך מהיר ומדויק של כל זווית

2,200 - 6,300 סל"ד, 1800W

רוחב חיתוך מירבי 45° - 215 מ"מ
רוחב חיתוך מירבי 90° - 305 מ"מ

עומק חיתוך מירבי 45° - 42 מ"מ
עומק חיתוך מירבי 90° - 72 מ"מ

ניסור מירבי 90°/90° 305x72 מ"מ
ניסור מירבי 45°/45° 215x42 מ"מ

כולל דיסק להבי מתקש בקוטר
216x30x60T מ"מ

משקל 18.3 ק"ג

מחיר 6,779 ₪



חדש!



TKHS 315 C-2,0 WNB

משורי שולחן 315" לחיתוך פלטות, קורות עץ, פלסטיק ואלומיניום
קוד מטאבו: 0103152000

הספק 2000W

גודל שולחן 550x800 מ"מ

כושר חיתוך מירבי 90° - 85 מ"מ

כושר חיתוך מירבי 45° - 60 מ"מ

גודל שולחן 600x800 מ"מ

משקל 62 ק"ג

מחיר 3,422 ₪



UMS

שולחן למשורי

קוד מטאבו: 631317000

מתאים לכל סוגי המסורים

מתקפל

עומס מירבי 250 ק"ג

משקל 12 ק"ג

מחיר על פי דרישה



KSU 401

שולחן למשורים

קוד גמל-030286

קוד מטאבו: 910066110

מתאים לכל סוגי המסורים הקיימים

עומס מירבי 250 ק"ג

פתיחה עד 4 מטר

משקל 25 ק"ג

מחיר 1,417 ₪

חדש!



TKHS 315M-4,2 DNB

משורי שולחן תלת פאזי

קוד מטאבו: 0103153300

הספק 4,200W

נייד

גודל שולחן 800x600 מ"מ

כושר חיתוך גובה 0 - 85 מ"מ

כושר חיתוך מירבי ב-

90° / 45° - 53 / 85 - מ"מ

כולל דיסק חיתוך להב מתקש

315x30x24T מ"מ

משקל 77 ק"ג

מחיר 6,894 ₪



TKHS 315 C-3,1

משורי שולחן 315" לחיתוך פלטות, קורות עץ, פלסטיק ואלומיניום

קוד גמל: 037063

קוד מטאבו: 0103152150

הספק 3100W

גודל שולחן 550x800 מ"מ

כושר חיתוך מירבי 90° - 85 מ"מ

כושר חיתוך מירבי 45° - 60 מ"מ

משקל 62 ק"ג

מחיר 2,955 ₪



KS 18 LTX 216

משורי גרונג 8.5" (216 מ"מ*)

קוד גמל: 028931

קוד מטאבו: 619000850

18V

ללא סוללות ומטען

מהירות חיתוך 4,200 ס"לד

רוחב ניסור מירבי 45° - 80 מ"מ

רוחב ניסור מירבי 90° - 120 מ"מ

עומק ניסור מירבי 45° - 45 מ"מ

עומק ניסור מירבי 90° - 60 מ"מ

ניסור מירבי 90°/90° 120x60 מ"מ

ניסור מירבי 45°/45° 80x45 מ"מ

כיוון זווית שולחן שמאל ימין 47° - 47° מ"מ

כיוון זווית להב שמאל ימין 20° - 47° מ"מ

כולל דיסק להבי מתקש בקוטר

216x30x40T מ"מ

משקל 9.6 ק"ג

מחיר 2,006 ₪



KGS 18 LTX 216

משורי פנדל 8.5" (216 מ"מ)

קוד מטאבו: 619001850

18V

ללא סוללות ומטען

מהירות חיתוך 4,200 ס"לד

רוחב ניסור מירבי 45° - 205 מ"מ

רוחב ניסור מירבי 90° - 305 מ"מ

עומק ניסור מירבי 45° - 36 מ"מ

עומק ניסור מירבי 90° - 65 מ"מ

כיוון זווית שולחן שמאל ימין 47° - 47° מ"מ

כיוון זווית להב שמאל ימין 20° - 47° מ"מ

כולל דיסק להבי מתקש בקוטר

216x30x40T מ"מ

משקל 13.6 ק"ג

מחיר 2,779 ₪



DH 330

מקצועה שולחנית רוחב 330 מ"מ
 קוד גמל: 037612
 קוד מטאבו: 020003300
 הספק 1800W
 רוחב הקצעה 330 מ"מ
 גובה הקצעה 152 מ"מ
 עומק הקצעה 0-3 מ"מ
 מהירות סיבוב 9,800 סל"ד
 משקל 35 ק"ג
 מחיר 4,153 ₪



HC 260 C - 2,2 WNB

מקצועה עליון תחתון
 קוד גמל: 037629
 קוד מטאבו: 0114026000
 הספק 2200W חד פאזי
 גודל שולחן 1,040x260 מ"מ
 רוחב הקצעה 260 מ"מ
 גובה הקצעה 160 מ"מ
 עומק הקצעה 0-3 מ"מ
 זווית הקצעה -45° / 90°
 מהירות סיבוב 6,500 סל"ד
 2 להבים
 משקל 71 ק"ג
 מחיר 5,833 ₪



HC 260 C - 2,8 DNB

מקצועה עליון תחתון
 קוד מטאבו: 0114026100
 הספק 2800W תלת פאזי
 גודל שולחן 1,040x260 מ"מ
 רוחב הקצעה 260 מ"מ
 גובה הקצעה 160 מ"מ
 עומק הקצעה 0-3 מ"מ
 זווית הקצעה -45° / 90°
 מהירות סיבוב 6,500 סל"ד
 2 להבים
 משקל 71 ק"ג
 מחיר לפי דרישה



BAS 261

משור סרט
 קוד גמל: 896455
 קוד מטאבו: 619008000
 הספק 350W
 היקף מסורית 1,712 מ"מ
 גודל שולחן 340x335 מ"מ
 נטיית שולחן 0-45°
 גובה חיתוך 100 מ"מ
 רוחב חיתוך 245 מ"מ
 גובה כללי 840 מ"מ
 משקל 32.5 ק"ג
 מחיר 2,623 ₪



BAS 318

משור סרט
 קוד גמל: 886449
 קוד מטאבו: 619009180
 הספק 900W
 *ניתן לרכוש תלת פאזי
 היקף מסורית 2,240 מ"מ
 גודל שולחן 400x548 מ"מ
 נטיית שולחן -2-45°
 גובה חיתוך 165 מ"מ
 רוחב חיתוך 305 מ"מ
 גובה כללי 985 מ"מ
 ללא רגליים 510 מ"מ
 מהירות 370/800 סל"ד
 משקל 70.5 ק"ג
 מחיר 4,989 ₪



BAS 505 G WNB

משור סרט
 קוד גמל: 029662
 קוד מטאבו: 605052000
 הספק 1,500W
 היקף מסורית 3,380 מ"מ
 גודל שולחן 536x640 מ"מ
 נטיית שולחן 0-20°
 גובה חיתוך 280 מ"מ
 רוחב חיתוך 440 מ"מ
 גובה כללי 1,860 מ"מ
 מהירות 408/965 סל"ד
 משקל 140 ק"ג
 מחיר 13,005 ₪



RS 420

אביזר תומך
 קוד גמל: 037728
 קוד מטאבו: 0910053353
 גובה 640-1015 מ"מ
 רוחב 420 מ"מ
 עד 100 ק"ג תמיכה
 מחיר 478 ₪



RS 420 G

אביזר תומך
 קוד גמל: 035700
 קוד מטאבו: 0910053345
 גובה 640-1015 מ"מ
 רוחב 520 מ"מ
 עד 100 ק"ג תמיכה
 עם אפשרות שינוי זווית תמיכה
 מחיר 830 ₪



TA E 3030

אקדח סיכות אלקטרוני

קוד גמל: 029228

קוד מטאבו: 603030000

סיכות רוחב 4 מ"מ; אורך 18-30 מ"מ

מסמרים אורך 16-30 מ"מ

משקל 1.8 ק"ג

מחיר 1,589 ₪ **G**

סיכות ומסמרים לאקדח סיכות

קוד גמל	קוד מטאבו	אריזה	תאור קוד פריט	מחיר
033690	630901000	2,000	סיכות רחבות 4 מ"מ אורך 12 מ"מ	56 ₪
033706	630902000	2,000	סיכות רחבות 4 מ"מ אורך 15 מ"מ	58 ₪
033713	630903000	2,000	סיכות רחבות 4 מ"מ אורך 18 מ"מ	69 ₪
033720	630904000	2,000	סיכות רחבות 4 מ"מ אורך 23 מ"מ	77 ₪
033737	630906000	2,000	סיכות רחבות 4 מ"מ אורך 30 מ"מ	95 ₪
033584	630593000	1,000	מסמרים 19 מ"מ	50 ₪
033751	630907000	1,000	מסמרים 25 מ"מ	52 ₪
033799	630908000	1,000	מסמרים 30 מ"מ	56 ₪

G



AHS 18 - 55 V

גוזם גדר חיה נטען

קוד מטאבו: 600463000

2 סוללות 4.0Ah/18V

מטען ASC 30-36 V

אורך להב גוזם 530 מ"מ

להב מיוצר בטכנולוגיה מיוחדת - חיתוך נקי

2,700 פעימות בדקה

עובי גיזום עד 18 מ"מ

הגנת עומס יתר, מעצור אלקטרוני

משקל 3.9 ק"ג

מחיר 3,382 ₪ **G**



HS 65

גוזם גדר חיה

קוד גמל: 028870

קוד מטאבו: 620018000

450W

3,100 פעימות בדקה

אורך להב גוזם 650 מ"מ

להב מיוצר בטכנולוגיה מיוחדת - חיתוך נקי

להב חיתוך דו צדדי

מצמד בטיחותי

מנגנון בטיחות עד לעצירה

תוך 0.05 שניות

קוטר גיזום 28 מ"מ

משקל 3.8 ק"ג

מחיר 1,506 ₪ **G**



HS 55

גוזם גדר חיה

קוד גמל: 028863

קוד מטאבו: 620017000

450W

3,100 פעימות בדקה

אורך להב גוזם 550 מ"מ

להב חיתוך דו צדדי

מצמד בטיחותי

מנגנון בטיחות עד לעצירה

תוך 0.05 שניות

עובי גיזום 18 מ"מ

משקל 3.6 ק"ג

מחיר 1,177 ₪ **G**



DS 125

משחזת שולחן קוטר 5" (125 מ"מ)
קוד גמל: 029990
קוד מטאבו: 619125000

200W

גודל אופן 125x20x20 מ"מ

מנוע שקט ומאוזן במיוחד

מהירות 2,980 סל"ד

כולל מגן עיניים שקוף

משקל 7.5 ק"ג

מחיר 600 ₪



DS 150

משחזת שולחן קוטר 6" (150 מ"מ)
קוד גמל: 030002
קוד מטאבו: 619150000

350W

גודל אופן 150x20x20 מ"מ

מנוע שקט ומאוזן במיוחד

מהירות 2,980 סל"ד

כולל מגן עיניים שקוף

משקל 9.5 ק"ג

מחיר 700 ₪



DS 175

משחזת שולחן קוטר 7" (175 מ"מ)
קוד גמל: 030019
קוד מטאבו: 619175000

500W

גודל אופן 175x25x32 מ"מ

מנוע שקט ומאוזן במיוחד

מפסק בטיחות נוסף לעצירה

מהירות 2,980 סל"ד

כולל מגן עיניים שקוף

יציאה לשואב אבק

משקל 14.9 ק"ג

מחיר 1,083 ₪



BS 175

משחזת שולחן + מלטשת סרט
קוד גמל: 028740
קוד מטאבו: 601750000

500W

גודל אופן 175x25x32 מ"מ

גודל סרט ליטוש 50x1,020 מ"מ

מנוע שקט ומאוזן במיוחד

מפסק בטיחות נוסף לעצירה

מהירות 2,980 סל"ד

כולל מגן עיניים שקוף

יציאה לשואב אבק

משקל 14.9 ק"ג

מחיר 1,495 ₪



TNS 175

משחזת שולחן רטוב/ יבש
להשחזת סכינים
קוד גמל: 059287
קוד מטאבו: 611750000

500W

גודל אופן 175x25x32 מ"מ

גודל אופן רטוב 200x40x20 מ"מ

מנוע שקט ומאוזן במיוחד

מפסק בטיחות נוסף לעצירה

מהירות 2,980 סל"ד

מהירות אופן רטוב 132 סל"ד

כולל מגן עיניים שקוף

יציאה לשואב אבק

משקל 15.2 ק"ג

מחיר 1,517 ₪



סטנד למשחזות שולחן
קוד גמל: 030859
קוד מטאבו: 623867000

גובה 835 מ"מ

מחיר 825 ₪



DS 200

משחזת שולחן קוטר 8" (200 מ"מ)
קוד גמל: 030026
קוד מטאבו: 619200000

600W

גודל אופן 200x25x32 מ"מ

מנוע שקט ומאוזן במיוחד

מפסק בטיחות נוסף לעצירה

מהירות 2,980 סל"ד

כולל מגן עיניים שקוף

יציאה לשואב אבק

משקל 16.6 ק"ג

מחיר 1,250 ₪



DSD 200

משחזת שולחן קוטר 8" (200 מ"מ)
קוד גמל: 030033
קוד מטאבו: 619201000

תלת פאזי

750W

גודל אופן 200x25x32 מ"מ

מנוע שקט ומאוזן במיוחד

מפסק בטיחות נוסף לעצירה

מהירות 2,980 סל"ד

כולל מגן עיניים שקוף

יציאה לשואב אבק

משקל 17.2 ק"ג

מחיר 1,400 ₪



DSD 250

משחזת שולחן קוטר 10" (250 מ"מ)
קוד גמל: 029983
קוד מטאבו: 619250000

תלת פאזי

650W

גודל אופן 250x40x51 מ"מ

מנוע שקט ומאוזן במיוחד

מפסק בטיחות נוסף לעצירה

מהירות 1,490 סל"ד

כולל מגן עיניים שקוף

יציאה לשואב אבק

משקל 33.8 ק"ג

מחיר 1,833 ₪



מוצרי יהלום - Super Abrasives

חברת גמל שריד מספקת מגוון רחב של פתרונות איכותיים בתחום מוצרי השחזה מיהלום הכוללים יעוץ, אספקה ותמיכה בנושאי השחזה, ליטוש, דירוס וחיתוך עם מוצרי יהלום (Super Abrasives) הבאים:

• **אופנים להשחזת תעלות בכלי מתק"ש** בטכנולוגיה ייחודית ומובילה בשוק.

• **אופני השחזה וכלים מיוחדים מיהלום, CBN (בורזון) או PCD בכל צורה וגודל ולכל התעשיות** לשיש ואבן, תעופה, יצור כלים, זכוכית, השחזת משורים, תעשיית השבבים ועוד.

• **מוצרי דירוס, יישור, ויצירת פרופיל לאופני השחזה מכל הסוגים** Single Point, Multi Point, להבים, אופני דירוס, אופני דירוס צורתיים ו-Reverse Plated, מוצרי סטנדרט או מותאמים במיוחד לדרישות הלקוח (special made).

• **משחות יהלום** מגוון משחות לכל השימושים.

• **אופני חיתוך יהלום (משורים)** לבטון, שיש ועוד, למכונות ניידות וקבועות.

נספח

דיסקים לחיתוך | נירוסטה PRO

PRO - הקו הטכנולוגי המתקדם



מידות קדח x עובי x קוטר	איפיון	קוד גמל	סל"ד	יחידות באריזה	מחיר
אינץ'	מ"מ				
4 1/2 x 3/64 x 7/8	115 x 1.2 x 22.23	WA 46 SBF	511532	13,300	19.00
4 1/2 x 1/16 x 7/8	115 x 1.6 x 22.23	WA 36 SBF	310456	13,300	17.40
5 x 3/64 x 7/8	125 x 1.2 x 22.23	WA 46 SBF	511549	12,250	22.20
5 x 1/16 x 7/8	125 x 1.6 x 7/8	WA 36 SBF	310463	12,250	21.00
6 x 1/16 x 7/8	155 x 1.6 x 22.23	WA 46 SBF	503568	10,200	26.80
7 x 1/16 x 7/8	180 x 1.6 x 22.23	WA 46 SBF	767922	8,500	34.90

A

המחירים במחירון הם מחירים לצרכן, נקובים בש"ח, אינם כוללים מע"מ ונכונים ליום הדפסתו. במקרה של שינוי במחיר, המחיר הקובע הינו המחיר המופיע בתעודה המצורפת לסחורה. גמל-שריד שומרת לעצמה את הזכות לשנות מחירים מבלי להודיע על כך מראש. תמונות המוצרים והאיורים המופיעים במחירון זה הם לצורך המחשה בלבד. כל הזכויות שמורות לחברת גמל-שריד. אין להעתיק חוברת זו או חלקים ממנה ללא רשות מפורשת מגמל-שריד.

