



גמל שריד CGW

מוצרי איכות לחיתוך, השחזה וליטוש תוצרת הארץ

קטלוג מוצרים 2023/24





EXTREME

בחיתוך ובהשחזה

תוספת של כ- **+60%** באורך החיים



מוצרי סדרת EXTREME

חזקים יותר, מהירים יותר ועם אורך חיים גבוה הרבה יותר!

גמל שריד גאה להציג בפניכם את קו המוצרים שפותח במעבדות גמל שריד בישראל:

EXTREME - הקו הטכנולוגי המתקדם ביותר לשוק המקצועי, בעל הביצועים האופטימאליים למגוון אפליקציות ושימושים המאפשר עבודה מהירה יותר, יעילה יותר עם תפוקה רבה יותר!

« תוספת של כ- 60% באורך החיים » « חיתוכים מהירים יותר » שיפור משמעותי ביחסי עלות תועלת

לפרטים נוספים הכנסו לאתר האינטרנט שלנו או פנו אלינו:

דוא"ל | sherutl@gamalsarid.co.il | פקס | 04-6540899 | 04-6507325

טל. | 04-6507577 | www.gamalsarid.co.il | www.metabo.co.il | גמל שריד CGW

מוצרי איכות לחיתוך, השחזה וליטוש תוצרת הארץ



גמל-שריד CGW

מפעל גמל-שריד CGW נוסד בשנת 1952 ומאז ועד היום, במשך 70 שנות פעילות, שומר על מובילות שוק עם מוצרים באיכות, ביצועים מעולים ובטיחות ללא פשרות, חדשנות בלתי פוסקת המיוצרת במפעלים בישראל - תוצרת כחול לבן. לגמל-שריד CGW שלושה מפעלי ייצור עיקריים: מפעל לאופני השחזה, מפעל לייצור דיסקים לחיתוך והשחזה ומפעל לייצור מוצרי לטש. בנוסף, גמל-שריד CGW מייבא מוצרים משלימים לתחומי החיתוך, השחזה, ליטוש וכלי עבודה חשמליים מקצועיים ומהטובים ביותר בעולם, כל זאת על מנת להציע סל מוצרים רחב הנותן פתרונות ומענה למגוון הרחב של צרכי הלקוחות השונים. מוצרי גמל-שריד CGW משווקים ביותר מ-1,500 בתי מסחר, חנויות לאספקה טכנית, מגרשי ברזל, מגרשי חומרי בניין ועוד הפרושים ברחבי מדינת ישראל. רשת הפצה זאת מאפשרת לגמל-שריד CGW לתת מענה מהיר למגוון התעשיות רחב, כגון: תעשיות המתכות השונות, בניין וצבע, עץ ונגרות, חשמל, אינסטלציה, רכב, תעופה, ועוד. מעטפת השירות והייעוץ המקצועי והטכני שמעניק גמל-שריד CGW ללקוחותיו לפני, במהלך ולאחר הרכישה מאפשרת הכוונה מקצועית, מתן פתרון מותאם ויישום במהירות ובזמן אמת בכל תחומי התעשייה. אתר האינטרנט מקל על תהליך רכישת המוצרים וסרטוני ההדרכה על המוצרים מאפשרים לכל המשתמשים במוצרינו לקבל את התמיכה המקצועית הנדרשת במוצרי גמל-שריד CGW. הניסיון והידע העצום שנאגר במפעל מסייע לשפר ולפתח מוצרים תוך מחויבות לשמירה על איכות במתן פתרונות חיתוך, השחזה וליטוש ללקוחותינו ואנו גאים ביכולות הפיתוח והייצור של מוצרים

באיכות גבוהה, בביצועים העומדים בכל האתגרים הטכנולוגיים בהשחזת מתכות רגילות לצד המתכות המתוחכמות של ימינו. פעילות החברה מתקיימת בכל רחבי העולם, החל מחברות בנות ושותפויות עסקיות וכן ליצוא למדינות רבות. מוצרי השחזה של גמל-שריד CGW עם מלכד קרמי ומלכד אורגני (שרף), זמינים למכירה בעשרות מדינות בצפון ודרום אמריקה, אירופה, אפריקה, אסיה ואוסטרליה, במגוון אתרי מכירה - מחנויות כלי עבודה קטנות עד מרכזי ייצור גדולים. בצפון אמריקה, מפעילה חברת הבת שלנו בשיקגו מרכז שיווק, מכירות ייצור ואחסון. בנוסף, בבעלותה מפעל למוצרי לטש הממוקם בלוס אנג'לס. לאחר כ-70 שנות פעילות תוך מחויבות למצוינות, איכות ובטיחות כערכים החשובים ביותר - אין ספק שגמל-שריד CGW הינו הבחירה הראשונה והטבעית בתחום מוצרי החיתוך, השחזה והליטוש בשוק הישראלי ובשווקים השונים בכל רחבי העולם. קטלוג זה, בו מופיעים מוצרי החברה, מתעדכן מדי תקופה ומופץ ללקוחות כדי להשאירם מעודכנים בחידושים בתחום. **קטלוג דיגיטלי מעודכן קיים באתר האינטרנט גמל-שריד.** איכות הסביבה - גמל-שריד נושאת את תו איכות הסביבה של מכון התקנים, שאריות דיסקים לחיתוך השחזה וליטוש, מוגדרים באופי פינויים "כפסולת בניין", אותה ההגדרה גם לאבני השחזה הקרמיות למעט אלו אשר עברו עיבוד עם נזלי קרוה. חברות גמל-שריד CGW הינן חברות מהמובילות בעולם בתחום החיתוך, השחזה והליטוש המייצרות את מיטב המוצרים בארץ, תוצרת כחול לבן עם ניסיון של 70 שנה. גמל-שריד חרט על דגלו חדשנות, בטיחות, מקצועיות ואיכות בלתי מתפשרת.

קצת עלינו...



חדשנות ומובילות טכנולוגית



70 שנות ניסיון וידע



מיוצר בישראל כחול לבן

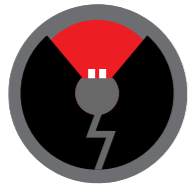

יבוא כלי עבודה חשמליים הטובים בעולם



איכות ובטיחות ללא פשרות



פריסה רחבה בארץ ובעולם

החברה במיקוד לשפר ללקוחות את חווית הקנייה והשימוש במוצרים תוך שימוש בניסיון והידע שנצברו במשך כל שנות הפעילות כדי להתאים את המוצרים לצרכים המשתנים של לקוחותינו, צוות גמל פועל לייצר ולשווק את המוצרים המתקדמים, החדשניים והאיכותיים ביותר בארץ ובעולם!

הערכים שלנו:

- מקצוענות וחדשנות טכנולוגית
- מצוינות
- יצירת סל קניות מגוון שעונה על כל צרכי הלקוח
- איכות ללא פשרות
- הגינות ואמינות עם הלקוח

החזון שלנו:

לספק ללקוחותינו את מוצרי חיתוך, השחזה וליטוש המתקדמים, הבטיחותיים והטובים בעולם תוצרת הארץ.



תוכן עניינים

11	דיסקים לחיתוך ולהשחזה
12-17	מדריך טכני והוראות בטיחות
19	דיסקים לחיתוך ברזל ופלדה - EXTREME
20-25	דיסקים לחיתוך והשחזה ברזל ופלדה
26	דיסקים לחיתוך נירוסטה - EXTREME
27-29	דיסקים לחיתוך והשחזה לנירוסטה
30	דיסק רב שימושי לחיתוך -ב-1
31	דיסקים לחיתוך, השחזה וליטוש -ב-1
32-33	דיסקים לחיתוך והשחזה אבן, שיש ובטון
34-35	חדש! דיסקים לחיתוך והשחזה לאלומיניום - EXTREME
36	דיסקים לחיתוך צינורות משולבים ברזל ובטון
37	דיסקים לחיתוך למשורי בנזין ניידים
38	דיסק יהלום לחיתוך אבן, שיש ובטון
39	מוצרי ליטוש וגימור
40-43	מדריך טכני
44-55	מוצרים לסנדג DIY
56-57	פלס דיסק מדריך טכני
58	פלס דיסק סבך רשת
58	פלס דיסק משולב בד + סבך רשת
60	פלס דיסק קרמי
61	פלס דיסק - EXTREME
62	פלס דיסק זירקוניה אלומינה (ZA)
63	חדש! פלס דיסק שמשון
64	פלס דיסק זירקוניה אלומינה - DLX
64	פלס דיסק טייגר
65	פלס דיסק סיליקון קרביד (C)
66	מינידיסק זירקוניה
68	חדש! דיסק רבד לנירוסטה
68	חדש! דיסק לבד להברקה
70-74	חגורות בד לטש בד ונייר
75	גליונות בד לטש גמיש אלומיניום אוקסיד חום (A)
76	גליונות נייר מים סיליקון קרביד (C)



77	גיליונות נייר גארנט תנין
78	גיליונות סבך לא ארוג
79	גלילי ספוג רך מצופה גרעין אלומיניום אוקסיד חום (A)
80-81	גליל סרט ליטוש מבד גמיש אלומיניום אוקסיד חום (A)
82	גליל בד שמיר גמיש 314D
83	גליל נייר לטש סיליקון קרביד (C) (שמשון)
84	גליל נייר לטש AC (תנין שחור)
85	גליל נייר לטש אלומיניום אוקסיד (MPR) (A)
86	גליל נייר לטש אלומיניום אוקסיד חום (A) (תנין חום)
87	גלילון חסכוני נייר לטש AC (תנין שחור)
87	גלילון חסכוני נייר לטש אלומיניום אוקסיד חום (A) (תנין חום)
88	גליל סבך לא ארוג אלומיניום אוקסיד חום (A) + סיליקון קרביד (C)
89	דיסק פיבר אלומיניום אוקסיד חום (A)
90-91	דיסק פיבר שחור (C)
92-93	דיסק פיבר זירקוניה אלומינה כחול (ZA)
93	דיסק פיבר קרמי
94	חדש! דיסקיות רשת צמידות "9"
95	חדש! דיסקיות רשת דו-צדדית "16"
96	דיסקיות בד לטש לרצפה, לפרקט, לשיש ולמרצפות
96	דיסק סבך למכונות פוליש
97	דיסק מוזאיקה סיליקון קרביד (C)
98-99	דפגל עם שגם
99	דפגל סבך עם שגם
100	חדש! גלגל לבד להברקה
100	פסטה לליטוש והברקה
101	חדש! גלגל לפף
102	סט דפציר (מופיים)
103-108	דפציר בד לטש (מופיים) אלומיניום אוקסיד חום (A)
109	דפציר מעורב סבך + בד (מופיים)
110	דפציר סבך (מופיים) אלומיניום אוקסיד חום (A)
111	שרוול לטש אלומיניום אוקסיד חום (A)
112	שרוול לטש זירקוניה אלומינה (ZA)
112	מחזיק שרוול לטש מחורץ
113-114	דיסקיות נייר לטש צמידות אלומיניום אוקסיד חום (A)

115	דיסקיות נייר לטש צמידות סיליקון קרביד (C)
116	גב דיסק (כרית) לדיסקיות צמידות
116	מתאם M14 לגב דיסק צמיד (לשימוש במשחזת זווית)
116	גב דיסק לדיסקיות פיבר ודיסקיות מוזאיקה
117	דיסק סבך רשת אלומיניום אוקסיד חום (A)
118-121	דיסק תפס בורגי בד לטש רולוק (נעילה מהירה)
122	דיסקיות רולוק קיוביטרון
123	דיסק תפס בורגי סבך/סבך גס (נעילה מהירה)
124	ספוג לטש דו-צדדי סיליקון קרביד (C)
124	ספוג לטש 4 צדדים סיליקון קרביד (C)
125-126	מברשת פלדה מקצועית KIPOD

127 **פצירות מתק"ש מסתובבות**

128-129	פצירות מתק"ש מסתובבות לעיבוד מגוון מתכות-מדריך טכני
129	סט פצירות 40 יח'
129	סט פצירות 10 יח'
130	פצירה גלילית
131	פצירה גלילית חותך מצח
132	פצירה קונית קצה חד
133	פצירה גלילית קצה כדורי
134	פצירה קונית קצה כדורי
135	פצירה אוואלית
136	פצירה אוואלית קצה חד
137	פצירה כדורית
138	פצירת ברוש
138	פצירת להבה
139	פצירה קונית
139	פצירת טבעת
140	פצירת קונוס הפוך 10 מעלות (הסימן של לזיוס)
141	פצירות מתק"ש מסתובבות לעיבוד אלומיניום
141	פצירה גלילית
141	פצירה גלילית חותך מצח
141	פצירה גלילית קצה כדורי
142	פצירה קונית קצה כדורי
142	פצירה כדורית

142	פצירת ברוש
143 אופני השחזה קרמיים	
144	כמויות מינימום לייצור אופני השחזה קרמיים לא סטנדרטיים
145-158	מדריך טכני לבחירת אופנים
159-163	אופני השחזה לברזל ופלדה אלומיניום אוקסיד חום (A) דגם 1
164-169	אופני השחזה לוידיה, נחושת, פליז, אלומיניום, זכוכית וסגסוגות סיליקון קרביד ירוק (GC) דגם 1
170	אופני השחזה לפלב"ם ופלדה אלומיניום אוקסיד נוקשה עם מלכד בקליט דגם 1
171-181	אופני השחזה לפלדות כלים ופלדות HSS אלומיניום אוקסיד לבן (WA) דגם 1
182-184	אופני השחזה לפלדות כלים ופלדות HSS אלומיניום אוקסיד לבן (WA) דגם 5
185	אופני השחזה לפלדות כלים ופלדות HSS אלומיניום אוקסיד לבן (WA) דגם 7
186-187	אופני השחזה לפלדות כלים ופלדות HSS אלומיניום אוקסיד לבן (WA) דגם 6
188-189	אופני השחזה לפלדות כלים ופלדות HSS אלומיניום אוקסיד לבן (WA) דגם 11
190-191	אופני השחזה לפלדות כלים ופלדות HSS אלומיניום אוקסיד לבן (WA) דגם 12
192-193	אופני השחזה גרעין אלומיניום אוקסיד ורוד (PA) דגם 1
194-195	אופני סטטור ורוטור
195	אופן עם 12 אומים M12 להשחזת משטחי בטון
196	אבני ציר
197	סט אבני ציר לשימוש כללי לברזל ופלדה
198-199	אבני ציר לשימוש כללי לברזל ופלדה קבוצה A קוטר ציר 6 מ"מ
200-202	אבני ציר לשימוש כללי לברזל ופלדה קבוצה B קוטר ציר 3 מ"מ
203	אבני ציר לשימוש כללי לברזל ופלדה קבוצה W קוטר ציר 3 מ"מ
204-205	אבני ציר לשימוש כללי לברזל ופלדה קבוצה W קוטר ציר 6 מ"מ
206	אבני ציר לשימוש כללי להשחזת נירוסטה קבוצה A קוטר ציר 6 מ"מ
207-208	אבני ציר להשחזת נירוסטה קבוצה W קוטר ציר 6 מ"מ
209	אבני ציר להשחזת יציקה אפורה קוטר ציר 6 מ"מ
210	אבן יד כפולה
210	אבן חרמש עגול
162	אצבעות ליטוש/אבני שמן INDIA משולש
163	מלבן דו-שכבתי INDIA
211	אבני בלוק
212	אבני ניקוי לאופני יהלום
212	קונוסים עם תבריג
213-214	דרסרים ידניים
214	גלגליות

215	אבני קסני
216-217	סגמנטים
218 RYOBI כלי עבודה חשמליים	
219	מכונת שטיפה ואביזרים
219	מפוח
221 METABO כלי עבודה חשמליים	
222	בטיחות בעבודה
223-228	משחזות זווית
229	משחזות ציר ואביזרים
230-231	משחזות שולחן
233	משורים עגולים
234	משורי שולחן
234	משור שורף
235-236	משורי פנדל וגרונג
237	סטנדים למשורי גרונג/פנדל
238	משורי חרב
238	טרימר
238	מולטיטול
239	משורים אנכיים
239	משור סרט
240	מקצועים
240	מסיר צבע
241-243	מברגות/מקדחות
244	מברזה
244-245	מפתחות רטיטה
246-247	מקדחות רוטטות
248	מקדחות מגנטיות
249	מלטשות אקצנטריות / אביזרים
250	מלטשות סרט
251	מלטשות שטחים
252	מלטשות שונות
254-255	פטישוניים
256-257	פטישי קידוח וחציבה



דיסקים לחיתוך ולהשחזה

258	מחרצות קיר
259	שואבי אבק
260	אקדח דבק
260	מפזרי חום
261	מאוורר נטען
261	מפוח
262-263	אביזרים
264-265	להבים למסור עגול
266 - 267	כלים נטענים - מידע טכני
268	כלים נטענים - משחזות
270	כלים נטענים - משורים עגולים
270	כלים נטענים - משורי חרב
271	כלים נטענים - משור אנכי
272-273	כלים נטענים - מברגות/מקדחות
274	כלים נטענים - מברגות
274-275	כלים נטענים - מפתחות רטיטה
276	כלים נטענים - פטישון
276	כלים נטענים - פטיש קידוח וחציבה
277	כלים נטענים - שונות
278-279	כלים נטענים - סוללות ומטענים
280	רכב הדגמות

מפרט התווית החדשה

ייעוד פעולתו בנוגע לחומר המעובד
אופי השימוש בדיסק זה (משחזת בזווית 90° - חיתוך, משחזת בזווית 35° - השחזה וליטוש)

מיוצר בישראל
תווי בטיחות ותקנים ישראלי ובינלאומי הנדרשים לפריט כחוק
תאריך תוקף: שנה/רבעון

קוטרו הדיסק
קו מוצר
מימדי הדיסק
איפיון
פרופיל הדיסק
מהירות מירבית מותרת

סמלילי בטיחות
קוד גמל
ברקוד EAN

CGW גמל שריד
דיסק דק לחיתוך | ברזל - נירוסטה
9"
EXTREME
230x2x22.23mm
9x5/64x7/8"
A 46 TBF
80 m/s
מחיר מומלץ נטו
סל"ד 6.850
7 296166 856794
www.gamalsarid.co.il

קווי מוצרים

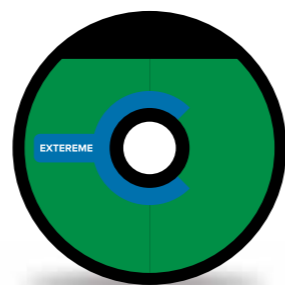

EXTREME - הקו החדשני

הקו הטכנולוגי החדשני והמתקדם ביותר לשוק המקצועי, בעל ביצועים מעולים למגוון אפליקציות ושימושים. הקו בעל אורך החיים הגבוה ביותר והסרת החומרים הטובה ביותר. מאפשר עבודה יעילה ומהירה לאורך זמן.



PRO - הקו המקצועי

קו המוצרים האידיאלי לשוק המקצועי עם ביצועים מעולים, אורך חיים ארוך והסרת חומר יעילה.



DLX ECONOMY - הקו הקלאסי

קו המוצרים עם עלות תועלת מיטבית לשימושים כלליים ומגוון יישומים רחב בעל תוצאות אופטימליות.

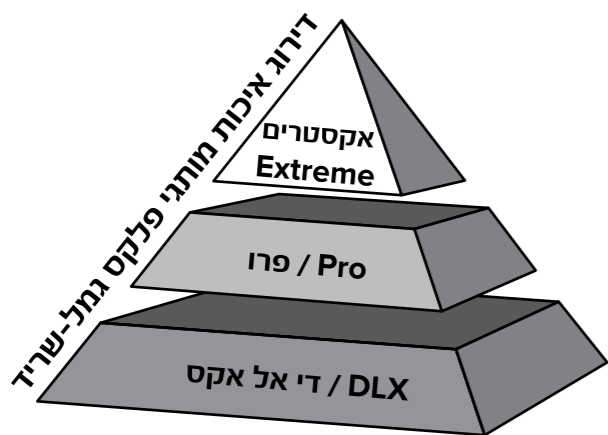

מפתח צבעים - לפי יעוד

נירוסטה	אבן, שיש ובטון	אלומיניום
משולבים	פלדות קשות	ברזל

מידות

230 x 2 x 22.23mm

9 x 5/64 x 7/8"

קוטר עובי קדח

איפיון

A	24	R	BF
סוג גרעין	גודל גרעין	דרגת קושי בינוני	סוג מלכד בקליט
A	לעיבוד מתכות ברזליות ופלדה	M	B
C	לעיבוד אבן, בטון, שיש ויציקה אפורה	קשה	בקליט מחוזק
WA	לעיבוד נירוסטה	N	BF
ZA	לעיבוד פלדות מסגסוגת/קשות	O	
AC	לעיבוד משולב של בטון וברזל	P	
		Q	
		קשה מאוד	
		R	
		S	
		T	
		U	

סימון פג תוקף

סימון פג תוקף (3 שנים) למוצר מוטבע על הפחית במרכז הדיסק

2 / 2027

שנה (2027) רבעון (מס 2)

הוראות לבטיחות בעבודה לביטחונך, נהג לפי הכללים הבאים:

עשה !

- 1 טפל בדיסק חיתוך/השחזה בצורה המתאימה לחומר שביר.
- 2 ודא תאריך תפוגה עדכני - מצוין על גבי טבעת המתכת שעל הדיסק וכן על מדבקת המוצר של המארז.
- 3 בדוק כל דיסק בטרם רתימתו למכונה, ודא שלמותו, ודא שאין סימני סדקים ו/או שברים בהיקפו ובשטחי הפנים משני צדדיו, שימוש בדיסק עם סימנים אלו - אסור ומסוכן.
- 4 כל טיפול במשחזת יעשה כאשר כבל החשמל אינו מחובר למקור המתח.
- 5 חובה לקרוא בעיון, בטרם השימוש, את הנחיות הבטיחות המצורפות לכל מארז ו/או המצוינים על גבי הסמלילים (לוגו) שעל תווית המוצר, יש לציית להם בעת העבודה.
- 6 העדף דיסק חיתוך 9 אינץ' (230 מ"מ) מדגם T-42 עם טבעת הבטיחות (איור מס' 1).
- 7 השתמש בדיסק בהתאם ליעודו (כמצוין ע"ג הדיסק עצמו) דיסק חיתוך בעובי 3.2 מ"מ ומטה הינו לחיתוך בלבד (אלא אם צוין אחרת על הדיסק) אין להשתמש לפעולת השחזה בדיסק המיועד לחיתוך, גם אם מדובר לפרק זמן קצר ביותר.
- 8 התמגן כראוי: מסכה תקנית למיגון פנים - (משקפי מגן אינן מספיקות); כפפות מעור עבה, ארוכות, המגינות על וידי הידיים; הרכב מגיני אוזניים; השתמש בנשמית להגנה מפני אבק; נעל נעלי עבודה; הקפד שהשרוולים או שולי בגדיך מאובטחים לבל יתפסו בעת הפעולה במכשיר. עבוד במקום מאוורר במידת האפשר.
- 9 שים לב, אין לעבוד ללא מגן הדיסק (המכסה לפחות 180 מעלות משטח הדיסק) עליו להיות מכוון כראוי לחציצה בין המפעיל לדיסק עצמו, אין להשתמש במשחזת ללא ידית האחיזה המיועדת לייצוב המכשיר בעת פעולת העיבוד.
- 10 הפעל את הדיסק הרחק מאנשים וכשאינו מכוון אליך, להרצה ראשונית, למשך 10 שניות לפחות בטרם השימוש בו.
- 11 אחוז את המכשיר בגופו ובידית האחיזה היטב ובעמידת "מוצא".

דיסקת הבטיחות • איור מס' 1 !



משחזת יד מיטלטלת להשחזה זוויתית בעלת מגן 180° • איור מס' 2 !

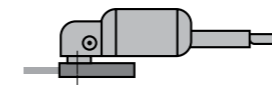

מכונה ניחת לחיתוך מגודל 10" • עד 24" (250 מ"מ-610 מ"מ) • איור מס' 3 !

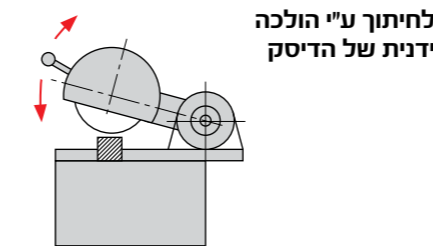

משור שורף ("חד פאזי") • 14" (350 מ"מ) • איור מס' 4 !



- 12 במכונה ניחת פעולת החיתוך תבוצע תמיד ע"י הולכת הדיסק. במשור שורף "חד פאזי" ודא תמיד שהמשור מוצב על משטח ישר ויציב, רתום את הדיסק בעזרת 2 אוגני דפינה מקרטון (המסופקים עם המארז, דרוש מהמוכר/מחסנאי).
- 13 העדף להשתמש במשחזת עם אפיוני בטיחות כגון מצמד בטיחות, משבת חשמל להפעלה מחודשת, הפעלה רכה, עצירה מהירה, מייצבי רעידות וידית אחיזה ארגונומית.
- 14 בסיום העבודה פרק את הדיסק מהמכשיר וזאת מחשש לאפשרות פגיעה בשלמותו ועמידותו.

אל תעשה !

- 1 אל תשתמש בדיסק לפני שנבדק. בעת חשש לשלמותו, המנע משימוש בו.
- 2 אל תלחץ בכוח דיסק על ציר שאינו מתאים לקדח הדיסק. אל תרכיב דיסק בעל קדח גדול על ציר קטן (ודא התאמה בהחלקה כך שלא יפגע האיזון).
- 3 אל תעבור את המהירות המקסימלית אשר צויינה על הדיסק.
- 4 אל תשחז עם דיסק המיועד לחיתוך.
- 5 אל תלחץ את הדיסק בעת פעולת ההשחזה ו/או החיתוך אל החומר המעובד עד לעצירת הדיסק.
- 6 אל תפעיל דיסק מול אדם ואל תעמוד בעצמך מול דיסק בעת הפעלתו הראשונית.
- 7 אל תעבוד על חומרים שהדיסק אינו נועד עבורם.
- 8 אל תוריד מהמכונה את המגן ואו ידית האחיזה.
- 9 אל תשחז גופים על צידו של הדיסק.
- 10 אל תבצע עבודת חיתוך על ידי הולכת העובד על משטח חופשי המאפשר תנועה בשני צירים.
- 11 אל תשחז או תחתוך באיזור עם חומרים ו/או נוזלים דליקים בסביבת עבודתך.

המהירות המקסימלית המותרת איור מס' 5 !

אין לעבור את המהירות המקסימלית המצויינת על הדיסק

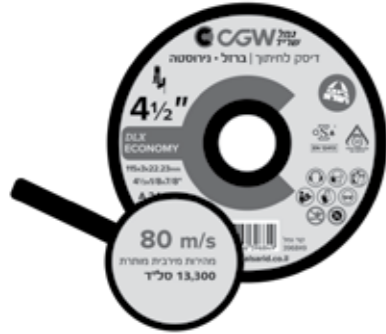

השחזה על צידו של הדיסק איור מס' 6 !

אין להשחז על צידו של הדיסק

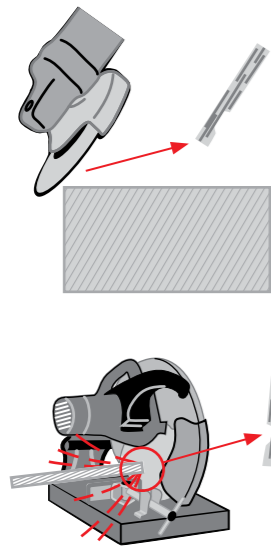

הוראות לבטיחות בעבודה המלצות להנחה/ריתום יציב וכיוון כניסה אל העוֹבֵד

1 זווית גישה נכונה ובטיחותית לעוֹבֵד

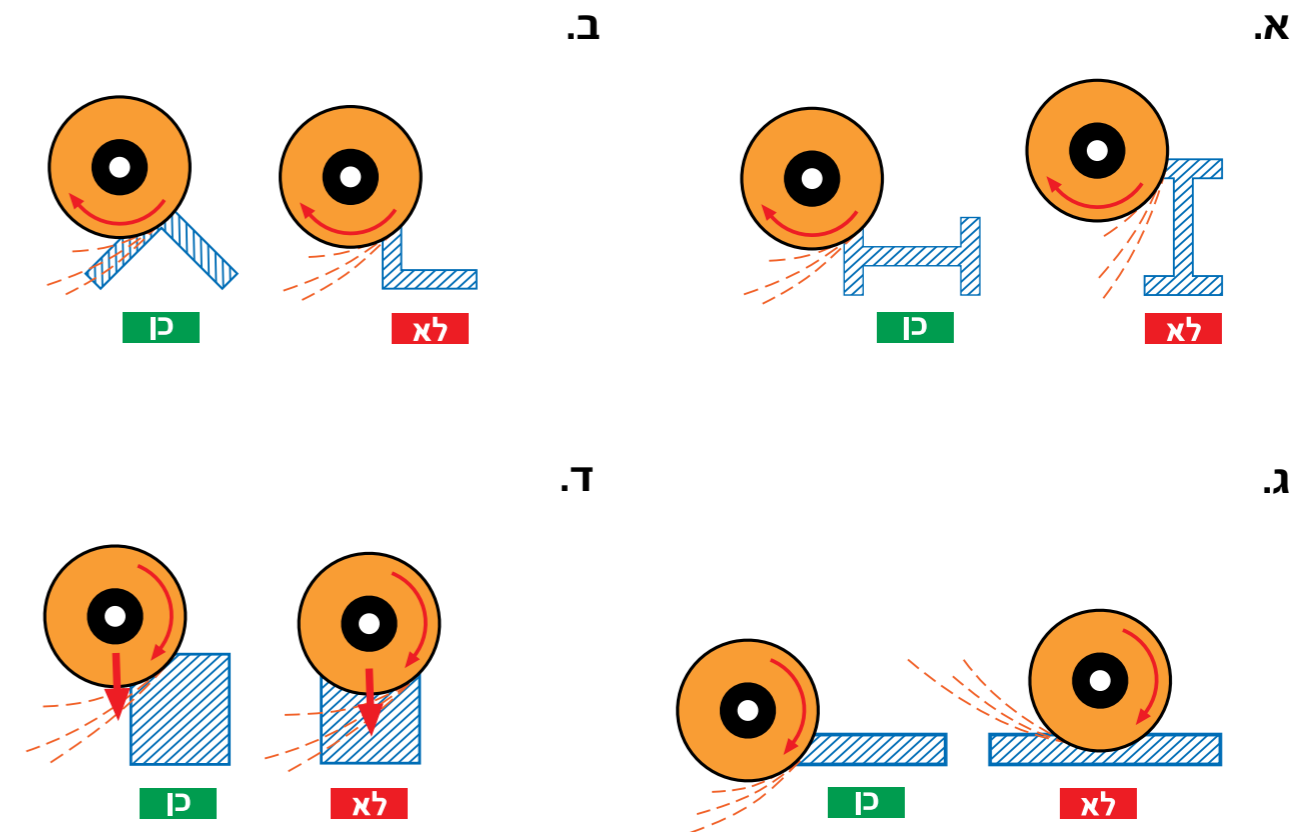

2 תמיכה נכונה בזמן חיתוך עוֹבֵד - מונעת קריסת החומר ונעילה על הדיסק

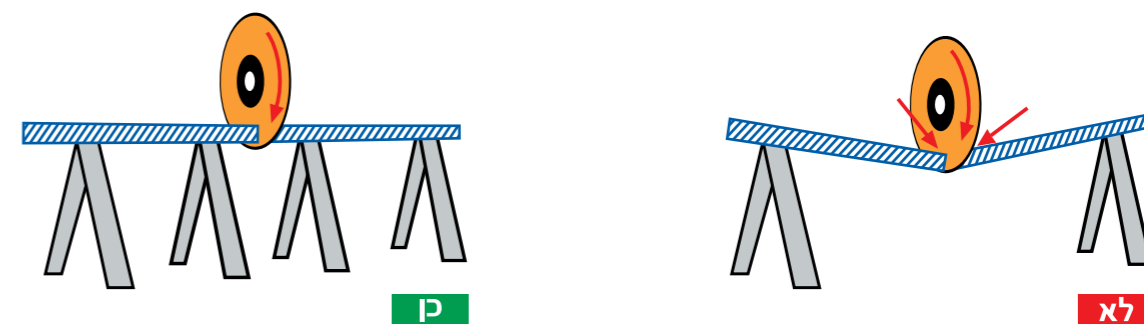

3 אחיזה נכונה

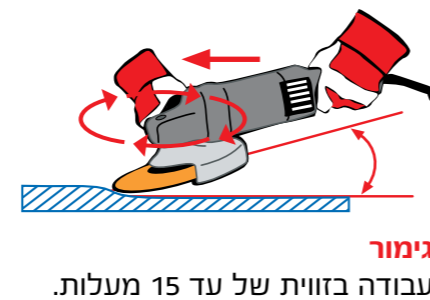

שאריות דיסקים לחיתוך השחזה וליטוש, מוגדרים באופי פינניים "כפסולת בניין" אותה ההגדרה גם לאבני ההשחזה הקרמיות למעט אלו אשר עברו עיבוד עם נוזלי קרוה.



דיסקים לחיתוך | ברזל ופלדה

EXTREME - הקו הטכנולוגי המוביל בעל הביצועים הטובים ביותר: אורך חיים וקצב הסרת חומר גבוהים במיוחד. מאפשר עבודה מהירה ויעילה לאורך זמן.



הסידרה החדשנית והאיכותית ביותר



41 דגם
80 m/s
משחזת זווית

מידות קדח x עובי x קוטר	איפיון	קוד גמל	סליד	יחידות באריזה
אינץ' מ"מ				
4 1/2 x 3/64 x 7/8	115x1x22.23	863044	13,300	100
4 1/2 x 1/16 x 7/8	115x1.6x22.23	862894		
5 x 3/64 x 7/8	125x1x22.23	862856	12,250	
5 x 1/16 x 7/8	125x1.6x22.23	862740	10,200	
6 x 1/16 x 7/8	155x1.6x22.23	862719	8,500	
7 x 1/16 x 7/8	180x1.6x22.23	861354	6,650	
9 x 5/64 x 7/8	230x2x22.23	856794	50	50

סרוק לצפייה בסרטון EXTREME



דיסק סבך גס
C.S.D. - CAMEL STRIP DISC
מק"ט 868032
שימוש עיקרי:
הסרה וניקוי חלודה, גרדים, שריטות, צבע, ניקוי "שטח שריפה" לאחר חיתוך, ועבודות כלליות.

סרוק לצפייה בסרטון דיסק סבך גס



דיסקים לחיתוך | ברזל ופלדה

PRO - הקו הטכנולוגי המתקדם

לקטלוג מוצרים

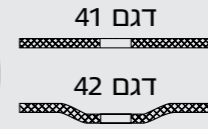

דיסקת בטיחות
טריפל - 3 רשתות בטחון

80 m/s

משחזת זווית

מידות קדח x עובי x קוטר	איפיון	קוד גמל	סל"ד	יחידות באריזה
מ"מ	אינץ'			
4x1/8x5/8	100x3x16	A 24 RBF	083923	15,300
4 1/2x3/64x7/8	115x1x22.23	A 46 SBF	511525	13,300
4 1/2x1/16x7/8	115x1.6x22.23	A 36 TBF	089000	
4 1/2x1/8x7/8	115x3x22.23	A 24 RBF	084340	13,300
5x3/64x7/8	125x1x22.23	A 46 SBF	511518	12,250
5x1/16x7/8	125x1.6x22.23	A 36 TBF	089116	
5x1/8x7/8	125x3x22.23	A 24 RBF	084753	10,200
6x1/16x7/8	155x1.6x22.23	A 46 SBF	503551	10,200
6x1/8x7/8	150x3x22.23	A 24 RBF	084944	
7x1/16x7/8	180x1.6x22.23	A 46 SBF	728190	8,500
7x1/8x7/8	180x3x22.23	A 24 RBF	085149	50
9x5/64x7/8	230x2x22.23	A 46 SBF	728206	6,650
9x1/8x7/8	230x3x22.23	A 24 RBF	085729	6,650
9x1/8x7/8	230x3x22.23	A 24 RBF	085781	6,650



דיסקים להשחזה | ברזל ופלדה

PRO - הקו הטכנולוגי המתקדם

לקטלוג מוצרים



משחזת זווית

80 m/s

מידות קדח x עובי x קוטר	איפיון	קוד גמל	סל"ד	יחידות באריזה
מ"מ	אינץ'			
4x1/4x5/8	100x6.5x16	084135	15,300	50
4 1/2x1/4x7/8	115x6.5x22.23	084593	13,300	
5x1/4x7/8	125x6.5x22.23	084913	12,250	25
6x1/4x7/8	150x6.5x22.23	084968	10,200	
7x3/16x7/8	180x5x22.23	085262	8,500	20
7x1/4x7/8	180x6.5x22.23	085361		
7x5/16x7/8	180x8x22.23	085576	6,650	25
7x3/8x7/8	180x10x22.23	085590		
9x1/4x7/8	230x6.5x22.23	086078	6,650	25



WE 19-180 QUICK RT

משחזת זווית 7" (180 מ"מ)

קוד גמל: 863181

קוד מטאבו: 601088000

הספק 1,900W

מהירות 8,200 סל"ד

מומנט מירבי 5Nm

עומק חיתוך 60 מ"מ (כמו משחזת 9")

משקל 2.7 ק"ג בלבד

סרוק לצפייה בסרטון





דיסקים לחיתוך | ברזל ופלדה, תלת-פאזי

PRO - הקו הטכנולוגי המתקדם



לקטלוג מוצרים



41 דגם

80 m/s

למכונת חיתוך ניידת

טריפל - 3 רשתות בטחון

מידות קדח x עובי x קוטר	איפיון	קוד גמל	סל"ד	יחידות באריזה
אינץ' מ"מ				
12x1/8x1	300x3.5x25.4	A24RBF	353767	5,100
14x1/8x1	355x3.7x25.4		320349	4,400



CS 23-355
משור שורף 14" (355 מ"מ)
קוד גמל: 800896
הספק 2,300W
מהירות סל"ד 4,000
מומנט מירבי 18Nm
כולל דיסק 14"



דיסקים לחיתוך | ברזל ופלדה, חד-פאזי

PRO - הקו הטכנולוגי המתקדם



לקטלוג מוצרים



41 דגם

80 m/s

למשור חד-פאזי

SR - רשת פנימית
DR - שתי רשתות חיצוניות

מידות קדח x עובי x קוטר	איפיון	SR/DR	קוד גמל	סל"ד	יחידות באריזה
אינץ' מ"מ					
14x1/8x1	355x3.2x25.4	A 30 NBF	SR	090914	4,400
14x7/64x1	355x2.8x25.4	A 36 TBF	DR	856411	25
16x1/8x1	400x3.2x25.4	A 30 NBF	SR	247646	3,850



דיסקים לחיתוך | ברזל ופלדה

ECONOMY - הקו המוביל והנמכר ביותר



לקטלוג מוצרים



41 דגם

80 m/s

למשור חד-פאזי

SR - רשת פנימית
DR - שתי רשתות חיצוניות

מידות קדח x עובי x קוטר	איפיון	SR/DR	קוד גמל	סל"ד	יחידות באריזה
אינץ' מ"מ					
14x1/8x1	355x3x25.4	A 24 SBF	SR	396979	4,400



דיסקים לחיתוך | ברזל ופלדה

ECONOMY - הקו המוביל והנמכר ביותר



לקטלוג מוצרים

80 m/s

משחזת זווית

41 דגם

42 דגם

מידות קדח x עובי x קוטר	איפיון	קוד גמל	סל"ד	יחידות בארזיה
מ"מ				
אינץ'				
4 1/2 x 1/16 x 7/8	A 24 SBF	389476	13,300	100
4 1/2 x 1/8 x 7/8		396849		
5 x 1/16 x 7/8		532810	12,250	50
5 x 1/8 x 7/8		396894	12,250	
7 x 1/8 x 7/8		396917	8,500	
9 x 1/8 x 7/8		396870	6,650	

דיסקים להשחזה | ברזל ופלדה

ECONOMY - הקו המוביל והנמכר ביותר

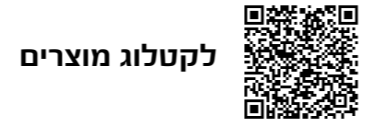

לקטלוג מוצרים

80 m/s

משחזת זווית

27 דגם

מידות קדח x עובי x קוטר	איפיון	קוד גמל	סל"ד	יחידות בארזיה
מ"מ				
אינץ'				
4 1/2 x 1/4 x 7/8	A 24 SBF	396887	13,300	50
5 x 1/4 x 7/8		396900	12,250	
7 x 1/4 x 7/8		396924	8,500	25
9 x 1/4 x 7/8		396931	6,650	

פלפ דיסק להשחזה וליטוש ברזל ונירוסטה



WB 18 LT BL 11-125 QUICK

- משחזת זווית נטענת 5"
- קוד גמל: 807536
- קוד מטאבו: 613054660
- סוללות 18V 2x5.5LiHD
- מטען ACS 145
- ללא פחמים
- מהירות 10,000 סל"ד
- במזוודה, כולל מטען ושתי סוללות

3 אחריות
X^{XL} שלוש שנים אחריות על סוללות ומטענים ללא הגבלת כמות טעינות

2 אחריות
X^L שנתיים אחריות על נטענים וכלים נבחרים



דיסקים לחיתוך | נירוסטה

EXTREME - הקו הטכנולוגי החדשני



EXTREME

הסידרה החדשנית והאיכותית ביותר

סרוק לצפייה
בסרטון EXTREME



לקטלוג
מוצרים



דגם 41

80 m/s

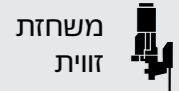

מידות קדח x עובי x קוטר	איפיון	קוד גמל	סל"ד	יחידות באריזה
אינץ' מ"מ	⊙ ▲			
4 1/2 x 1/32 x 7/8		WA 46 TBF	801152	13,300
4 1/2 x 3/64 x 7/8			862481	
4 1/2 x 1/16 x 7/8			862443	
4 1/2 x 1/16 x 7/8			862443	
4 1/2 x 1/16 x 7/8		WA 46 SBF	862443	100
5 x 3/64 x 7/8			862399	
5 x 1/16 x 7/8			862306	
6 x 1/16 x 7/8			862283	10,200
6 x 1/16 x 7/8			862283	
7 x 1/16 x 7/8			861293	
7 x 1/8 x 7/8			852734	50
9 x 5/64 x 7/8			6,650	

חדש!

WEV 17-125 QUICK INOX

משחזת זווית למתכת 5" (125 מ"מ)

קוד גמל: 822621

קוד מטאבו: 600517000

הספק 1,700W

ויסות מהירויות 2,000-7,600 סל"ד

מומנט מירבי 5Nm



מנוע מרתון ייחודי
של מטאבו המאריך
חיי הכלי

לקטלוג מוצרים



גמל-שריד יצרן כחול לבן

דיסקים לחיתוך | נירוסטה

PRO - הקו הטכנולוגי המתקדם



PRO

לקטלוג מוצרים



דגם 41

80 m/s

דיסקת בטיחות

משחזת
זווית

טריפל - 3 רשתות בטחון

מידות קדח x עובי x קוטר	איפיון	קוד גמל	סל"ד	יחידות באריזה
אינץ' מ"מ	⊙ ▲			
4 1/2 x 3/64 x 7/8		WA 46 SBF	511532	13,300
4 1/2 x 1/16 x 7/8		WA 36 SBF	310456	
4 1/2 x 1/8 x 7/8		WA 24 SBF	086214	
5 x 3/64 x 7/8		WA 46 SBF	511549	
5 x 1/16 x 7/8		WA 36 SBF	310463	12,250
5 x 1/8 x 7/8		WA 24 SBF	404841	
6 x 1/16 x 7/8		WA 46 SBF	503568	
7 x 1/16 x 7/8		WA 46 SBF	767922	8,500
7 x 1/8 x 7/8		WA 24 SBF	086313	
9 x 5/64 x 7/8		WA 46 SBF	728213	
9 x 1/8 x 7/8		WA 24 SBF	086405	50
			6,650	

פלפ דיסק משולב (בד+סבך רשת) לליטוש וגימור

שימוש עיקרי: נירוסטה • פליז • נחושת

לקטלוג מוצרים



דיסקים לחיתוך | נירוסטה

למשור תלת-פאזי

לקטלוג מוצרים



דגם 41
טריפל - 3 רשתות בטחון

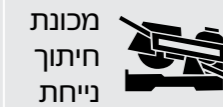

80 m/s

מידות קדח x עובי x קוטר	איפיון	קוד גמל	סל"ד	יחידות באריזה
אינץ' מ"מ				
12x5/32x1	WA 24 SBF	091539	5,100	25
14x1/8x1		091546	4,400	

דיסקים לחיתוך | נירוסטה

למשור חד-פאזי

לקטלוג מוצרים



מידות קדח x עובי x קוטר	איפיון	SR/DR	קוד גמל	סל"ד	יחידות באריזה
אינץ' מ"מ					
14x1/8x1	WA 30 NBF	SR	258963	4,400	25
16x1/8x1			557837	3,850	



CS 23-355

משור שורף 14" (355 מ"מ)
קוד גמל: 800896

הספק 2,300W
מהירות 4,000 ס"ל
מומנט מירבי 18Nm
כולל דיסק 14"



גמל-שריד יצרן כחול לבן

דיסקים להשחזה | נירוסטה

PRO - הקו הטכנולוגי המתקדם

לקטלוג מוצרים



דגם 27
טריפל - 3 רשתות בטחון



80 m/s

מידות קדח x עובי x קוטר	איפיון	קוד גמל	סל"ד	יחידות באריזה
אינץ' מ"מ				
4 1/2 x 1/4 x 7/8	WA 24 SBF	086269	13,300	50
5 x 1/4 x 7/8		404858	12,250	
6 x 1/4 x 7/8		684540	10,200	
7 x 1/4 x 7/8		086351	8,500	
9 x 1/4 x 7/8		086429	6,650	



SE 17-200 RT SET

סט רול לנישול מלטשת שטחים
קוד גמל: 851218
קוד מטאבו: 602259500
הספק 1,700W
אלקטרונית
מהירות 800-3,000 סל"ד
הברגה M14
מומנט 17Nm
קוטר כלי מלטש 100-200 מ"מ
בארגז מתכת, כולל אביזרים

לקטלוג מוצרים



דיסק רב שימושי לחיתוך 1-ב5-
ברזל, נירוסטה, אלומיניום, אבן, פלסטיק
דיסק משולב לחמישה סוגי עובדים



לקטלוג מוצרים



דגם 41

80 m/s



מידות קדח x עובי x קוטר	איפיון	קוד גמל	סל"ד	יחידות בארזה
אינץ'	מ"מ			
4 1/2 x 1 1/8 x 7/8	115 x 1.6 x 22.23	A-C 36 RBF	838455	13,300



דיסקים לחיתוך, השחזה וליטוש
ברזל, נירוסטה ופלדות קשות
PRO - הקו הטכנולוגי המתקדם, 1-ב3-



לקטלוג מוצרים



דגם 27/42

80 m/s

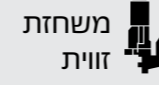

מידות קדח x עובי x קוטר	איפיון	סל"ד	יחידות בארזה
אינץ'	מ"מ		
4 1/2 x 3/32 x 7/8	115 x 2.5 x 22.23	820054	13,300
5 x 3/32 x 7/8	125 x 2.5 x 22.23	820085	12,250
7 x 3/32 x 7/8	180 x 2.5 x 22.23	825615	8,500

- מיועד לחיתוך מהיר, השחזה קלה וליטוש משטח עבודה עם דיסק אחד
- חסכוני ביותר: חוסך החלפת דיסקים ומגדיל תפוקה; מאפשר החזקת מלאי דיסקים קטן יותר
- בטיחות גבוהה ביותר: שלוש שכבות של רשת המעניקות חוזק מירבי, בטיחות וגמישות גבוהה
- אידיאלי למגוון שימושים רחב של ברזל, נירוסטה ופלדות קשות
- מומלץ בעיקר לחיתוך פרופילי מתכת, צינורות דקים ולהסרת גרדי ריתוך
- חופשי ממהמים: ברזל, גופרית, או כלור $\geq 0.1\%$ להשגת טיב שטח איכותי ללא חלודה בעיבוד נירוסטה



סרוק לצפייה בסרטון



מק"ט: 825615
מק"ט: 820085
מק"ט: 820054



דיסקים לחיתוך | אבן, שיש ובטון

PRO - הקו הטכנולוגי המתקדם

לקטלוג מוצרים



41 דגם
42 דגם

דיסקת בטיחות
טריפל - 3 רשתות בטחון

80 m/s
משחזת
זווית

מידות קדח x עובי x קוטר	איפיון	קוד גמל	סל"ד	יחידות בארזיה
מ"מ	אינץ'			
4 1/2 x 1 1/8 x 7/8	115x1.6x22.23	C 36 PBF	343348	100
4 1/2 x 1/8 x 7/8	115x3x22.23	C 24 RBF	086641	13,300
7x1/8x7/8	180x3x22.23		086856	8,500
9x1/8x7/8	230x3x22.23		087068	50
9x1/8x7/8	230x3x22.23		087044	6,650

דיסקים להשחזה | אבן, שיש ובטון

PRO - הקו הטכנולוגי המתקדם

לקטלוג מוצרים



27 דגם

משחזת
זווית

80 m/s
טריפל - 3 רשתות בטחון

מידות קדח x עובי x קוטר	איפיון	קוד גמל	סל"ד	יחידות בארזיה
מ"מ	אינץ'			
4 1/2 x 1/4 x 7/8	115x6.5x22.23	C 24 RBF	086696	50
5x1/4x7/8	125x6.5x22.23		616282	12,250
7x1/4x7/8	180x6.5x22.23		086924	8,500

דיסקים לחיתוך | אבן, שיש ובטון

ECONOMY - הקו המוביל והנמכר ביותר



מידות קדח x עובי x קוטר	איפיון	קוד גמל	סל"ד	יחידות בארזיה
מ"מ	אינץ'			
4 1/2 x 1/8 x 7/8	115x3x22.23	C 24 SBF	396856	100
9x1/8x7/8	230x3x22.23		396863	50

KIPOD®

מברשת פלדה לאבן וברזל
מברשת כוס 3" ו-5"

לקטלוג מוצרים



דיסקים לחיתוך | אבן, בטון ושיש



מידות קדח x עובי x קוטר	איפיון	קוד גמל	סל"ד	יחידות בארזיה
מ"מ	אינץ'			
12x1/8x1	300x3.5x25.4	C 24 RBF	092178	25
14x5/32x1	355x4x25.4		092338	4,400



דיסקים לחיתוך | מתכות אל-ברזליות רכות

אלומיניום, נחושת, ברונזה

EXTREME - הקו הטכנולוגי החדשני

לקטלוג מוצרים



41 גמ
42 גמ

80 m/s

משחזת זווית

מידות	איפיון	קוד גמל	סל"ד	יחידות באריזה	
קדח x עובי x קוטר	מ"מ	אינץ'			
4 1/2 x 1/16 x 7/8	115x1.6x22.23	A 36 NBF	532742	13,300	
4 1/2 x 1/8 x 7/8	115x3x22.23	A 30 NBF	484133		100
5 x 1/8 x 7/8	125x3x22.23		477708	12,250	
7 x 1/8 x 7/8	180x3x22.23		484164	8,500	50
9 x 1/8 x 7/8	230x3x22.23		477722	6,650	

סרוק לצפייה בסרטון EXTREME



פלפ דיסק קרמי

שימוש עיקרי:
Cer - גרעין קרמי לברזל ונירוסטה, פלדות קשות ויציקות ברזל

לקטלוג מוצרים



דיסקים להשחזה | מתכות אל-ברזליות רכות

אלומיניום, נחושת, ברונזה

EXTREME - הקו הטכנולוגי החדשני

לקטלוג מוצרים



27 גמ

80 m/s

משחזת זווית

טריפל - 3 רשתות בטחון

מידות	איפיון	קוד גמל	סל"ד	יחידות באריזה
קדח x עובי x קוטר	מ"מ	אינץ'		
4 1/2 x 1/4 x 7/8	115x6.5x22.23	A 30 NBF	472352	50
5 x 1/4 x 7/8	125x6.5x22.23		484157	
7 x 1/4 x 7/8	180x6.5x22.23		472369	8,500

סרוק לצפייה בסרטון



כפפות ריתוך מחוזקות, עם תפר כפול ורצועת עור בהקיף למניעת פתיחת התפר בזמן עבודה.
קוד גמל 827121



דיסקים לחיתוך | צינורות משולבים ברזל ובטון

EXTREME - הקו הטכנולוגי החדשני

לקטלוג מוצרים



41 דגם	80 m/s
42 דגם	
משחזת זווית	

מידות קדח x עובי x קוטר	איפיון	קוד גמל	סל"ד	יחידות בארזיה
אינץ'	מ"מ			
6x1/8x7/8	150x3x22.23	848751	10,200	50
6x1/16x7/8	155x1.6x22.23	848768	10,200	100
9x1/8x7/8	230x3x22.23	860371	6,650	50

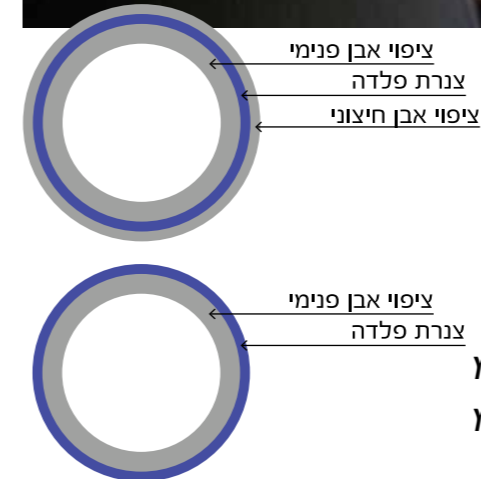

נתונים טכניים:

- מוצר ייחודי החותך ברזל ובטון - חותך צנרת ברזל עם ציפוי בטון פנימי וחיצוני
- חיתוך מהיר, מדוייק ונקי
- חוסך זמן עבודה וזמן סטאפ
- יכולת חיתוך מירבית ב-9" - עובי דופן של 25 מ"מ
- יכולת חיתוך מירבית ב-6" - עובי דופן של 20 מ"מ



דיסקים לחיתוך | למשורי בנזין ניידים 100 m/s

PRO - הקו הטכנולוגי המתקדם

לקטלוג מוצרים



41 דגם	100 m/s
משור בנזין	
טריפל - 3 רשתות בטון	

דיסקים לחיתוך | צנרת ברזל ובטון משולב COMBO PRO

מידות קדח x עובי x קוטר	איפיון	קוד גמל	סל"ד	יחידות בארזיה
אינץ'	מ"מ			
12x11/64x20mm	300x4x20	345922	6,400	25
14x5/32x20mm	355x4.6x20	614264	5,500	



דיסקים לחיתוך | פסי רכבת

מידות קדח x עובי x קוטר	איפיון	קוד גמל	סל"ד	יחידות בארזיה
אינץ'	מ"מ			
14X5/32X1	355x4x25.4	616312	5,500	25

דיסקים לחיתוך | ברזל ופלדה

מידות קדח x עובי x קוטר	איפיון	קוד גמל	סל"ד	יחידות בארזיה
אינץ'	מ"מ			
14X11/64X1	355x4.6x25.4	091140	5,500	25

דיסקים לחיתוך | אבן, בטון ושיש

מידות קדח x עובי x קוטר	איפיון	קוד גמל	סל"ד	יחידות בארזיה
אינץ'	מ"מ			
14x5/32x1	355x4.4x25.4	092383	5,500	25



דיסק יהלום לחיתוך | אבן, שיש ובטון (המשך)

סל"ד	קוד גמל	שימוש לחיתוך	סוג דיסק	מידות
				מ"מ קדח x עובי x קוטר אינץ' קוטר
6,650	841172	אבן, שיש, בטון, רעפים	טורבו - ירוק	230x1.6x22.23
	832101	קרמיקה, פורצלן, שיש	פרח - טורבו - ירוק	230x1.6-8x22.23
	351268	קרמיקה, פורצלן	רציף	230x2.6/5.5x22.23
	293827	בטון, בלוק, רעף, חרס	סגמנט	230x2x22.23
	804245	בלוק, בטון	סנפיר טורבו	230x2.7x22.23

חדש!



דיסק יהלום לחיתוך | אבן, שיש ובטון

PRO - הקו הטכנולוגי המתקדם



דגמים חדשים באיכות גבוהה

סרוק לצפייה בסרטון



80 m/s

משחזת זווית

<p>דיסק יהלום סנפיר טורבו מומלץ לחיתוך יבש ורטוב של בלוק, בטון</p> 	<p>דיסק יהלום משור פרח מומלץ לחיתוך קרמיקה, פורצלן, שיש</p> 	<p>דיסק יהלום משור טורבו מומלץ לחיתוך יבש ורטוב של אבן, שיש, בטון, רעפים</p> 
<p>דיסק יהלום משור סגמנט מומלץ לחיתוך בטון, בלוק, רעף, חרס</p> 	<p>דיסק יהלום משור רציף מומלץ במיוחד לחיתוך קרמיקה, פורצלן</p> 	<p>לקטלוג מוצרים</p> 

סל"ד	קוד גמל	שימוש לחיתוך	סוג דיסק	מידות
				מ"מ קדח x עובי x קוטר אינץ' קוטר
13,300	797226	בלוק, בטון	סנפיר טורבו	115x1.4x22.23
	841189	אבן, שיש, בטון, רעפים	טורבו - ירוק	115x1.4-8x22.23
	838097	קרמיקה, פורצלן, שיש	פרח - טורבו - ירוק	115x1.4-10x22.23
	841264	אבן, שיש, בטון, רעפים	טורבו - זהב	115x1.4-8x22.23
	819959	קרמיקה, פורצלן	רציף	115x2.2/5.5x22.23
	293780	בטון, בלוק, רעף, חרס	סגמנט	115x2x22.23
12,250	032938	אבן, שיש, בטון, רעפים	יהלום מקצועי לענף הבנייה METABO	125x1.4x22.23
8,500	820092	אבן, שיש, בטון, רעפים	טורבו - ירוק	180x1.6x22.23
	820108	קרמיקה, פורצלן, שיש	פרח - טורבו - ירוק	180x1.6x22.23

חדש!







מוצרי ליטוש וגימור

סוגי גרעין עקריים במוצרי ליטוש גמישים

A אלומיניום אוקסיד צבע חום

סוג גרעין הנפוץ ביותר בשוק. מכיל כ-95% Al_2O_3 וכ-3% תחמוצת טיטניום, המקנה לו נוקשות גבוהה ביותר. מתאים לכל סוגי הפלדות ומתכות אל ברזליות, לכל סוגי העץ ולעבודות ליטוש ידניות.

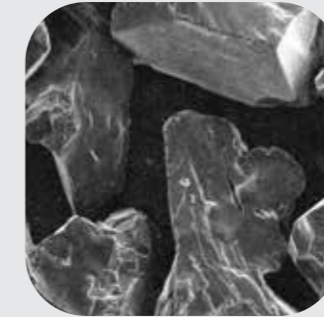

צילום מיקרוסקופי של גרעין



צילום גרעין במצבו הטבעי

WA אלומיניום אוקסיד צבע לבן

מכיל 99% Al_2O_3 . בעל קושי גבוה (Mohs scale +9) ופריכות גבוהה יחסית. גרעין חד זה מתאים במיוחד לליטוש של פלבים, פלדות כלים וסוגי עץ שונים.



ZA זירקוניה אלומינה

תערובת של ZrO_2 ו- Al_2O_3 המקנה לסוג גרעין זה חוזק מכני גבוה ביותר. מתאים לליטוש גס של פלדות, פלבים, עץ קשה, מתכות אל ברזליות, פלדות רגילות ופלדות קשות.



AS אלומיניום אוקסיד קרמי, הנקרא גם קוביטרון או: SG

גרעין ייחודי וחדשני. כל גרעין בודד מורכב מגרעינים קטנים מאוד, קשים וחדים. בזמן פעולת ההשחזה, הגרעין אינו מתעגל אלא מתחדש באופן קבוע, כך שבחזית גוף הליטוש נמצאים תמיד גרעינים חדים. יתרונו הבולט של גרעין זה הינו באפשרות של עבודה בקידמה גדולה ומהירה. מתאים לכל סוגי המתכות, בעל הספק עבודה גבוה במיוחד.

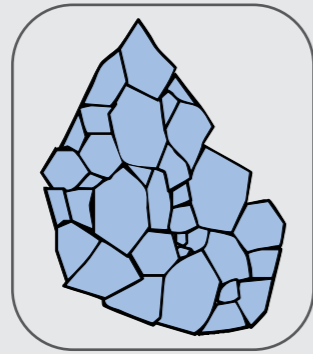

C סיליקון קרביד בצבע שחור (סיליציום)

קשה יותר מאלומיניום אוקסיד (9.5 MOHS SCALE), אבל בעל עמידות שבר נמוכה. משום כך מתאים במיוחד לליטוש חומרים בעלי חוזק משיכה נמוך כגון: ברזל יציקה, אלומיניום, ברונזה וכו'. כמו כן מתאים לליטוש של חומרים לא מתכתיים כמו זכוכית, קרמיקה, שיש, אבן ובטון.





מבנה שכבת הגרעין במוצרי לטש

1. הדבקת גרעין על בסיס נייר / בד

השיטה הפשוטה ביותר להדביק גרעין היא: למרוח דבק על הבסיס, לשפוך גרעין בכמות גדולה ולהפוך את הבד. הגרעין שאינו נדבק לבסיס נופל. שיטה זו נותנת 100% גרעין על הבסיס. לרוב הגרעין מודבק במצב שכיבה שלא מאפשר עבודת ליטוש טובה.

- שיטת הדבקה זו מוצאים כיום בעיקר במוצרים נחותים וזולים מארצות מתפתחות במזרח הרחוק.



2. מבנה סגור רגיל (CLC) Close coat

מבנה הגרעין הפופולרי ביותר, אשר בו הגרעין נמשך לגב על ידי אלקטרוסטט אשר גורם לגרעין להגיע אל גב הבסיס במצב זקוף תוך כיסוי 100% מהבסיס.

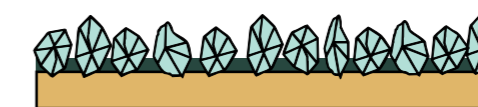
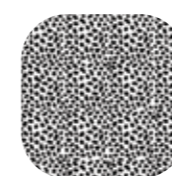

3. מבנה פתוח (OPC) Open coat

טכנולוגיה מתקדמת מאפשרת לכסות את הבסיס ב-30% עד 60% גרעין בעמידה. מצב זה יוצר מרחב בין הגרעינים המאפשר שחרור של החומר המושחז. מתאים במיוחד לאלומיניום ועץ רך. כמו כן יכול להתאים לעץ קשה במיוחד במקרים בהם יש תופעה של שינוי צבע העץ שנגרם מהתחממות.



4. מבנה פתוח נתמך (OPCS) Open coated support

שיטה חדשנית בה הגרעין הזקוף (בדרך כלל גרעין קרמי) נתמך על ידי גרעין שוכב, מבנה המקנה לו חוזק ועמידות. מתאים בעיקר לניירוסטה.

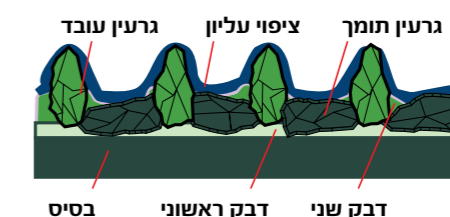
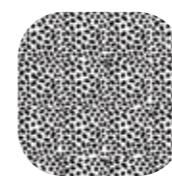

5. מבנה תלכיד (COC) Compact coated

מבנה גרעין קומפקטי, המיוצר מהרבה גרעינים קטנים, בדרך כלל סיליקון קרביד, היוצרים גושי גרעין קטנים שמודבקים על הבסיס, קיים רק בגרעינים עדינים מאוד מ-220 עד 1200. יש לזכור שפעולה זו גורמת לתוצאה של דרגה אחת גסה יותר: לדוגמה, כדי לקבל טיב שטח בגרעין 500, יש להשתמש בגרעין 600.





אנשי המקצוע בתחומים השונים ו-DIY



מגוון רחב של מוצרים ופתרונות לכל

משפחות מוצרים לסטנד DIY

סט קוביית ספוג ליטוש 4 צדדים

סט ספוג ליטוש 2 צדדים

סט 8 יח' ספוג ליטוש עדין/משטחים/קירות גרעין

סט דיסקית לטש צמידה בקוטר: 5", 5" עם חורים, 6", 9"

סט דיסקית לטש צמידה שיש/אבן בקוטר: 4.5", 7"

דיסק מוזאיקה 4.5", 7"

דיסק פיבר

סט גיליון נייר לטש גארנט

סט גיליון נייר לטש מים

סט גיליון בד לטש שמיר

גבי דיסק לדיסקיות פיבר ומוזאיקה

סט חגורות לטש

גלילון לטש תנין חום/שחור

סט אבני ציר - ציר 6 מ"מ

כפפות ריתוך

דיסק דק לחיתוך משולב -ב-1

דיסק יהלום: 4.5", 7", 9"

פלפ דיסק DLX, TIGER, שמשון

דיסק חיתוך דק DLX, PRO, EXTREME

דיסק חיתוך DLX, PRO, EXTREME

דיסק השחזה DLX, PRO, EXTREME

מברשות פלדה



סט דיסקית צמידה שיש/אבן 4.5" CGW

שימוש עיקרי: אבן • שיש • זכוכית ואל-זכוכית



גב דיסק (כרית) צמיד זכר 5/16



גב דיסק צמיד נקבה M14



משחזת
זווית



שימוש עיקרי:
ליטוש וגימור אבן, שיש,
זכוכית ואל-מתכות

גודל גרעין	קוד גמל	יחידות באריזה
עדן - 180	820863	10
בינוני - 100	820887	
גס - 60	820917	
סטים להזמנות מיוחדות בתאום מראש:		
40	809967	10
80	809950	
120	809943	
150	809851	
180	809844	
220	809837	
280	809820	
320	809813	
400	809783	

גב דיסק (כרית) לדיסקיות צמידות 4.5"

מק"ט: 333714



סט דיסקית צמידה 5" CGW

שימוש עיקרי: עץ • מתכת • צבע • לכה



שימוש עיקרי: ליטוש וגימור עץ, מתכת, צבע, לכות ושימוש כללי

משחזת זווית

מלטשת אורביטלית

גב דיסק (כרית) צמיד זכר 5/16

גב דיסק צמיד נקבה M14

גודל גרעין	קוד גמל	יחידות באריזה
AO עדין	820832	10
AO בינוני	820849	
AO גס	820856	

גב דיסק (כרית) לדיסקיות צמידות 5"



מק"ט: 239061



SXE 3125
 מלטשת אקצנטרית 5" (125 מ"מ)
 קוד גמל: 059522
 קוד מטאבו: 600443000
 הספק 310W
 מהירות 4,000-12,000 ס"לד
 אלקטרונית
 במזודה

לקטלוג מוצרים



סט דיסקית צמידה 5" CGW

שימוש עיקרי: עץ • מתכת • צבע • לכה



שימוש עיקרי: ליטוש וגימור עץ, מתכת, צבע, לכות ושימוש כללי

מלטשת אורביטלית

גב דיסק (כרית) צמיד זכר 5/16

גודל גרעין	קוד גמל	יחידות באריזה
AO עדין 180	820801	10
AO בינוני 80	820818	
AO גס 60	820825	
40	810031	10
100	810024	
120	810017	
150	810000	
240	809998	
280	809981	
400	799299	

סט דיסקית צמידה 6" CGW

שימוש עיקרי: עץ • מתכת • צבע • לכה



גב דיסק (כרית) צמיד זכר 5/16
גב דיסק צמיד נקבה M14



שימוש עיקרי:
ליטוש וגימור עץ, מתכת, צבע, לכות ושימוש כללי

גודל גרעין	קוד גמל	יחידות באריזה
AO עד 180	820955	10
AO בינוני 80	820979	
AO גס 60	821013	
סטים להזמנות מיוחדות בתאום מראש:		
40	809776	10
100	809769	
120	809752	
150	809745	
240	809721	
280	809691	
320	809684	
400	809677	

גב דיסק (כרית) לדיסקיות צמידות 6"

מק"ט: 239092



סט גליונות נייר גארנט תנין



שימוש עיקרי:
ליטוש קירות, עץ, צבע ועבודות כלליות

יחידות באריזה	קוד גמל	גודל גרעין	סוג גרעין	מידות אורך x רוחב
5	817818	00 (200)	Garnet	230x280 מ"מ
	817825	0 (150)		
	817832	1 (120)		
	817849	2 (100)		
	817856	3 (80)		
	817863	4 (60)		
				אינץ'

סט גליונות נייר מים PRO סיליקון קרביד (C)



שימוש עיקרי:
ליטוש וגימור ברטוב על מתכות, צבע ועבודות כלליות

יחידות באריזה	קוד גמל	גודל גרעין	מידות רוחב x אורך
3	817801	120	230x280 מ"מ
	817795	220	
	817788	400	
	817771	600-800	
			אינץ'

גב דיסק (כרית) לדיסקיות צמידות



גב דיסק (כרית) צמיד זכר 5/16
גב דיסק צמיד נקבה M14

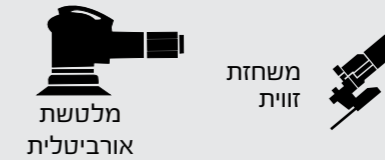

נקבה: הברגה פנימית M14
למשחזות זווית
זכר: הברגה חיצונית 5/16
למלטשת אורביטלית

יחידות באריזה	סל"ד	קוד גמל	מידות	
			הברגה x קוטר	אינץ' (נקבה)
1	צמיד	238927	115xM14	4½xM14
	צמיד	333714	115xM14	4½xM14
	צמיד	239061	127xM14	5xM14
	צמיד	239092	150xM14	6xM14
	צמיד	951581	180xM14	7xM14

דיסק יהלום לחיתוך

שימוש עיקרי:
אבן, שיש ובטון



לקטלוג מוצרים



סט חגורת לטש למכונת ליטוש



למלטשת שטח

שימוש עיקרי:
ליטוש וגימור לעץ מתכת ועבודות כלליות

יחידות באריזה	קוד גמל	גודל גרעין	מידות	
			אורך x רוחב	אינץ'
3	102914	עדין	75x457	3x18
	102891	בינוני	75x457	3x18
	102877	גס	75x457	3x18
	103034	עדין	75x533	3x21
	103010	בינוני	75x533	3x21
	102990	גס	75x533	3x21
	103249	עדין	100x610	4x24
	103232	בינוני	100x610	4x24
	103225	גס	100x610	4x24

סט ספוג ליטוש עדין לגימור שימוש עיקרי: עץ • משטחים • קירות • פלסטיק ספוג לטש



שימוש עיקרי:
ליטוש צורתי וגימור בעץ, משטחים, קירות ופלסטיק

גודל גרעין	קוד גמל	יחידות באריזה
220	817603	8
240	817597	
320	817580	
500	817573	



סט ספוג לטש ארבעה צדדים

גמישות	גודל גרעין	קוד גמל	יחידות באריזה
בינוני	עדין	800926	2
	בינוני בינוני		
	בינוני גס		



סט ספוג לטש שני צדדים

גמישות	גודל גרעין	קוד גמל	יחידות באריזה
בינוני	עדין מאד	800780	1
	עדין	800797	
	בינוני	800803	

סט אבני ציר



שימוש עיקרי:

השחזה של קדחים, תעלות וחלקים פנימיים; כמו כן ניקוי גרדים ופאזות.

מידות	קוד גמל	יחידות באריזה
מ"מ אינץ'	817481	3
ציר 6 מ"מ ציר 1/4"		



metabo

SBE 650
מקדחה אלקטרונית 13 מ"מ
פוטרי ידני
קוד גמל: 815494
קוד מטאבו: 600742000
הספק 650W
מומנט מירבי 10Nm
קידוח מירבי:
עץ 30 אבן 16 בטון 14 מתכת 13 מ"מ

לקטלוג מוצרים



פלפ דיוסק

סוגי גרעין

- ZA** זירקוניה אלומינה לעיבוד נירוסטה (פלפ"ם), ברזל, ריתוכים, אלומיניום.
- Cer** גרעין קרמי לעיבוד ברזל ונירוסטה, פלדות קשות, יציקות ברזל.
- C** סיליקון קרביד לעיבוד אבן, שיש, קרמיקה

הגדרת ביצועים - כללי

- קרמי** בעל הביצועים הגבוהים ביותר. מתאים למכונות חזקות ומאפשר הסרה מהירה (אגרסיבית) של חומר לאורך זמן. בעל אורך חיים גבוה. מתאים להשחזה ברזל נירוסטה ומתכות שונות
- EXTREME** הקו הטכנולוגי המוביל בעל הביצועים הטובים ביותר: אורך חיים וקצב הסרת חומר גבוהים במיוחד. מאפשר עבודה מהירה ויעילה לאורך זמן.
- PRO** הקו הטכנולוגי המתקדם, לביצועים מעולים לשוק המקצועי
- ECONOMY** הקו המוביל והנמכר ביותר של גמל שריד לשימוש כללי במגוון יישומים רחב.

מכונה אוטומטית לייצור פלפ דיוסק בגמל שריד



פלפ דיוסק

פלפ דיוסק הינו דיוסק השחזה, המורכב מבסיס תומך, שעליו מודבקים מספר רב של עלים (פלפים) מבד שמיר. הבסיס מיוצר מרשתות זכוכית במבנה רב שכבתי, או מפלסטיק הנדסי.

מאפיינים: מידות, סוג הבסיס וצורתו (דגם 27 או 29), מאפייני סרט ההשחזה (עלים): גודל הגרעין; סוג הגרעין; סוג הבד. יתרונותיו: בהשוואה לדיוסק השחזה רגיל, פלפ-דיוסק מאפשר עבודה נוחה יותר (משקל נמוך ופחות רעידות), קצב הסרת חומר גבוה יותר וגימור לטיב שטח גבוה, בהתאם לסוג הגרעין הנבחר.

את גודל הגרעין יש לבחור לפי טיב השטח המבוקש: גרעינים גסים (40-36) להסרה מהירה של חומר וגרעינים עדינים (-80-60) לליטוש עדין יותר.

פלפ-דיוסקים מתאימים לעיבוד מגוון רחב של חומרים: ברזל ופלדות, נירוסטה (פלפ"מ), מתכות שונות כולל אלומיניום וגם בטון ואבן.

סוג הגרעין יותאם לסוג העובד: גרעין CERAMIC, ZA - לעיבוד מתכות שונות וגרעין סיליציום (C) לעיבוד בטון, אבן, שיש וזכוכית.

פלפ דיוסק עם גב X גמיש (כותנה) יתאים למשחזת זווית בעלת הספק נמוך של 1,000-650 וואט
פלפ דיוסק עם גב Y קשיח (פוליאסטר) יתאים למשחזת זווית בעלת הספק גבוה של 1,500 וואט ומעלה

טבלת השוואה לגודל גרעין

Mesh	Micron	Inches
4	4,760	0.185
6	3,360	0.131
8	2,380	0.093
12	1,680	0.065
16	1,190	0.046
20	840	0.0328
30	590	0.0232
40	420	0.0164
50	297	0.0116
60	250	0.0097
70	210	0.0082
80	177	0.0069
100	149	0.0058
140	105	0.0041
200	74	0.0029
230	62	0.0023
270	53	0.0021
325	44	0.0017
400	37	0.0015
625	20	0.0008
1250	10	0.0004
2500	5	0.0002

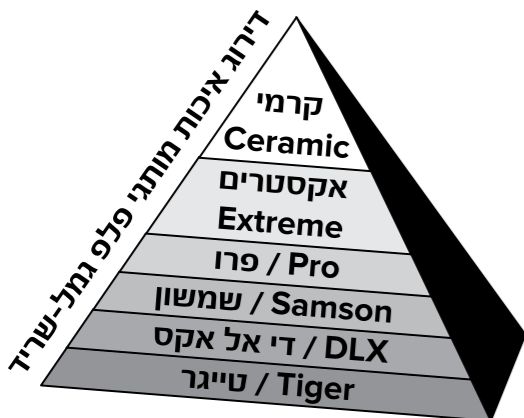

פלפ דיסק סבך רשת

לקטלוג מוצרים 

חדש!

PRO FINISH



שימוש עיקרי: מתאים לניקוי חלודה, ליטוש והברקת: מתכות, נירוסטה, פליז ונחושת

80 m/s

משחזת זווית 

דגם 27 
דגם 29 

מידות קדח x קוטר	סוג גרעין	גודל גרעין	קוד גמל	סל"ד	יחידות באריזה
אינץ' / מ"מ			 		
4 1/2 x 7/8	סבך רשת	גס	818013	13,300	10
		בינוני	818006		
		עדין מאד	817986		

פלפ דיסק משולב (בד+סבך רשת) לליטוש וגימור

שימוש עיקרי: נירוסטה • פליז • נחושת

לקטלוג מוצרים 

PRO





שימוש עיקרי: נירוסטה, ברזל, ריתוכים

80 m/s

משחזת זווית 

דגם 27 
דגם 29 

מידות קדח x קוטר	סוג גרעין	גודל גרעין	קוד גמל	סל"ד	יחידות באריזה	
אינץ' / מ"מ			 			
4 1/2 x 7/8	115x22.23	CRS/40	40	745906	13,300	10
		MED/80	80	745913		
		VFN/120	120	745920		



פלפ דיסק סבך רשת לגימור מתכות, נירוסטה, פליז ונחושת

פיתוח חדשני

- שימושים: ניקוי חלודה, ליטוש והברקת: מתכות, נירוסטה, פליז ונחושת
- הספק עבודה גבוה
- חוסך לך זמן וכסף!

גרעין גס • מק"ט: 818013

גרעין עדין מאד • מק"ט: 817986

גרעין בינוני • מק"ט: 818006



פלפ דיסק קרמי



לקטלוג מוצרים

שימוש עיקרי: Cer - גרעין קרמי לברזל ונירוסטה, פלדות קשות ויציקות ברזל

80 m/s

משחזת זווית

דגם 27

דגם 29

מידות קדח x קוטר	סוג גרעין	גודל גרעין	קוד גמל	סל"ד	יחידות באריזה
4½x7/8	מ"מ	CER	899890	13,300	10
			899906		
			899913		
			899876		
5x7/8	מ"מ	CER	990696	12,250	10
			990702		
			039685		

פצירות מתק"ש מסתובבות לעיבוד מגוון מתכות



לקטלוג מוצרים



גמל-שריד יצרן כחול לבן

פלפ דיסק זירקוניה (ZA) EXTREME



EXTREME - הקו הטכנולוגי המוביל בעל הביצועים הטובים ביותר: אורך חיים וקצב הסרת חומר גבוהים במיוחד. מאפשר עבודה מהירה ויעילה לאורך זמן.



לקטלוג מוצרים

שימוש עיקרי: מתאים לפעולות השחזה וליטוש קשות של נירוסטה, ברזל, ריתוכים, אלומיניום

80 m/s

משחזת זווית

דגם 27

דגם 29

מידות קדח x קוטר	סוג גרעין	גודל גרעין	קוד גמל	סל"ד	יחידות באריזה
4½x7/8	מ"מ	ZA	885572	13,300	10
			885381		

W 9-115

משחזת זווית 4.5" (115 מ"מ)
 קוד גמל: 029952
 קוד מטאבו: 600354010
 הספק 900W
 מהירות 10,500 סל"ד
 מומנט מרבי 2.5Nm

מנוע מרתון
 ייחודי של מטאבו
 המאריך חיי הכלי



metabo



לקטלוג מוצרים



פלפ דיסק זירקוניה (ZA) PRO



לקטלוג מוצרים

שימוש עיקרי: השחזת ברזל, נירוסטה, ריתוכים, אלומיניום

80 m/s

משחזת זווית

דגם 27

דגם 29

מידות קדח x קוטר	סוג גרעין	גודל גרעין	קוד גמל		סל"ד	יחידות באריזה	
4½x7/8	115x22.23	ZA	36	240432	240449	13,300	10
			40	240579	240586		
			50	240708	240715		
			60	240791	240807		
			80	240999	241002		
			100	241132			
5x7/8	125x22.23	ZA	40	241378		12,250	10
			60	819423			
			80	241569			
7x7/8	180x22.23	ZA	36	241842	241859	8,500	10
			40	241972			
			50	242085	242092		
			60	242160	242177		
			80	242320	242337		
			100	242450	242467		
120	242498						

פלפ שמשון (ZA)



לקטלוג מוצרים

שימוש עיקרי: השחזת ברזל, פלדה ונירוסטה

80 m/s

משחזת זווית

דגם 27

מידות קדח x קוטר	סוג גרעין	גודל גרעין	קוד גמל		סל"ד	יחידות באריזה
4½x7/8	115x22.23	ZA	36	810468	13,300	10
			40	810390		
			60	810383		
			80	810376		
			120	810369		

פצירות מתק"ש מסתובבות לעיבוד מגוון מתכות

לקטלוג מוצרים



פלפ דיסק סיליקון קרביד (C)
 אבן • בטון • שיש • זכוכית • אל מתכת

PRO

לקטלוג מוצרים



27 דגם
29 דגם

משחזת זווית

80 m/s



מידות קדח x קוטר	סוג גרעין	גודל גרעין	קוד גמל	סל"ד	יחידות באריזה
אינץ'	מ"מ				
4 1/2 x 7/8	115x22.23	C	265183 265190 243020 265213	13,300	10
7x7/8	180x22.23	C	265237 265251 265275	8,500	10

משחזת מטאבו שטוחה לעבודה במקומות צרים/ בתוך זווית צרות

מנוע מרתון ייחודי של מטאבו המאריך חיי הכלי



metabo

WEVF 10-125 QUICK INOX
 משחזת זווית שטוחה 5" (125 מ"מ)
 עם ווסת מהירות
 קוד גמל: 825967
 קוד מטאבו: 613080000
 הספק 1,000W
 מהירות 2,000-7,600 סל"ד
 מומנט מירבי 3.5Nm
 נגישות גבוהה זווית 43°

לקטלוג מוצרים



פלפ דיסק זירקוניה (ZA)

DLX ECONOMY

לקטלוג מוצרים



27 דגם
29 דגם

משחזת זווית

שימוש עיקרי: נירוסטה, ברזל, ריתוכים



מידות קדח x קוטר	סוג גרעין	גודל גרעין	קוד גמל	סל"ד	יחידות באריזה
אינץ'	מ"מ				
4 1/2 x 7/8	115x22.23	ZA	36 40 50 60 80 120	13,300	10
5x7/8	125x22.23		40 60 80 120		

פלפ טייגר (ZA)

לקטלוג מוצרים



27 דגם
29 דגם

משחזת זווית

שימוש עיקרי: ברזל, פלדה, נירוסטה



מידות קדח x קוטר	סוג גרעין	גודל גרעין	קוד גמל	סל"ד	יחידות באריזה
אינץ'	מ"מ				
4 1/2 x 7/8	115x22.23	ZA	36 40 60 80 120	13,300	10

מיני דיסק זירקוניה

לעיבוד במקומות קטנים עם משחזת ציר



לקטלוג מוצרים



27 דגם



גב דיסק ציר

משחזת ציר

80 m/s

מידות ציר x קוטר	גודל גרעין	קוד גמל	סל"ד	יחידות באריזה
אינץ'				
2"x6mm	60	334896	25,000	10
	80	334889		
3"x6mm	40	334919	20,000	10
	60	334926		
	80	334933		

גב דיסק ציר למינידיסק

2"x6mm		238903	25,000	1
3"x6mm		238910	20,000	1

דיסק סבך גס C.S.D. - CAMEL STRIP DISC



לקטלוג מוצרים



27 דגם



משחזת
זווית

80 m/s

שימוש עיקרי:
הסרה וניקוי חלודה, גרדים, שריטות, צבע, ניקוי "שטח שריפה" לאחר חיתוך, ועבודות כלליות.

מידות קדח x קוטר	גודל גרעין	קוד גמל	סל"ד	יחידות באריזה
אינץ'				
4½x7/8	coarse	868032	11,000	10
7x7/8	coarse	868070	7,000	10

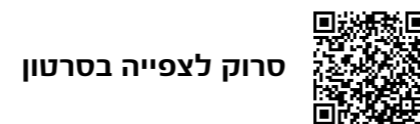



סרוק לצפייה בסרטון



דיסק רבד לנירוסטה



חדש!

 27 גם	 משחזת זווית	63 m/s	שימוש עיקרי: ליטוש וגימור בנירוסטה ומתכת.	
---	---	--------	---	--

יחידות באריזה	סל"ד	קוד גמל	גודל גרעין	מידות קדח x קוטר	אינץ'
5	10,500	865000	2SF	115x22.23	4 1/2 x 7/8



פלפ דיסק לבד להברקה



חדש!

 27 גם	 משחזת זווית	63 m/s	שימוש עיקרי: להברקה וגימור בנירוסטה, שיש ופלדה. אינו משאיר סימנים.	
---	---	--------	--	--

יחידות באריזה	סל"ד	קוד גמל	גודל גרעין	מידות קדח x קוטר	אינץ'
5	10,500	817283	לבד עלים	115x22.23	4 1/2 x 7/8
5	9,650	799961	לבד חלק	125x22.23	5 x 7/8



חגורות בד לטש למכונות ניידות לשימוש במלטשת שטח

לקטלוג מוצרים



למלטשת שטח

שימוש עיקרי:

ליטוש וגימור בעץ, מתכת ועבודות כלליות.

ניתן לקבל בגרעינים נוספים (24, 36 ועד 400) לפי הזמנה מיוחדת.

מידות אורך x רוחב מ"מ	סוג גרעין	גודל גרעין	סוגי מכונות	יחידות באריזה
65x410mm	A/O	40	B&D ; METABO ; AEG	10
		50		
		60		
		80		
		100		
		120		
75x457mm	A/O	40	SKIL ; PEUGEOT	10
		50		
		60		
		80		
		100		
		120		
75x510mm	A/O	40	B&D	10
		50		
		60		
		80		
		100		
		120		
75x533mm	A/O	40	AEG ; BOSCH ; MAKITA ; HITACHI	10
		50		
		60		
		80		
		100		
		120		

מידות אורך x רוחב מ"מ	סוג גרעין	גודל גרעין	סוגי מכונות	יחידות באריזה
75x610mm	A/O	40	MAKITA	10
		50		
		60		
		80		
		100		
		120		
100x533mm	A/O	40	MILER	10
		50		
		60		
		80		
		100		
		120		
100x550mm	A/O	40	SKIL ; PEUGEOT	10
		50		
		60		
		80		
		100		
		120		
100x560mm	A/O	40	RYOBI ; B&D ; AEG	10
		50		
		60		
		80		
		100		
		120		
100x610mm	A/O	40	RYOBI ; MAKITA ; HITACHI	10
		50		
		60		
		80		
		100		
		120		
100x620mm	A/O	40	BOSCH ; METABO	10
		50		
		60		
		80		
		100		
		120		

חגורות לטש

לגמל שריד מגוון ענק של חגורות לטש המתאימים לכל סוגי מכונות הליטוש, מטלטלות ונייחות. ניתן להתאמה אישית לבקשת הלקוח עד אורך של 1600 מ"מ ורוחב של 1,500 מ"מ.



סוגי בסיסים (גב תומך/בסיס חגורה) BACKING

אנו מייצרים חגורות ממגוון סוגי בסיסים המתאימים לעבודה בכל המכשירים והחומרים. הייעוץ המקצועי ושירות הלקוחות של גמל שריד זמינים עבורכם בבחירת סוג הבסיס המתאים לכם.

סוג 1: נייר (Paper)

הנייר נמדד לפי עוביו או מתורגם למשקל לפי g/m^2

סימון הנייר	משקל הנייר ב- g/m^2	גמישות	צורת השימוש
A	70	גמיש וקל במיוחד	לעבודה ברטוב או יבש (דיסקיות)
B	90		לעבודה ברטוב או יבש (דיסקיות)
C	110	גמיש וחזק	לעבודה ידנית ביבש
D	150		לעבודה ידנית ביבש
E	220	חזק	לייצור חגורות ודיסקיות
F	250	חזק במיוחד	לייצור חגורות ודיסקיות

סוג 2: בד (Cloth)

קיימים 4 סוגי בד מובילים:

- בד כותנה שסימונו JF גמיש במיוחד. מתאים לחגורות שעובדות ברדיוסים קטנים מאוד.
- בד כותנה גמיש שסימונו J. מתאים בעיקר לחגורות שעובדות ברדיוסים קטנים, או כאשר החגורה עובדת על העובד ללא גלגל נוסף.
- בד כותנה קשיח שסימונו X, זהו סוג הגב הנפוץ ביותר, נמצא על רוב החגורות בשוק היום.
- בד פוליאסטר שסימונו Y, זהו בד חזק מאוד ומתאים לחגורות שעובדות במהירויות גבוהות או למכונות חזקות. יתרונו הנוסף הוא עמידותו למים, מה שמאפשר עבודה ברטוב או שטיפת החגורה לאחר העבודה.

חגורות לטש - הסבר כללי (המשך)

סוג 3: משולב (Combination)

גב המשלב בד ונייר, מוסיף לחגורה עמידות גבוהה במיוחד. מתאים בעיקר למכונות ליטוש ניידות. ליטוש רצפות עץ ובטון, ולליטוש בתעשיות הלבדים.

סוג 4: פיבר (Fiber)

קיימים שני סוגי פיבר, האחד בעובי 0.6 מ"מ, השני בעובי 0.8 מ"מ. שני הסוגים משמשים לדיסקיות בלבד, כאשר עובי הפיבר משפיע על הגמישות והחוזק: 0.6 מ"מ הוא גמיש יותר אך חלש יותר מה-0.8 מ"מ. שני המוצרים חייבים לעבוד עם גב דיסק לתמיכה.

סוג 5: סבך (Non-woven)

גב המשלב בד ונייר, מוסיף לחגורה עמידות גבוהה במיוחד. מתאים בעיקר למכונות ליטוש ניידות. ליטוש רצפות עץ ובטון, ולליטוש בתעשיות הלבדים.

סוג 6: רשת מצופה (Screen backing)

זו רשת מסיבי זכוכית, המרחק בין הסיבים הוא כ-1.5 מ"מ, והגרעין מודבק אליה (מגרעין 60 עד 180). מגיע לרוב בגליונות ומשמש לעבודה בחומרים רכים כמו קירות גבס וריצפות פרקט. יתרנו הוא בכך שאינו נסתם.

הזמנה, אחסנה ומתיחה של חגורות לטש

הזמנת חגורה

כאשר מזמינים חגורה, יש להדגיש את הנתונים הבאים: מידת רוחב של החגורה (W) ואורך (L) של החגורה במ"מ, גודל וסוג הגרעין הרצוי וסוג הבסיס. בכל מקרה מומלץ להתייעץ עם יועץ טכני של גמל-שריד

אחסנת החגורות ושמירתן

הזמן המקסימלי המאושר לשימוש הוא שנה מיום הדבקת החגורה. תנאי האחסון המומלצים: טמפרטורה בין 15 ל-20 מעלות צלזיוס, לחות בין 40 ל-50 אחוז.



חגורות ליטוש בד ונייר

ניתן להזמין כל סוג חגורה לפי מידה, גרעין או סוג גרעין. מתאים למגוון רחב של מכונות ליטוש, מטלטלות וניחות וניתן להתאמה אישית לבקשת הלקוח.

סוג גרעין		סוג בד גב						סוג נייר						גרעין
CER	SC	1Z	O/A	Y	X	J	JF	F	E	D	C	B	A	
✓	✓	✓	✓	✓				✓						36
✓	✓	✓	✓	✓	✓			✓	✓					40
✓	✓	✓	✓	✓	✓			✓	✓					50
✓	✓	✓	✓	✓	✓	✓		✓	✓					60
✓	✓	✓	✓	✓	✓	✓	✓	✓	✓	✓	✓			80
✓	✓	✓	✓		✓	✓	✓		✓	✓	✓			100
✓	✓	✓	✓		✓	✓	✓			✓	✓	✓		120
	✓		✓		✓	✓	✓			✓	✓	✓		150
	✓		✓		✓	✓	✓			✓	✓	✓	✓	180
	✓		✓		✓	✓	✓			✓	✓	✓	✓	200
	✓		✓		✓	✓	✓			✓	✓	✓	✓	220
	✓		✓		✓	✓	✓			✓	✓	✓	✓	240
	✓		✓		✓	✓	✓				✓	✓	✓	280
	✓		✓		✓	✓	✓				✓	✓	✓	320
	✓		✓		✓	✓						✓	✓	400
	✓				✓								✓	500
	✓				✓								✓	600
	✓				✓								✓	800
	✓				✓								✓	1000



גיליונות בד ליטוש אלומיניום אוקסיד חום (A) PRO

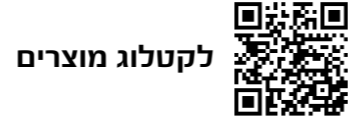

מלטשת רוטטת



עבודה ידנית

שימוש עיקרי:
ליטוש צורתי ידני ועבודה עם מכונות רוטטות. לגימור עץ, מתכת, פלסטיק ועוד
JF = גמיש מאוד

יחידות באריזה	קוד גמל	גודל גרעין	סוג בד	מידות אורך x רחב	אינץ'	מ"מ
50	227075	40	JF	9x11	אינץ'	230x280
	227129	50				
	227174	60				
	227228	80				
	227273	100				
	227327	120				
	227372	150				
	227419	180				
	227464	220				
	227518	240				
	227556	280				
	227594	320				
	227648	400				
	227518	600				

גליונות נייר מים סיליקון קרביד (C) PRO

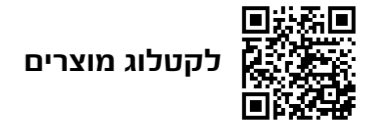

מלטשת רוטטת



עבודה ידנית

שימוש עיקרי:
ליטוש וגימור ברטוב על מתכות, צבע
ועבודות כלליות

מידות רוחב x אורך	גודל גרעין	קוד גמל	יחידות באריזה
אינץ'	מ"מ		
9x11	230x280	60	227921
		80	227976
		100	228027
		120	228072
		150	228126
		180	228171
		220	228232
		240	228287
		280	228348
		320	228409
		400	228515
		500	228560
		600	228614
		800	228669
		1000	228713
1200	228768		
2000	983872		
2500	885237		

גליונות נייר גארנט תנין



GARNET PAPER



מלטשת רוטטת



עבודה ידנית

שימוש עיקרי:
ליטוש קירות, עץ, צבע ועבודות
כלליות

מידות אורך x רוחב	סוג גרעין	גודל גרעין	קוד גמל	יחידות באריזה
אינץ'	מ"מ			
9x11	230x280	Garnet	00 (200)	230266
			0 (150)	230280
			1 (120)	230303
			2 (100)	230327
			3 (80)	230341
			4 (60)	230365

דיסק יהלום לחיתוך

שימוש עיקרי:
אבן, שיש ובטון



לקטלוג מוצרים

גליונות סבך לא ארוג PRO



שימוש עיקרי:
ליטוש וניקיון על עץ, מתכת, צבע, פלסטיק ועבודות כלליות. ניתן לעבוד ברטוב.

מידות אורך x רוחב אינץ'	סוג גרעין	גודל גרעין	יחידות באריזה	
			מ"מ	אינץ'
4½x6	אלומיניום אוקסיד	Medium	115x150	10
		Fine		
		Very Fine		
		White		
		Ultra Fine		
6x9	אלומיניום אוקסיד	Coarse	150x230	10
		Medium		
		Fine		
		Very Fine		
		Green		
		White		
	סיליקון קארביד	Ultra Fine		

גלילי ספוג רך מצופה גרעין PRO אלומיניום אוקסיד (A)



שימוש עיקרי:
ליטוש חומרי מילוי לפני צבע בפחחות רכב, ליטוש צבעי פוליאורטן, ליטוש פלסטיק ופלסטיק משוריין, ליטוש עץ, ליטוש והברקה של צבע ולכה במצבעות

תאור המוצר:
הגליל בנוי מ-185 גליונות בגודל 115x135 מ"מ לתלישה ידנית, מצופה בשכבת NO-FIL שמונעת הידבקות חלקיקי האבק וסתימת המוצר

מידות אורך (מ') x רוחב (מ"מ)	גודל גרעין	קוד גמל	יחידות באריזה
115x25M	80	800254	1
	120	792399	
	150	792405	
	220	792429	
	240	792436	
	280	792443	
	320	792450	
	360	708673	
	400	792467	
	500	021543	

גליל סרט ליטוש מבד גמיש אלומיניום אוקסיד (A) PRO



לקטלוג מוצרים



PRO



מלטשת רוטטת



עבודה ידנית

שימוש עיקרי:
ליטוש צורתי ידני | עבודה על מחרטה, עץ, מתכת, פלסטיק | עבודות כלליות

מידות		סוג בד	גודל גרעין	קוד גמל	יחידות באריזה
רוחב אינץ'	אורך (מ') x רוחב (מ")				
2	50x25M	JF		40	232123
				50	232130
				60	232147
				80	232154
				100	232161
				120	232178
				150	232185
				180	232192
				220	232208
				240	232215
				280	232222
				320	232239
				400	232246
				600	232253

גליל סרט ליטוש מבד גמיש אלומיניום אוקסיד (A) (המשך) PRO

מידות		סוג בד	גודל גרעין	קוד גמל	יחידות באריזה				
רוחב אינץ'	אורך (מ') x רוחב (מ")								
4	100x50M	JF		40	232284				
				50	232291				
				60	232314				
				80	232338				
				100	232345				
				120	232352				
				150	232369				
				180	232376				
				220	232383				
				240	232390				
				280	232406				
				320	232413				
				400	232420				
				6	150x50M	JF		40	232444
								50	232468
								60	232482
80	232512								
100	232543								
120	232574								
150	232604								
180	232611								
220	232642								
240	232666								
280	232680								
320	232703								
400	232741								
600	232772								

גליל בד שמיר גמיש 314D



שימוש עיקרי:
לעבודות ידניות כלליות, אלומיניום אוקסיד, לליטוש פינות, קצוות ואזורים מעוגלים

מידה	גרעין	תאור פריט	קוד גמל	מק"ט 3M
50 מ"מ x 25 מ'	P40	3M 314D	010554	DC272922998
	P50		010561	DC272923004
	P60		010578	DC272923012
	P80		010585	DC272923020
	P100		010592	DC272923038
	P120		010608	DC272923046
	P150		010615	DC272923053
	P320		010646	DC272923095

גליל נייר לטש סיליקון קרביד (C) (שמשון) PRO



לקטלוג מוצרים



שימוש עיקרי:
ליטוש קירות, עץ, צבע, לכה, אבן, פיברגלס | עבודות כלליות

מידות	צבע	גודל גרעין	קוד גמל	יחידות באריזה
רוחב אינץ'	שחור	אורך (מ') x רוחב (מ"מ)		
4½		80	796014	4
		100	796007	
		120	813551	
		150	813544	
		180	813452	
		220	813490	
	115x50M			



גלילון חסכוני נייר לטש PRO סיליקון קרביד (C) (שמשון)

מידות	צבע	גודל גרעין	קוד גמל	יחידות באריזה
רוחב אינץ'	שחור	אורך (מ') x רוחב (מ"מ)		
4½		80	796090	1
		120	796069	
		150	796045	
		180	796038	
	220	796021		
115x10M				

גליל נייר לטש AC (תנין שחור)



לקטלוג מוצרים



שימוש עיקרי:
גליל ליטוש לעבודה ידנית המיוצר מנייר קרפט איכותי לשימוש כללי בתחום הבניה והצבע

מידות		צבע	גודל גרעין	קוד גמל	יחידות באריזה
רוחב אינץ'	אורך (מ') x רוחב (מ")				
4 1/2	115x90M	שחור	80	819768	1
			100	668502	
			120	602452	
			150	602483	
			180	602490	
			220	602506	

גליל נייר לטש אלומיניום אוקסיד (A) (MPR) PRO



מלטשת רוטטת

עבודה ידנית

שימוש עיקרי:
ליטוש קירות, עץ, פחחות רכב ולעבודות כלליות

מידות		צבע	גודל גרעין	קוד גמל	יחידות באריזה
רוחב אינץ'	אורך (מ') x רוחב (מ")				
4 1/2	115x45M	צהוב	A0 36	866489	1
		ירוק		233168	
	115x50M	אדום/חום	40	866366	
			60	866441	
			80	866359	
			100	866434	
			120	866427	
			150	866342	
			180	866403	
			220	866397	

BAE 75

מלטשת סרט 3" (75 מ"מ) לליטוש שטחי עץ גדולים

קוד גמל: 059478

קוד מטאבו: 60037500

הספק 1,010W

מומנט מירבי 12Nm

מהירות סרט 240-450 מטר לדקה

מידות סרט 75x533 מ"מ

אלקטרונית



metabo

לקטלוג מוצרים



SR 2185

מלטשת רוטטת לעבודות קלות לליטוש בעץ וגבס

קוד גמל: 861453

קוד מטאבו: 600441500

הספק 210W

רטיטות לדקה 22,300

נייר לטש 184x92 מ"מ

במזווה



metabo

לקטלוג מוצרים



גליל נייר לטש אלומיניום אוקסיד חום (A) (תנין חום)



GARNET PAPER

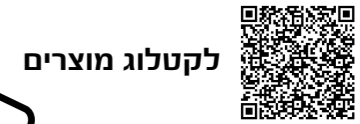

לקטלוג מוצרים



מלטשת רוטטת



עבודה ידנית

שימוש עיקרי:
ליטוש קירות, עץ, פחחות רכב | עבודות כלליות

יחידות באריזה	קוד גמל	גודל גרעין	צבע	מידות	רוחב אינץ'
1	668069	50	חום/אדום	אורך (מ') x רוחב (מ")	4 1/2
	668076	60			
	668083	80			
	668090	100			
	668106	120			
	668113	150			
	668120	180			
	668137	220			

SR 2185

מלטשת רוטטת לעבודות קלות לליטוש בעץ וגבס

קוד גמל: 861453

קוד מטאבו: 600441500

הספק 210W

רטיטות לדקה 22,300

נייר לטש 184x92 מ"מ

במזודה



metabo



לקטלוג מוצרים

גלילון חסכוני נייר לטש AC (תנין שחור)



GARNET PAPER



לקטלוג מוצרים

יחידות באריזה	קוד גמל	גודל גרעין	צבע	מידות	רוחב אינץ'
1	819911	80	שחור	אורך (מ') x רוחב (מ")	4 1/2
	682355	100			
	653843	120			
	653850	150			
	653867	180			
	653874	220			

גלילון חסכוני נייר לטש אלומיניום אוקסיד חום (A) (תנין חום)



מלטשת רוטטת



עבודה ידנית

שימוש עיקרי:
ליטוש קירות, עץ, פחחות רכב | עבודות כלליות



לקטלוג מוצרים

יחידות באריזה	קוד גמל	גודל גרעין	צבע	מידות	רוחב אינץ'
1	819973	40	חום	אורך (מ') x רוחב (מ")	4 1/2
	819980	50			
	806355	60			
	806362	80			
	806379	100			
	820023	120			
	820030	150			

גליל סבך לא ארוג אלומיניום אוקסיד חום (A) סיליקון קריבד (C)

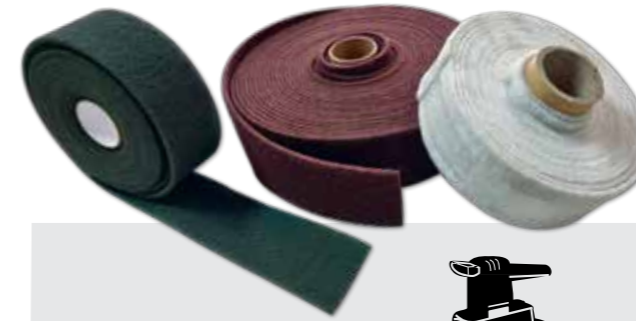
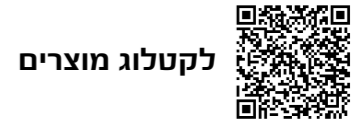

שימוש עיקרי:
ליטוש וגימור בעץ, צבע, מתכת, ופלסטיק | עבודות כלליות ניתן לעבוד ברטוב.

יחידות באריזה	גודל גרעין	סוג גרעין	מידות	רוחב אינץ'
1	A	Coarse	100x10M	4
		Medium		
		Fine		
		Very Fine		
		Ultra Fine		

דיסק פיבר אלומיניום אוקסיד חום (A) PRO ברזל



80 m/s

קדח עגול = ○
קדח מחורץ = ⊕



שימוש עיקרי:
הורדת גרדים ופינות, ליטוש שטח והברקה, הורדת חלודה וניקיון כללי

יחידות באריזה	קוד גמל	גודל גרעין	מידות	אינץ'
25	611133	24	115x22.23	4½x7/8
	611171	36		
	611188	50		
	611195	60		
	611218	100		
25	225439	24	127x22.23	5x7/8
	225446	36		
	225460	60		
	225477	80		
25	225507	16	180x22.23	7x7/8
	225521	24		
	225545	36		
	225569	50		
	225583	60		
	225606	80		
	225620	100		
225644	120			

גב דיסק לדיסקיות פיבר ודיסקיות מוזאיקה



יחידות באריזה	קוד גמל	מידות	הברגה x קוטר
1	238927	115xM14	4½xM14
	238934	180xM14	7xM14
גב דיסק מחורץ 3M			
1	019601	115xM14	4½xM14



דיסק פיבר שחור (C) PRO

שימוש עוקרי: אבן, בטון, שיש



80 m/s

קדח עגול = ○
קדח מחורץ = ⊕



משחזת זווית



גב דיסק לפיבר

שימוש עיקרי:

השחזת וגימור באבן, בטון, מוזאיקה ושיש, והורדת שאריות יציקה בבטון

יחידות באריזה	קוד גמל	גודל גרעין	סוג גרעין	מידות קדח x קוטר	אינץ'
25	225699	16	C	115x22.23	4 1/2 x 7/8
	225705	24			
	225712	36			
	225729	50			
	225736	60			
	225743	80			
	225750	100			
	225767	120			
	225774	150			
	225781	180			
	225798	220			
	225804	240			
	225811	280			
225828	320				
225835	400				

דיסק פיבר שחור (C) PRO (המשך)

יחידות באריזה	קוד גמל	גודל גרעין	סוג גרעין	מידות קדח x קוטר	אינץ'
25	225842	16	C	180x22.23	7 x 7/8
	225873	24			
	225910	36			
	225965	50			
	225996	60			
	226030	80			
	226108	120			
	226177	180			
	226207	220			
	226245	240			
226320	400				

גב דיסק לדיסקיות פיבר ודיסקיות מוזאיקה



לקטלוג מוצרים



יחידות באריזה	קוד גמל	מידות הברגה x קוטר	אינץ'
1	238927	115xM14	4 1/2 x M14
	238934	180xM14	7 x M14
1	019601	115xM14	4 1/2 x M14

גב דיסק מחורץ 3M

דיסק פיבר זירקוניה כחול (ZA) | שימוש עיקרי: נירוסטה

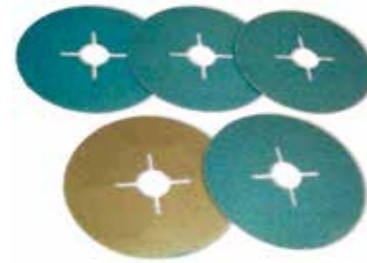

שימוש עיקרי: הורדת גרדים ופינות, ליטוש שטח וגימור בפלב"ם * חובה לעבוד עם גב דיסק לפיבר

80 m/s
ECONOMY ○ = קדח עגול
PRO -⊖ = קדח מחורץ

משחזת זווית **גב דיסק לפיבר**

מידות קדח x קוטר		גודל גרעין	קוד גמל		יחידות באריזה	
אינץ'	מ"מ		ECONOMY ○	PRO -⊖		
4½x7/8	115x22.23	24	683680		25	
			683697		100	
		36		226818		100
			683703		25	
		50		226825		100
			683710		25	
		60		226832		100
			683734		25	
		80		226849		100
			226856		100	
		100		683741		25
			226863		100	
120				25		
				100		

דיסק פיבר זירקוניה כחול (ZA) | נירוסטה (המשך)

מידות קדח x קוטר		גודל גרעין	קוד גמל	יחידות באריזה
אינץ'	מ"מ		PRO -⊖	
5x7/8	127x22.23	24	226870	100
		36	226887	
		50	226894	
		60	226900	
		80	226917	
		100	226924	
		120	226931	
7x7/8	180x22.23	24	226948	100
		80	226986	
		120	227006	

דיסק פיבר קרמי | שימוש עיקרי: להשחזה מהירה

במיוחד.

למתכות כולל נירוסטה, אלומיניום,

ומגוון סגסוגות ומתכות



מידות קדח x קוטר		גודל גרעין	קוד גמל	יחידות באריזה
אינץ'	מ"מ		PRO -⊖	
4½x7/8	115x22.23	36	687770	100
		50	687787	
		60	687794	
7	180	36	806775	

גב דיסק לדיסקיות פיבר ודיסקיות מוזאיקה

מידות הברגה x קוטר	קוד גמל	יחידות באריזה
אינץ' מ"מ	CGW	
4½xM14	115xM14	238927
7xM14	180xM14	238934

גב דיסק מחורץ לקרור בזמן עבודה 3M

מידות הברגה x קוטר	קוד גמל	יחידות באריזה
4½xM14	115xM14	019601



דיסקיות רשת צמידות 9"

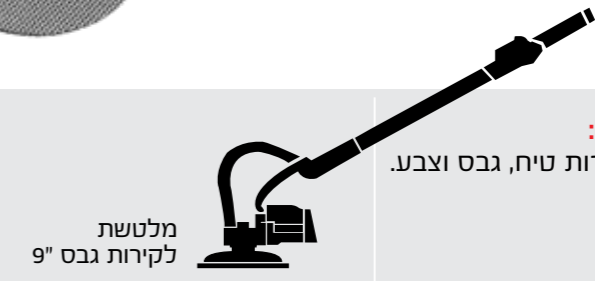

שימוש עיקרי 9":
ליטוש וגימור קירות טיח, גבס וצבע.

מידות קוטר		מספר חורים	גודל גרעין	מק"ט גמל	יחידות באריזה
אינץ'	מ"מ				
9"	230	רשת	40	827039	10
			60	827022	
			80	827015	
			120	827008	
			150	826995	
			180	826988	
			220	826964	
			240	826919	

דיסקיות רשת דו-צדדית 16"

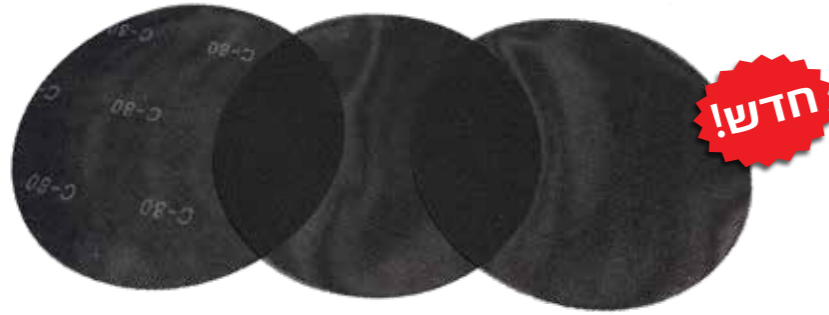

שימוש עיקרי 16":
ליטוש וחידוש פרקט דקים ומשטחים צבועים.

מידות קוטר		מספר חורים	גודל גרעין	מק"ט גמל	יחידות באריזה
אינץ'	מ"מ				
16"	406	רשת	40	831852	10
			60	831845	
			80	831838	
			120	831814	
			150	831791	
			180	831784	
			220	831777	
			240	831760	

דיסק יהלום לחיתוך

שימוש עיקרי:
אבן, שיש ובטון



לקטלוג מוצרים



דיסקיות בד לטש לרצפה, לפרקט, לשיש ולמרצפות



לקטלוג מוצרים



מלטשת רצפות

שימוש עיקרי:

ליטוש וגימור רצפות עד הברקה דיסקיות בד לטש: ליטוש והשוואת גובה בכל סוגי הרצפות דיסקיות רשת: ליטוש פרקט, דקים ומשטחים צבועים דיסקיות סבך: ליטוש והברקה סופית

יחידות באריזה	סוג גרעין	גודל גרעין	קוטר
10	A	24	407
		36	
		40	
		50	
		60	
		80	
		100	
		120	
		150	
		16	

דיסק סבך למכונות פוליש



לקטלוג מוצרים



יחידות באריזה	קוד גמל	סוג גרעין	צבע	קוטר
5	348909	גס	שחור	407
	348893	עדין	לבן	
	843053	בינוני	אדום	
16	אינץ'			

דיסק מוזאיקה סיליקון קרביד (C)

שימוש עיקרי: אבן • בטון • מוזאיקה • שיש



לקטלוג מוצרים



שימוש עיקרי:

השחזות וגימור באבן, בטון, מוזאיקה ושיש, והורדת שאריות יציקה בבטון חובה לעבוד עם גב דיסק למוזאיקה



משחזת זווית



גב דיסק למוזאיקה

80 m/s



יחידות באריזה	קוד גמל	גודל גרעין	מידות קדח x קוטר
25	898978	16	115x22.23
	898985	24	
	898992	36	
	899005	60	
	899012	80	
	899029	120	
25	226573	16	180x22.23
	226603	24	
	226634	36	
	226696	60	
	226726	80	
	933440	100	
226788	120		
אינץ'	מ"מ		

גב דיסק לדיסקיות פיבר ודיסקיות מוזאיקה

יחידות באריזה	קוד גמל	מידות הברגה x קוטר
1	238927	4½xM14
	238934	7xM14

גב דיסק מחורץ לקרוו בזמן עבודה 3M

יחידות באריזה	קוד גמל	מידות הברגה x קוטר
1	019601	4½xM14



דפגל עם שגם



לקטלוג מוצרים

שימוש עיקרי:

ליטוש שטחים בנירוסטה ושאר מתכות, הורדת חלודה וצבע, ניקיון כללי. מתאים לשטחים גדולים עם קווי גימור אורכיים. לשימוש במכונות עם וסת מהירות (מהירות מומלצת 40 מ/ש). מרכז בעל 4 חריצים לשגם



מלטשת 110x100

40 m/s

דפגל בד עם שגם

מידות קדח x רוחב x קוטר	סוג גרעין	גודל גרעין	קוד גמל	סל"ד	יחידות באריזה
----------------------------	-----------	------------	---------	------	---------------

מ"מ

110x100x19	A	40	952984	5,700	1
		60	953035		
		80	953042		
		100	953059		
		120	953066		
		150	953073		



דפגל מעורב עם שגם (בד + סבך)

מידות קדח x רוחב x קוטר	סוג גרעין	גודל גרעין	קוד גמל	סל"ד	יחידות באריזה
----------------------------	-----------	------------	---------	------	---------------

מ"מ

110x100x19	A	60	953080	5,700	1
		80	953097		
		100	953103		
		180	953110		
		240	953141		



דפגל עם שגם (המשך)



לקטלוג מוצרים

דפגל סבך עם שגם



מידות קדח x רוחב x קוטר	סוג גרעין	גודל גרעין	קוד גמל	סל"ד	יחידות באריזה
----------------------------	-----------	------------	---------	------	---------------

מ"מ

110x100x19	A	Coarse	953271	5,700	1
		Medium	953196		
		Fine	953318		
		Very Fine	953240		
		Ultra Fine	953226		

דפגל סבך גס עם שגם



לקטלוג מוצרים



שימוש עיקרי:
הסרה וניקוי חלודה, גרדים, שריטות, צבע, ניקוי שטח "שריפה" לאחר ריתוך, ועבודות כלליות

40 m/s

מלטשת 110x100

מידות קדח x רוחב x קוטר	סוג גרעין	גודל גרעין	קוד גמל	סל"ד	יחידות באריזה
----------------------------	-----------	------------	---------	------	---------------

מ"מ

110x100x19	A	Coarse	495160	4,000	1
------------	---	--------	--------	-------	---

SE 17-200 RT

רול ליטוש מלטשת שטחים

קוד גמל: 858545

קוד מטאבו: 602259000

הספק 1,700W

אלקטרונית

מהירות 800-3,000 סל"ד

הברגה M14

מומנט 17Nm

קוטר כלי מלטש 100-200 מ"מ



metabo

לקטלוג מוצרים



גלגל לבד להברקה שגם 110x100x19mm



שימוש עיקרי: להברקה וגימור בנירוסטה, שיש ופלדה. אינו משאיר סימנים.

80 m/s

מלטשת 110x100

יחידות באריזה	סל"ד	קוד גמל	גודל גרעין	מידות קדח x קוטר אינץ'	מידות מ"מ
1	3,700	817290	לבד להברקה	4.3x3.9x3/4	110x100x19

פסטה לליטוש והברקה



שימוש עיקרי: ליטוש והברקה

מק"ט	סוג חומר	שימושים
799718	שומן	מונע סתימות
799701	פסטה חומה	ליטוש כללי
7996 95	פסטה שחורה	ליטוש ראשוני עם מברשת סזל
799688	פסטה לבנה	להברקה נירוסטה / ברזל
799671	פסטה ירוקה	נירוסטה בלבד (מוריד חריצים)
839940	פסטה כחולה	הברקת כסף / אלומיניום
799664	פסטה קרם	פלסטיק ופרספקס

גלגל לפף



שימוש עיקרי: להורדת גרדים, הוצאת שריטות וגימור במתכות. *בגלגל לפף יש לעבוד בכיוון החץ.

80 m/s

משחזת ישרה

יחידות באריזה	סל"ד	קוד גמל	סוג גרעין	דחיסות	גודל גרעין	מידות קדח x קוטר אינץ'	מידות מ"מ
50	12,000	580729	S/C	רך מאוד	2SF	3x1/4x1/4	76x6x6
50	12,000	018819	S/C	רך מאוד	2SF	3x1/2x1/4	78x13x6 XL-UW

גלגל לפף Long Life



שימוש עיקרי: להורדת גרדים, הוצאת שריטות וגימור במתכות. *בגלגל לפף יש לעבוד בכיוון החץ.

80 m/s

משחזת עמוד משחזת שולחן

יחידות באריזה	סל"ד	קוד גמל	סוג גרעין	דחיסות	גודל גרעין	מידות קדח x קוטר אינץ'	מידות מ"מ
2	6,000	019113	S/C	רך	7SF	6x1/2x1	152x12.7x25.4
2	6,000	878871	S/C	רך	7SF	6x1x1	152x25.4x25.4
2	6,000	869978	S/C	בינוני	8SF	6x1x1	152x25.4x25.4
2	6,000	854134	S/C	קשה	9SF	6x1x1	152x25.4x25.4
3	4,500	878888	S/C	רך	7SF	8x1x3	203x25.4x76.2
3	4,500	257638	S/C	בינוני	8SF	8x1x3	203x25.4x76.2
3	4,500	238224	S/C	קשה	9SF	8x1x3	203x25.4x76.2
3	4,500	869985	A/O	בינוני	8SF	8x1x3	203x25.4x76.2

סט דפציר (מופיים)



קוד גמל	תיאור
905928	סט דפציר, 40 יחידות, 8 סוגים - 5 מכל סוג

משחזת ציר לעבודות ליטוש והשחזה



GE 950 G PLUS
משחזת ציר ישרה/אף ארוך
קוד גמל: 029051
קוד מטאבו: 600618000
הספק 950W
מהירות 2,500-8,700 סל"ד

כלי יעודי למופיים, אבני ציר ופצירות

לקטלוג מוצרים

ציר גמיש למשחזת
ציר למהירות 20,000-30,000 סל"ד
מק"ט 032716

דפציר בד לטש (מופיים) אלומיניום אוקסיד חום (A)



לקטלוג מוצרים



שימוש עיקרי:

ליטוש פנימי וחיצוני של שטחים ישרים וצורתיים, פינות, שקעים וחריצים במתכת, אבן ועבודות כלליות לשימוש במשחזת ציר חשמלית/אוויר



מידות ציר x רוחב x קוטר	סוג גרעין	גודל גרעין	מק"ט	סל"ד	יחידות בארזה
מ"מ					
10x10x3		80	407828	27,500	
10x10x3		240	407835	27,500	
15x15x3		60	407842		
15x15x3		120	795994		
15x15x3		240	407866		
20x15x6		40	235384	24,000	
20x15x6		60	235391	24,000	
20x15x6		80	235407	24,000	
20x15x3		320	235377	24,000	
20x15x6	A	120	235421	24,000	10
20x20x6		40	235452	24,000	
20x20x6		60	235469	24,000	
20x20x6		80	235476	24,000	
20x20x6		120	235490	24,000	
25x25x6		40	848737	20,000	
25x25x6		60	848720	20,000	
25x15x6		120	235506	20,000	
30x10x6		40	235568	18,000	
30x10x6		60	235575	18,000	

דפצור בד לטש (מופיים) אלומיניום אוקסיד חום (A) (המשך)

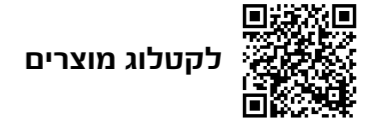

מידות ציר x רוחב x קוטר	סוג גרעין	גודל גרעין	מק"ט	סל"ד	יחידות בארזיה
מ"מ					
30x10x6		80	235582	18,000	
30x10x6		100	235599	18,000	
30x10x6		120	235605	18,000	
30x10x6		150	235612	18,000	
30x15x6		40	235629	18,000	
30x15x6		60	235636	18,000	
30x15x6		80	235643	18,000	
30x15x6		100	235650	18,000	
30x15x6		120	235667	18,000	
30x15x6		150	235674	18,000	
30x15x6		320	235681	18,000	
30x20x6		60	235698	18,000	
30x20x6	A	80	235704	18,000	10
30x25x6		80	856060	18,000	
30x20x6		100	235711	18,000	
30x20x6		120	854110	18,000	
30x20x6		180	851973	18,000	
30x20x6		240	851959	18,000	
30x25x6		120	856015	18,000	
30x25x6		180	856008	18,000	
30x25x6		240	855797	18,000	
30x25x6		320	855995	18,000	
40x10x6		40	827886	17,000	
40x10x6		60	235742	17,000	
40x10x6		80	235759	17,000	
40x10x6		120	235766	17,000	

דפצור בד לטש (מופיים) אלומיניום אוקסיד חום (A) (המשך)



מידות ציר x רוחב x קוטר	סוג גרעין	גודל גרעין	מק"ט	סל"ד	יחידות בארזיה
מ"מ					
40x10x6		150	235773	17,000	
40x10x6		180	235780	17,000	
40x10x6		240	235797	17,000	
40x15x6		60	235803	17,000	
40x15x6		80	235810	17,000	
40x15x6		100	235827	17,000	
40x15x6		120	235834	17,000	
40x20x6		40	235841	17,000	
40x20x6		60	235858	17,000	
40x20x6		80	235865	17,000	
40x20x6		120	235889	17,000	
40x20x6		150	235896	17,000	
40x30x6	A	120	855964	17,000	10
40x30x6		150	235926	17,000	
40x30x6		180	851942	17,000	
40x30x6		180	855957	17,000	
40x30x6		140	851935	17,000	
40x30x6		240	855940	17,000	
40x30x6		320	855933	17,000	
50x10x6		80	235940	13,700	
50x10x6		120	235957	13,700	
50x10x6		240	235964	13,700	
50x15x6		60	235971	13,700	
50x15x6		80	235988	13,700	
50x15x6		120	236008	13,700	
50x20x6		60	236015	13,700	

דפציר בד לטש (מופים) אלומיניום אוקסיד חום (A) (המשך)



לקטלוג מוצרים

מידות ציר x רוחב x קוטר	סוג גרעין	גודל גרעין	מק"ט	סל"ד	יחידות בארזיה
מ"מ					
50x20x6		80	236022		13,700
50x20x6		120	236046		13,700
50x30x6		60	236060		13,700
50x30x6		80	236077		13,700
50x30x6		100	236084		13,700
50x30x6		120	236091		13,700
50x30x6		150	236107		13,700
50x30x6		180	851911		13,700
50x30x6		180	855919		13,700
50x30x6		240	236114		13,700
50x30x6		320	236121		13,700
60x15x6		60	857326		16,100
60x15x6	A	80	236152		16,100
60x15x6		120	236169		16,100
60x20x6		60	236176		16,100
60x20x6		80	236183		16,100
60x20x6		120	236190		16,100
60x30x6		40	236213		16,100
60x30x6		60	236237		16,100
60x30x6		80	236244		16,100
60x30x6		100	236251		16,100
60x30x6		120	236268		16,100
60x30x6		240	236299		16,100
60x30x6		320	236305		16,100
60x40x6		60	236329		16,100
60x40x6		80	236336		16,100

10

A

10

דפציר בד לטש (מופים) אלומיניום אוקסיד חום (A) (המשך)



מידות ציר x רוחב x קוטר	סוג גרעין	גודל גרעין	מק"ט	סל"ד	יחידות בארזיה
מ"מ					
60x40x6		100	236343		16,100
60x40x6		120	236350		16,100
60x40x6		150	236367		16,100
80x15x6		40	236374		11,800
80x15x6		80	236398		11,800
80x15x6		120	519309		11,800
80x20x6		40	236404		11,800
80x20x6		80	236428		11,800
80x30x6		40	236435		11,800
80x30x6		60	236442		11,800
80x30x6		80	236459		11,800
80x30x6		180	236718		11,800
80x30x6	A	100	236466		11,800
80x30x6		120	236473		11,800
80x30x6		240	236480		11,800
80x30x6		320	236497		11,800
80x40x6		40	236503		11,800
80x40x6		60	236510		11,800
80x40x6		80	236527		11,800
80x40x6		180	236787		11,800
80x40x6		240	236794		11,800
80x40x6		320	236800		11,800
80x40x6		100	236534		11,800
80x40x6		120	236541		11,800
80x40x6		320	255689		11,800
80x40x6		320	378005		11,800

דפציר בד לטש (מופים) אלומיניום אוקסיד חום (A) (המשך)

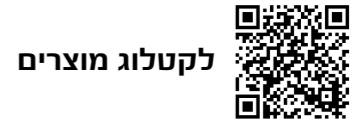

מידות ציר x רוחב x קוטר	סוג גרעין	גודל גרעין	מק"ט	סל"ד	יחידות בארזיה
מ"מ					
80x50x6	A	40	236558	11,800	10
80x50x6		60	236565	11,800	
80x50x6		80	236572	11,800	
80x50x6		100	236589	11,800	
80x50x6		120	236596	11,800	
80x50x6		150	378012	11,800	
80x50x6		240	236602	11,800	
80x50x6		320	236619	11,800	

משחזת ציר לעבודות ליטוש והשחזה



GE 710 COMPACT

משחזת ציר ישרה
קוד גמל: 029976
קוד מטאבו: 600615000
הספק 710W
מהירות 13,000-34,000 סל"ד

מנוע מרתון
ייחודי של מטאבו
המאריך חיי הכלי



ציר גמיש למשחזת
ציר למהירות 20,000-30,000 סל"ד
מק"ט 032716



דפציר מעורב (מופים)



שימוש עיקרי:

ליטוש וגימור חיצוני ופנימי של שטחים, פינות וחריצים, על מתכת,
עץ ושימוש כללי
לשימוש במשחזת ציר חשמלית/אוויר



למשחזת ישרה

מידות ציר x רוחב x קוטר	סוג גרעין	גודל גרעין	מק"ט	סל"ד	יחידות בארזיה
מ"מ					
40x20x6	A	60	236817	17,000	10
40x20x6		100	236824	17,000	
40x20x6		150	236831	17,000	
40x30x6		150	236879	17,000	
50x20x6		60	236893	13,700	
50x30x6		60	236930	13,700	
50x20x6		100	236909	13,700	
50x20x6		150	236916	13,700	
50x30x6		100	236947	13,700	
50x30x6		150	236954	13,700	
50x30x6		240	236961	13,700	
60x30x6		60	237029	16,100	
60x30x6		100	237036	16,100	
60x30x6		150	237043	16,100	
60x30x6		240	237050	16,100	
80x50x6		60	237142	11,800	
80x50x6		100	237159	11,800	
80x50x6		150	237166	11,800	
80x50x6		240	237173	11,800	

דפציר סבך (מופיים) אלומיניום אוקסיד חום (A)



שימוש עיקרי:
ליטוש וגימור חיצוני ופנימי של שטחים, פינות וחריצים, על מתכת, עץ ושימוש כללי לשימוש במשחת ציר חשמלית/אוויר

מידות ציר x רוחב x קוטר	סוג גרעין	גודל גרעין	מק"ט	סל"ד	יחידות בארזה
מ"מ					
40x20x6	A	fine	238279	17,000	10
40x30x6		fine	238309	17,000	
40x20x6		medium	238286	17,000	
40x20x6		very fine	238293	17,000	
40x30x6		very fine	238316	17,000	
50x20x6		fine	238323	13,700	
50x20x6		medium	238330	13,700	
50x30x6		coarse	988792	13,700	
50x40x6		medium	238354	13,700	
50x20x6		very fine	238347	13,700	
80x50x6		fine	238361	11,800	
80x50x6		medium	402946	11,800	
80x50x6		very fine	238378	11,800	

שרוול לטש אלומיניום אוקסיד חום (A)



לקטלוג מוצרים



שימוש עיקרי:
ליטוש פנימי בתוך קדחים ומקומות בעייתיים; עבודה ביבש ללא נוזל קירור אלומיניום אוקסיד - A: ליטוש של מתכות זירקוניה - ZA: ליטוש ניירוסטה, פלדה ומתכות קשות

מידות ציר x גובה x קוטר	צבע	גודל גרעין	סל"ד	יחידות בארזה
מ"מ				
10x10	חום/אדום	80/120/150	38,000	100
10x20		80		
15x30		36/50/80	26,000	
22x20		36/50/80/120/150	17,000	
30x30		36/50/80/150	13,000	
45x30		50/80/150	8,500	
60x30		50/60/80	6,500	
75x30		60/80/150	5,000	

מחזיק שרוול לטש מחורץ



לקטלוג מוצרים



מידות ציר x גובה x קוטר	קוד גמל	סל"ד	יחידות בארזה
מ"מ			
10x10x6	239177	38,000	1
10x20x6	239184		
15x30x6	239191	26,000	
22x20x6	239207	17,000	
30x30x6	239214	13,000	
45x30x6	239221	8,500	
75x30x6	239238	5,000	

שרול לטש זירקוניה אלומינה (ZA)



לקטלוג מוצרים

שימוש עיקרי:

לשימוש פנימי בתוך קדחים ומקומות בעייתיים לעבודה ביבש ללא נוזל קירור, לליטוש נירוסטה, פלדה ומתכות קשות

מידות ציר x גובה x קוטר	צבע	גודל גרעין	סל"ד	יחידות בארזיה
מ"מ				
10x10	כחול	80/120	38,000	100
15x30		50/80	26,000	
22x20		36/50/60/80/120	17,000	
30x20		80	13,000	
30x30		36/50/60/80	8,500	
45x30		36/50/80	8,500	
60x30		50/60/80	6,500	

מחזיק שרול לטש מחורץ



לקטלוג מוצרים

מידות ציר x גובה x קוטר	קוד גמל	סל"ד	יחידות בארזיה
מ"מ			
10x10x6	239177	38,000	1
10x20x6	239184		
15x30x6	239191	26,000	
22x20x6	239207	17,000	
30x30x6	239214	13,000	
45x30x6	239221	8,500	
75x30x6	239238	5,000	



דיסקיות נייר לטש צמידות CGW PRO אלומיניום אוקסיד (A)



מלטשת
אורביטלית

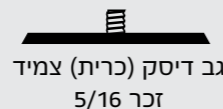

גב דיסק (כרית) צמיד
זכר 5/16

שימוש עיקרי:

ליטוש וגימור עץ, מתכת, צבע, לכות ושימוש כללי

מידות קוטר	מספר חורים	גודל גרעין	יחידות בארזיה	מק"ט		
מ"מ						
5	אינץ'	127	ללא	60	100	070084
				80	100	070107
				100	100	070114
				120	100	070121
				150	100	070138
				180	100	070145
				240	100	070152
				280	100	070176
				320	100	070190
		8	40	100	867554	
			60	100	070220	
			80	100	070244	
			100	100	070268	
			120	100	070282	
			150	100	070299	
			180	100	070305	
			240	100	070312	
			280	100	070336	
320	100	070343				

SXE 450 TURBOTEC

מלטשת אקצנטרית 6" (150 מ"מ)

קוד גמל: 028672

קוד מטאבו: 600129000

הספק 350W

מהירות 4,200-11,000 ס"ל

רטיטות לדקה 8,500

אלקטרונית

כולל ידית קדמית לעבודה נוחה יותר



metabo



לקטלוג מוצרים



דיסקיות נייר לטש צמידות CGW PRO אלומיניום אוקסיד (A) (המשך)

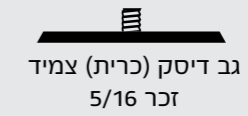

שימוש עיקרי:
ליטוש וגימור עץ, מתכת,
צבע, לכות ושימוש כללי

מק"ט	יחידות באריזה	גודל גרעין	מספר חורים	מידות קוטר	מ"מ	אינץ'
874156	50	40	-	6	150	אינץ'
069941	50	60	-			
069972	100	80	-			
069989	100	100	-			
070008	100	120	-			
070015	100	150	-			
070022	100	180	-			
070039	100	220	-			
070046	100	240	-			
070053	100	280	-			
070077	100	320	-			
881048	100	40	8			
880997	100	60		-		
880942	100	80		-		
880867	100	100		-		
880850	100	120		-		
880782	100	150		-		
880775	100	180		-		
880768	100	220		-		
880751	100	240		-		
880720	100	320		-		
880713	100	400		-		

דיסקיות נייר לטש צמידות סיליקון קרביד (C)



לקטלוג מוצרים



שימוש עיקרי:
ליטוש וגימור אבן, שיש,
זכוכית ואל-מתכות



מק"ט	יחידות באריזה	גודל גרעין	מידות קוטר	מ"מ	אינץ'
917969	100	40	4 1/2"	115	אינץ'
917976		60			
927401		80			
917983		100			
917990		120			
927418		150			
918003		180			
918010		220			
918027		320			
870745		400			
918034		500			
918041		1000			
918058	1200				
919352	100	60	7	180	אינץ'
919369		80			
919376		100			
919383		120			
919390		150			
968718		180			
968725		220			
968732		320			
968749		400			

גב דיסק (כרית) לדיסקיות צמידות

לקטלוג מוצרים



גב דיסק (כרית) צמיד זכר 5/16
גב דיסק צמיד נקבה M14

מלטשת אורביטלית

משחזת זווית

נקבה: הברגה פנימית M14
למשחזת זווית
זכר: הברגה חיצונית 5/16
למלטשת אורביטלית

יחידות באריזה	סל"ד	קוד גמל	מידות הברגה x קוטר
1	13,300	333714	4½xM14 (אינץ') (נקבה)
	12,250	239061	5xM14 (אינץ') (זכר)
	10,000	239078	5x5/16 מ"מ
	6,800	239092	6xM14
	10,000	239108	6x5/16 מ"מ
	6,800		6xM14
	8,500	951581	7xM14

מתאם M14 לגב דיסק צמיד/דביק (לשימוש במקדחה)



יחידות באריזה	קוד גמל	מידות הברגה x קוטר
1	239276	M14x5/16" (אינץ') / M14x8mm (מ"מ)

גב דיסק לדיסקיות פיבר ודיסקיות מוזאיקה

יחידות באריזה	קוד גמל	מידות הברגה x קוטר
1	238927	4½xM14 (אינץ') / 115xM14 (מ"מ)
	238934	7xM14 / 180xM14 (מ"מ)

גב דיסק מחורץ לקרום בזמן עבודה 3M

1	019601	4½xM14 (אינץ') / 115xM14 (מ"מ)
---	--------	--------------------------------



דיסק סבך רשת אלומיניום אוקסיד (A)

לקטלוג מוצרים



גב דיסק סבך רשת M14

משחזת זווית

שימוש עיקרי:
ליטוש שטח, הסרת חלודה, גימור והברקה של מתכות, אל-מתכות, אבן, ועבודות כלליות.

יחידות באריזה	סל"ד	צבע	גודל גרעין	קוטר
10	8,000	חום	Coarse	115 מ"מ / אינץ'
	8,000	אדום	Medium	
	8,000	כחול	Very fine	
	7,000	חום	Coarse	127 מ"מ
	7,000	אדום	Medium	
	7,000	כחול	Very fine	
	6,000	חום	Coarse	180 מ"מ
	6,000	אדום	Medium	
	6,000	כחול	Very fine	



WE 19-180 QUICK RT

משחזת זווית 7" (180 מ"מ)

קוד גמל: 863181

קוד מטאבו: 601088000

הספק 1,900W

מהירות 8,200 סל"ד

מומנט מירבי 5Nm

עומק חיתוך 60 מ"מ (כמו משחזת 9")

משקל 2.7 ק"ג בלבד!

מנוע מרתון ייחודי של מטאבו המאריך חיי הכלי

metabo

סרוק לצפייה בסרטון



דיסק תפס בורגי בד לטש רולוק (נעילה מהירה)



לקטלוג מוצרים



גב דיסק ציר לתפס בורגי

למשחזת זווית

למשחזת ישרה

שימוש עיקרי:
ליטוש מצח השחזה וגימור על מתכת, על נירוסטה ועל אל-מתכות
לשימוש במשחזת ציר אוויר/ חשמלית

A/O

מידות	גודל גרעין	מותג	סוג גרעין	קוד גמל	סל"ד	יחידות באריזה
אינץ' קוטר	מ"מ קוטר X ציר					
2	51x6	CGW	A/O	757428	25,000	100
				757435		
				757442		
				763986		
				757459		
				763993		
				764006		
3	76x6	CGW	A/O	764013	20,000	100
				764020		
				764037		
				764044		
				7645051		

דיסק תפס בורגי בד לטש רולוק (נעילה מהירה) (המשך)



A/O 361F

מידות	גודל גרעין	מותג	סוג גרעין	קוד גמל	סל"ד	יחידות באריזה
אינץ' קוטר	מ"מ קוטר X ציר					
2	51x6	3M	A/O 361F	009770	25,000	100
				009787		
				009794		
				009800		
3	76x6	3M	A/O 361F	009855	20,000	100
				009862		
				009879		
				009886		
				009909		
				009916		
009923						

דיסק תפס בורגי בד לטש רולוק (נעילה מהירה) (המשך)



גרעין קרמי CER

מידות	גודל גרעין	מותג	סוג גרעין	קוד גמל	סל"ד	יחידות באריזה
אינץ' קוטר	מ"מ קוטר X ציר					
2	51x6		CER	989775	25,000	100
				989805		
3	76x6		CER	951079	20,000	
				847754		
1	25X6		CER	010226	30,000	
				010233		
				010240		
				010257		
2	51x6	3M	CER-963G	010059	25,000	
				010066		
				010073		
3	76x6		CER	009992	20,000	
				010004		

דיסק תפס בורגי בד לטש רולוק (נעילה מהירה) (המשך)



לקטלוג מוצרים



דיסק רולוק סבך / סבך גס

מידות	גודל גרעין	מותג	סוג גרעין	קוד גמל	סל"ד	יחידות באריזה
אינץ' קוטר	מ"מ קוטר X ציר					
2	51x6	CGW	A/O	757541	23,000	100
				757558		
				757565		
3	76x6	CGW	A/O	764068	18,000	
				764075		
				764082		

CUBITRON II

טכנולוגיה זו מהווה את חוד החנית של עולם הליטוש כיום ומשאירה הרחק מאחור את מוצרי הליטוש והשחזה הישנים.



דיסקיות רולוק קיוביטרון 2 RoLoc 984F להשחזה, נעילה מהירה, מכילות מינרל קרמי במבנה ייחודי המחדש עצמו ללא הרף לקבלת גימור מושלם, אורך חיים גבוה ועילות בעבודה.

מקס' סל"ד	גימור	תאור פריט	קוד גמל	מק"ט 3M	איכות
20,000	P36	3M984F Cubitron II 2"	020010	60440230138	מצוין
	P60		020027	60440230211	
	P80			60440230294	
25,000	P36	3M984F Cubitron II 3"		60440230146	מצוין
	P60			60440230229	
	P80			60440230302	

איך המינרל נראה מקרוב?



גרעין קרמי מעוצב בדיוקנות, מהונדס בצורת משולש לחיתוך מהיר וחד

איך הטכנולוגיה נראית במבט מקרוב?

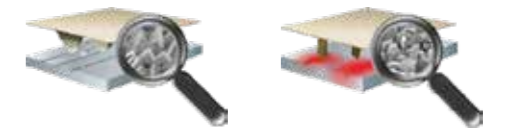

מינרל קיוביטרון 2 מהונדס וממוקם בצורה חדה ומדויקת

מינרל קרמי רגיל הממוקם בתפוזות ובסדר אקראי

דיסק תפס בורגי סבך/סבך גס רולוק (נעילה מהירה)

לקטלוג מוצרים



דיסק תפס בורגי סבך-גס C.S.D.

גב דיסק ציר לתפס בורגי

למשחזת זווית

למשחזת ישרה

שימוש עיקרי:

לשימוש במשחזת ציר אוויר/ חשמלית

מידות	גודל גרעין	סוג גרעין	קוד גמל	סל"ד	יחידות באריזה	
מ"מ קוטר אינץ' קוטר						
2	51	Coarse	A	298297	15,300	25
3	76				9,500	10

ספוג לטש סיליקון קרביד (C)

לקטלוג מוצרים

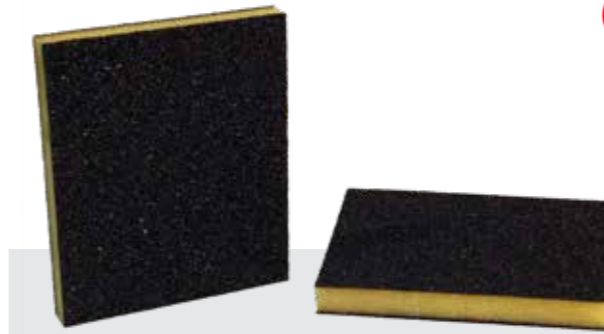

שימוש עיקרי:
ליטוש צורתי וגימור בעץ, בצבע, במתכות ועבודות כלליות

ספוג לטש דו-צדדי

מידות	גמישות	גודל גרעין	קוד גמל	יחידות באריזה
123x98x12	רך מאוד	60	238743	250
		80	238750	
		100	238767	
		180	238774	
		220	238781	



לקטלוג מוצרים



ספוג לטש ארבעה צדדים

מידות	גמישות	גודל גרעין	קוד גמל	יחידות באריזה
100x68x25	בינוני	Fine/Fine	238798	250
		Medium/Coarse	238804	
		Medium/Fine	238811	
		Medium/Medium	238828	

מברשת פלדה מקצועית KIPOD®



לקטלוג מוצרים



שימוש עיקרי

- ▲ לעבודה על מתכת, להורדת שאריות ריתוך, חלודה וצבע
- להסרת שאריות בטון מתבניות יציקה
- לניקוי בטון ואבן ירושלמית
- ◆ משחזת שולחן עגולה

מלטשת	מידות	תיאור מוצר	קוד גמל	יחידות באריזה
קדח/הברגה x קוטר (אינץ')				
מברשות לברזל:				
	4.5"x14M	מברשת עגולה צמה	435135	42
	5"x7/8"	מברשת עגולה צמה צרה	467440	
	5"x14M	מברשת כוס צמה	810123	24
	6"x7/8"	מברשת עגולה צמה	435142	1
	7"x7/8"	מברשת עגולה צמה	435159	
	3"x14M	מברשת כוס צמה	435128	48
	5x3/4x1-1/4	מברשת פלדה	832224	1
	6x3/4x1-1/4	מברשת פלדה CGW	832149	
	7x3/4x1-1/4	מברשת פלדה	520152	
	8x1x1-1/4	מברשת פלדה CGW	832156	
	10x1x1-1/4	מברשת פלדה	508020	
110x100	מברשת פליז שגם	821778		
מברשות לבניין:				
	3"x14M	מברשת כוס	435111	80
	5"x14M	מברשת כוס	435104	24

לרשותך מבוחר משחזות שולחן בפרק כלי עבודה **metabo**



מברשת פלדה מקצועית (המשך) KIPOD®

מברשות לברזל:

מברשת עגולה, צמה 4-1/2"

קוד גמל 435135
תברג 14M
סל"ד מקסימלי 12,500
למשחזת זווית 5", 4-1/2"



מברשת כוס צמה 3"

קוד-גמל 435128
תברג 14M
סל"ד מקסימלי 12,500
למשחזת זווית 5", 4-1/2"



מברשת כוס, צמה 5"

קוד גמל 810123
תברג 14M
סל"ד מקסימלי 6,500
למשחזת זווית 9"



מברשת עגולה, צמה 5"

קוד-גמל 467440
קדח 7/8"
סל"ד מקסימלי 12,500
למשחזת זווית 5"



מברשת עגולה, צמה 6"

קוד-גמל 435142
קדח 7/8"
סל"ד מקסימלי 9,500
למשחזת זווית 9", 7", 6"



מברשת עגולה, צמה 7"

קוד-גמל 435159
קדח 7/8"
סל"ד מקסימלי 8,500
למשחזת זווית 9", 7"



מברשות לבניין:

מברשת כוס 5"

קוד גמל 435104
תברג 14M
סל"ד מקסימלי 6,500
למשחזת זווית 9"



מברשת כוס 3"

קוד-גמל 435111
תברג 14M
סל"ד מקסימלי 12,500
למשחזת זווית 5", 4-1/2"



A close-up photograph of a person's hands using a silver wrench to adjust a metal spring on a Makita power tool. The tool is green and black with the 'Makita' logo visible. The person is holding the wrench with their right hand and the tool with their left hand. The background is a grey, scratched metal surface. A yellow graphic element is on the left side of the image.

**פצירות מתק"ש
מסתובבות**

פצירות מתק"ש מסתובבות לעיבוד מגוון מתכות



למשחזת ישראל

שימוש עיקרי:

להורדת גרדים, צילוע, פזות, ניקוי תעלות ועוד, בחומרים שונים כמו: אלומיניום, נחושת, פלסטיק, נירוסטה, ברזל, יציקות, טיטניום ועוד.

PRO

המלצה לבחירת פצירות מתק"ש מסתובבות

סוג פצירה	חומר	ALU-אלומיניום	C-שובר שבבים	D-יהלום	S-סטנדרט
אלומיניום		●			
נחושת			●	●	●
פיברגלס				●	
ברזל יציקה			●	●	●
פלסטיק		●	●	●	●
גומי קשה		●	●	●	●
סגסוגת ברזל			●	●	●
נירוסטה			●	●	●
ניקל			●	●	●
טיטניום			●	●	●
סגסוגת אבץ		●			
מגנזיום		●			

S שן סטנדרטית, לשימוש כללי (שן יחידה).

D שן יהלום, לעיבוד מתכות קשות. טיב שטח גבוה, שבבים קטנים מאוד ללא סתימות (שן כפולה).

C שן "שובר שבבים", לעבוד מתכות קשות במיוחד. טיב שטח גבוה, שבבים קטנים, לעיבוד מהיר ונוח. (שן כפולה).

ALU שן אלומיניום, לעיבוד אל-מתכות וחומרים רכים. עבודה קלה וסילוק חומר מהיר.

מהירות עבודה מקסימלית 35 מטר שניה נא עיין בטבלה בע' 10-11.

מהירויות עבודה מומלצות לפי סוג החומר

קוטר 3 מ"מ	קוטר 6 מ"מ	קוטר 10 מ"מ	קוטר 12 מ"מ	קוטר 16 מ"מ	פלדה
60,000 - 90,000	45,000 - 60,000	30,000 - 40,000	22,500 - 30,000	18,000 - 24,000	פלדה מחוסמת
60,000 - 90,000	30,000 - 45,000	19,000 - 30,000	15,000 - 22,500	12,000 - 18,000	פלבים
60,000 - 90,000	30,000 - 45,000	19,000 - 30,000	15,000 - 22,500	12,000 - 18,000	יציקה אפורה
45,000 - 90,000	22,500 - 60,000	15,000 - 40,000	11,000 - 30,000	9,000 - 24,000	טיטניום
60,000 - 90,000	30,000 - 45,000	19,000 - 30,000	15,000 - 22,500	12,000 - 18,000	ניקל
60,000 - 90,000	30,000 - 45,000	19,000 - 30,000	15,000 - 22,500	12,000 - 18,000	נחושת
45,000 - 90,000	22,500 - 60,000	15,000 - 40,000	11,000 - 30,000	9,000 - 24,000	אלומיניום
30,000 - 90,000	15,000 - 70,000	10,000 - 50,000	7,000 - 38,000	6,000 - 30,000	פלסטיק
30,000 - 90,000	15,000 - 70,000	10,000 - 50,000	7,000 - 38,000	6,000 - 30,000	



סט פצירות 40 יח'

קוד גמל	תיאור
753789	סט פצירות 40 יח' + מנעול 20 סוגים - 2 יח' מכל סוג



סט פצירות 10 יח'

קוד גמל	תיאור
919635	סט פצירות 10 יח' 10 סוגים

פצירות מתק"ש מסתובבות לעיבוד מגוון מתכות

לקטלוג מוצרים



שימוש עיקרי:

להורדת גרדים, צילוע, פזות, ניקוי תעלות ועוד,
בחומרים שונים כמו: אלומיניום, נחושת, פלסטיק, נירוסטה,
ברזל, יציקות, טיטניום ועוד.

PRO

פצירה גלילית

מידות מ"מ		תיאור	סוג שן	קוד גמל
$D_1 \times L_1 \times D_2$	L_2			
2.4x13x2.4	38	T 1100 D	D	437689
3x13x3		GT 1200 S	S	656851
6x19x6	65	GT 1400 S	S	648733
		GT 1400 D	D	656967
8x19x6		GT 1500 S	S	671762
		GT 1500 D	D	656974
10x19x6		GT 1600 S	S	648801
12x9x6		T 1700 S	S	384501
		T 1700D	D	388622
12x25x6		GT 1700 S-1	S	651856
		GT 1700 D-1	D	656981
16x25x6		GT 1800 S	S	654093

קוטר חותך = D_1
אורך חותך = L_1
קוטר קנה = D_2
אורך כללי = L_2

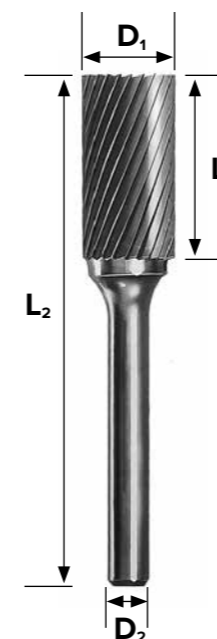

פצירות מתק"ש מסתובבות לעיבוד מגוון מתכות (המשך)

לקטלוג מוצרים



פצירה גלילית חותך מצח

מידות מ"מ		תיאור	סוג שן	קוד גמל
$D_1 \times L_1 \times D_2$	L_2			
3x13x3	38	GT 1202 S	S	664337
		GT 1202 D	D	670895
	45	T 1242 C	C	394067
	65	GT 1402 D	D	676262
8x19x6		GT 1502 S	S	655557
		GT 1502 D	D	656998
10x19x6		GT 1602 S	S	656875
		GT 1602 D	D	728381
12x25x6		GT 1702 D-1	D	657001
16x25x6		GT 1802 D	D	681471

קוטר חותך = D_1
אורך חותך = L_1
קוטר קנה = D_2
אורך כללי = L_2
זווית = V

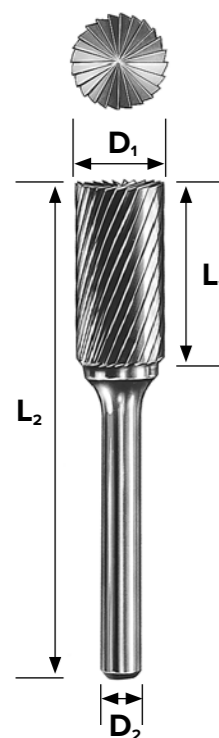

פצירות מתק"ש מסתובבות לעיבוד מגוון מתכות (המשך)



לקטלוג מוצרים

פצירה קונית קצה חד

מידות מ"מ		זווית	תיאור	סוג שן	קוד גמל
$D_1 \times L_1 \times D_2$	L_2	V			
3x11x3	38	14°	GT 2200 S	S	648795
			GT 2200 D	D	648764
6x13x3	48	22°	GT 2240 S	S	654079
6x19x6	65	28°	GT 2400 D	D	648740
10x20x6			GT 2600 S	S	651412
			GT 2600 D	D	728398
12x22x6		28°	GT 2700 S-1	S	654116
			GT 2700 D-1	D	657049

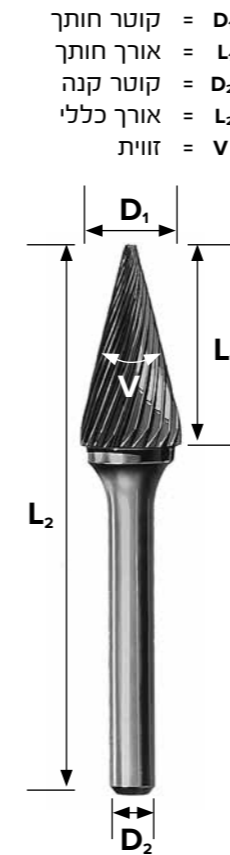

קוטר חותר = D_1
 אורך חותר = L_1
 קוטר קנה = D_2
 אורך כללי = L_2
 זווית = V

פצירה גלילית קצה כדור

מידות מ"מ		תיאור	סוג שן	קוד גמל
$D_1 \times L_1 \times D_2$	L_2			
3x13x3	38	GT 3200 S	S	648849
		GT 3200 D	D	657018
6x13x3	45	T 3240 D	D	415373
6x19x6	65	GT 3400 S	S	656899
		GT 3400 D	D	670901
GT 3500 S		S	656905	
GT 3500 D		D	664214	
GT 3600 S		S	656912	
GT 3600 D		D	657025	
12x19x6		T 3700 D	D	437658
12x25x6		GT 3700 S-1	S	651405
		GT 3700 D-1	D	648825
16x25x6		GT 3800 S	S	655564
	GT 3800 D	D	664207	

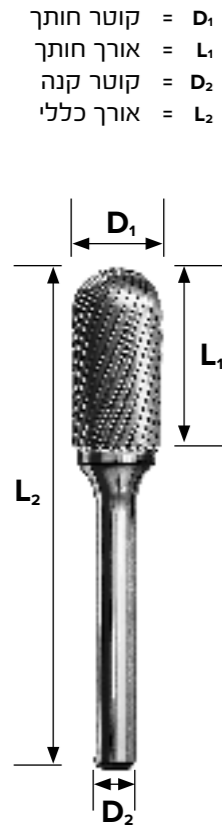

קוטר חותר = D_1
 אורך חותר = L_1
 קוטר קנה = D_2
 אורך כללי = L_2



לקטלוג מוצרים

פצירות מתק"ש מסתובבות לעיבוד מגוון מתכות (המשך)

לקטלוג מוצרים



פצירה קונית קצה כדורי

מידות מ"מ		זווית	תיאור	סוג שן	קוד גמל
$D_1 \times L_1 \times D_2$	L_2	V			
3x8x3	55	14°	GT 4200 S	S	648788
			T 4200 D	D	466382
6x13x3	45		T 4240 S	S	384792
			T 4240 C	S	392537
6x16x6	65		GT 4400 S	C	654109
			GT 4400 D	D	660711
10x25x6	65		GT 4600 S-1	S	651924
10x27x6			GT 4600 D-1	D	660728
12x28x6	80		GT 4700 S	S	651917
12x30x6			GT 4700 D	D	657056
16x33x6			GT 4800 S	S	728411
			GT 4800 D	D	

קוטר חותר = D_1
 אורך חותר = L_1
 קוטר קנה = D_2
 אורך כללי = L_2
 זווית = V

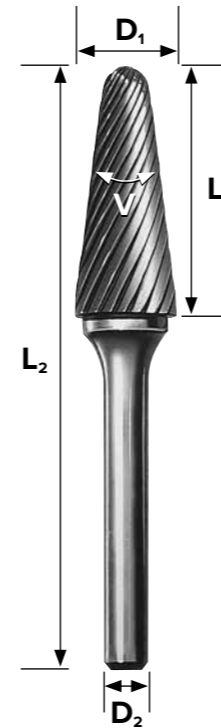

פצירות מתק"ש מסתובבות לעיבוד מגוון מתכות (המשך)

לקטלוג מוצרים



פצירה אוואלית

מידות מ"מ		תיאור	סוג שן	קוד גמל
$D_1 \times L_1 \times D_2$	L_2			
3x6x3	38	GT 5220 S	S	728435
		GT 5220 D	D	728442
6x10x3	42	T 5240 S	S	384860
8x13x6	65	GT 5300 S	S	660698
		GT 5300 D	D	726806
GT 5500 S		S	674060	
GT 5700 D		D	657063	
GT 5800 S		S	674053	
GT 5800 D		D	675753	

קוטר חותר = D_1
 אורך חותר = L_1
 קוטר קנה = D_2
 אורך כללי = L_2

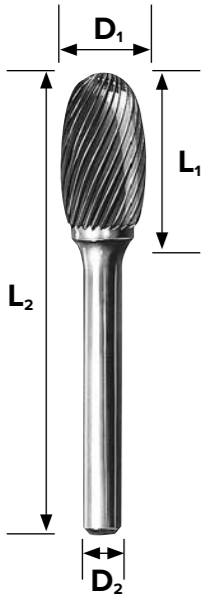

פצירות מתק"ש מסתובבות לעיבוד מגוון מתכות (המשך)



לקטלוג מוצרים

פצירה אוואלית קצה חד

מידות מ"מ	תיאור	סוג שן	קוד גמל
3x13x3	GT 6200 S	S	681457
	GT 6200 D	D	657605
6x13x3	T 6240 S	S	651580
	T 6240 C	C	392650
6x16x6	GT 6400 S	S	660704
	GT 6400 D	D	728473
12x19x6	GT 6500 S	S	648771
	T 6700 S	S	661978
12x25x6	GT 6800 S	S	656929
	GT 6800 D	D	657070
	GT 6900 S	S	660681
	GT 6900 D	D	728503

קוטר חותך = D_1
 אורך חותך = L_1
 קוטר קנה = D_2
 אורך כללי = L_2

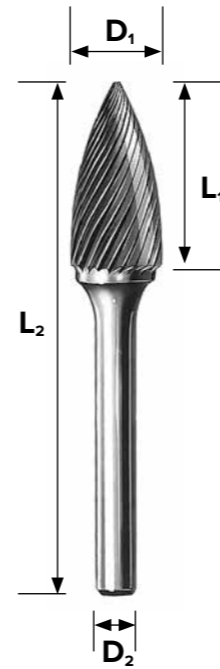

פצירות מתק"ש מסתובבות לעיבוד מגוון מתכות (המשך)



לקטלוג מוצרים

פצירה כדורית

מידות מ"מ	תיאור	סוג שן	קוד גמל
3x2.7x3	GT 7200 S	S	728510
	GT 7200 D	D	648757
6x5.4x3	T 7240 S	S	389674
	T 7240 D	D	728527
4x3.6x3	T 7300 S	S	568949
	T 7300 D	D	728534
6x5.4x6	GT 7400 D	D	674091
8x7.2x6	GT 7500 S	S	728558
	GT 7500 D	D	728565
10x9x6	GT 7600 S	S	698165
	GT 7600 D	D	657087
12x10.8x6	GT 7700 S	S	654123
	GT 7700 D	D	728572
16x14.4x6	GT 7800 S	S	654130
	GT 7800 D	D	728589
19x17.1x6	T 7900 D	D	728879

קוטר חותך = D_1
 אורך חותך = L_1
 קוטר קנה = D_2
 אורך כללי = L_2

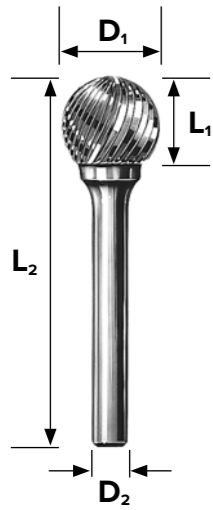

פצירות מתק"ש מסתובבות לעיבוד מגוון מתכות (המשך)

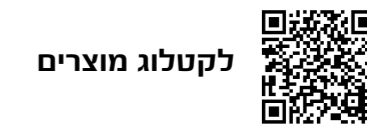

פצירת ברז

מידות מ"מ	תיאור	סוג שן	קוד גמל	
$D_1 \times L_1 \times D_2$	L_2			
3x13x3	38	T 9200 D	D	466375
6x13x3	45	T 9240 D	D	728596
6x16x6	65	GT 9400 S	S	674046
		GT 9400 D	D	728602
10x19x6	65	GT 9600 S	S	660735
		GT 9600 D	D	670925
12x25x6	65	GT 9700 S	S	648856
		GT 9700 D	D	670932
16x25x6	65	GT 9800 S	S	728619
		GT 9800 D	D	665976

פצירת להבה



מידות מ"מ	תיאור	סוג שן	קוד גמל	
$D_1 \times L_1 \times D_2$	L_2			
3x8x3	38	GT 5200 S	S	664634
		GT 5200 D	D	674107
6x14x6	65	T 5400 S	S	385485
		GT 5400 D	D	
8x19x6	65	GT 5550 S	S	728633
		GT 5550 D	D	728657
12x32x6	65	GT 5600 S	S	656936
		GT 5600 D	D	

קוטר חותך = D_1
 אורך חותך = L_1
 קוטר קנה = D_2
 אורך כללי = L_2

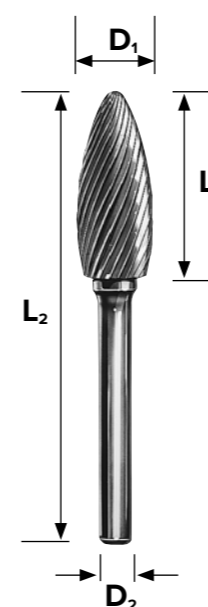
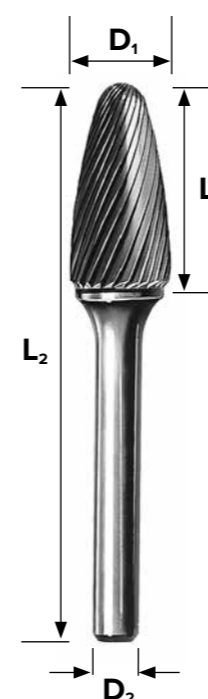

פצירות מתק"ש מסתובבות לעיבוד מגוון מתכות (המשך)



פצירה קונית (60°) 90°

מידות מ"מ	זווית	תיאור	סוג שן	קוד גמל	
$D_1 \times L_1 \times D_2$	L_2	V			
12x6x6	55	90°	GT 2840 S	S	673889
16x8x6			GT 2800 S	S	729319
12x11x6		60°	GT 2900 S	S	728688

קוטר חותך = D_1
 אורך חותך = L_1
 קוטר קנה = D_2
 אורך כללי = L_2
 זווית = V

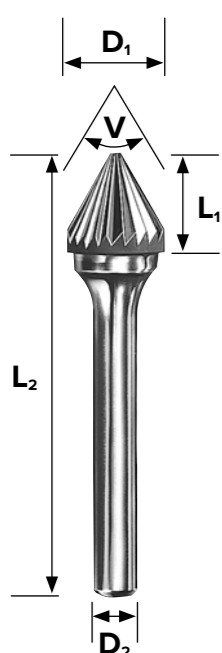

פצירת טבעת



מידות מ"מ	תיאור	סוג שן	קוד גמל	
$D_1 \times L_1 \times D_2$	L_2			
10x1.6x3	34	T 8240 S	S	385584
12x2.6x6	48	T 8700 S	S	385607
25x6.3x8	51	T 9100 S	S	729395

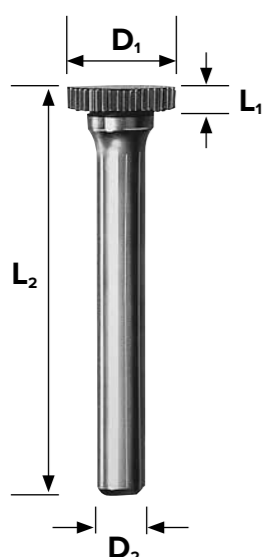

פצירות מתק"ש מסתובבות לעיבוד מגוון מתכות (המשך)

פצירת קונוס הפוך 10°



מידות מ"מ	תיאור	סוג שן	קוד גמל
$D_1 \times L_1 \times D_2$	L_2		
12x13x6	65	GT 8500 S	S
		GT 8500 D	D
			729371

קוטר חותך = D_1
 אורך חותך = L_1
 קוטר קנה = D_2
 אורך כללי = L_2

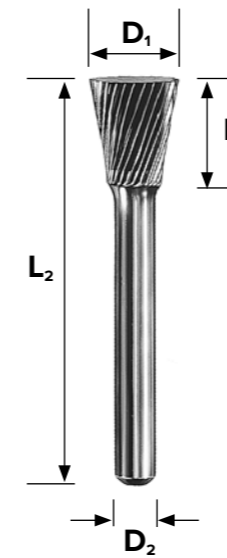

פצירות מתק"ש מסתובבות לעיבוד מגוון מתכות (המשך)

פצירות לאלומיניום | פצירה גלילית

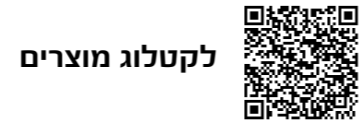

מידות מ"מ	תיאור	סוג שן	קוד גמל
$D_1 \times L_1 \times D_2$	L_2		
10x19x6	65	TTA 260 ALU	385997
12x25x6	70	TTA 270 ALU	386000
16x25x6		TTA 280 ALU	729401

קוטר חותך = D_1
 אורך חותך = L_1
 קוטר קנה = D_2
 אורך כללי = L_2

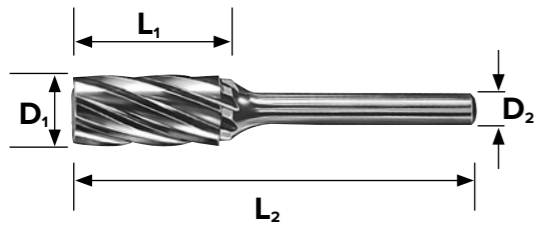

פצירות לאלומיניום | פצירה גלילית חותך מצח

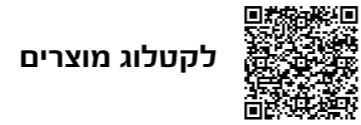

מידות מ"מ	תיאור	סוג שן	קוד גמל
$D_1 \times L_1 \times D_2$	L_2		
10x19x6	65	TTA 160 ALU	386024
12x25x6	70	TTA 170 ALU	386031

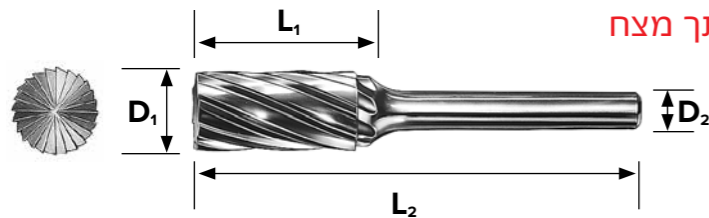

פצירות לאלומיניום | פצירה גלילית קצה כדורי



מידות מ"מ	תיאור	סוג שן	קוד גמל
$D_1 \times L_1 \times D_2$	L_2		
10x19x6	65	TTA 360 ALU	385805
12x25x6	70	TTA 370 ALU	385812
16x25x8		TTA 380 ALU	385829

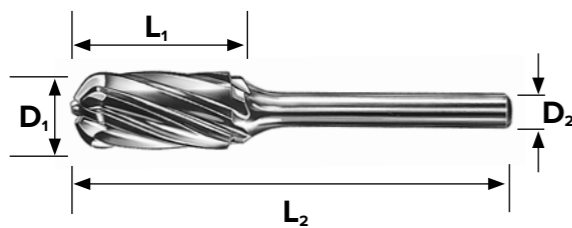

פצירות מתק"ש מסתובבות לעיבוד מגוון מתכות (המשך)

פצירות לאלומיניום | פצירה קונית קצה כדור

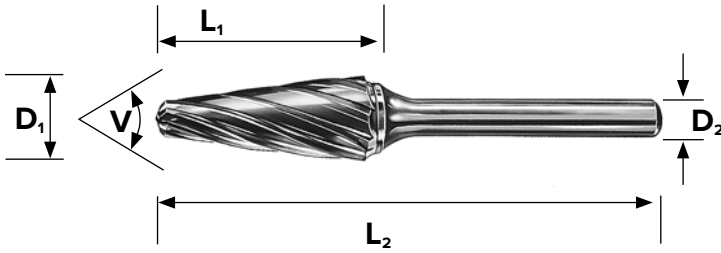

לקטלוג מוצרים



קוטר חותך = D_1
 אורך חותך = L_1
 קוטר קנה = D_2
 אורך כללי = L_2
 זווית = V

מידות מ"מ	זווית	תיאור	סוג שן	קוד גמל
$D_1 \times L_1 \times D_2$	L_2	V		
10x25x6	70	TTA 460 ALU	ALU	385966
12x30x6	75	TTA 470 ALU		385973
16x33x8	78	TTA 480 ALU		385980

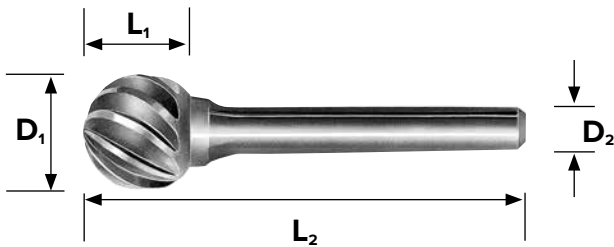

פצירות לאלומיניום | פצירה כדורית

לקטלוג מוצרים



מידות מ"מ	תיאור	סוג שן	קוד גמל
$D_1 \times L_1 \times D_2$	L_2		
10x9x6	53	TTA 760 ALU	ALU
12x10.8x6	55	TTA 770 ALU	
16x14.4x6	60	TTA 780 ALU	

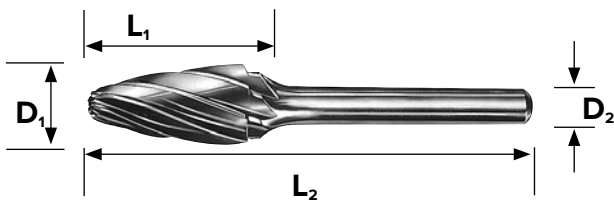

פצירות לאלומיניום | פצירת ברוש

לקטלוג מוצרים



מידות מ"מ	תיאור	סוג שן	קוד גמל
$D_1 \times L_1 \times D_2$	L_2		
10x19x6	65	TTA 960 ALU	ALU
12x25x6	70	TTA 970 ALU	
16x25x8		TTA 980 ALU	



אופני השחזה קרמיים

כמויות מינימום לייצור אופני השחזה קרמיים לא סטנדרטיים

לתשומת ליבך, במלאי נמצאים מוצרים רבים המוגדרים כ"סטנדרט". ההספקה של מוצרים אלה היא מיידית. בנוסף, חשוב לדעת שעל המדפים שלנו, ניתן למצוא מוצרים "לא סטנדרטיים" רבים. פעמים רבות, ניתן למצוא מוצר קרוב יחסית למוצר המבוקש ולעבדו למידה הנדרשת. העיבוד כרוך בתשלום, אולם חוסך זמן והתמודדות עם כמויות מינימום של ייצור מיוחד.

ייצור מוצר לפי הזמנה (אשר אינו במלאי), מחייב לרכוש כמות מינימום. זמן הספקה למוצרים שצריך לייצר הינו בדרך כלל חמישה שבועות. רצ"ב רשימה של כמויות מינימום הכרחיות ומחייבות לפי גודל וסוג מוצר.

מוצר	תיאור	כמות מינימום
בלוקים	50X50X100	50
סיגמנטים	אורך עד 100 מ"מ	40
סיגמנטים	אורך מעל 100 מ"מ	30
אבני ציר	כל הסוגים שאינם מיוצרים במלאי	150
אבני ציר	כל הסוגים שאינם מיוצרים במלאי	100
אופנים	עד קוטר 3" מעל גובה 1/2 דגם T-1	50
אופנים	עד קוטר 3" מתחת גובה 1/2 דגם T-1	100
אופנים	עד קוטר 3" דגמים 5-6-11	100
אופנים	קוטר 4-5" מתחת לגובה 1/2	75
אופנים	קוטר 4-5" מעל לגובה 1/2	50
אופנים	קוטר 4-5" דגמים T-6 T-11	30
אופנים	קוטר 6, 7, 8 גובה מתחת ל 1/4 ומטה דגם 1	40
אופנים	קוטר 6, 7, 8 גובה 1/4 עד 1/2 דגם 1	30
אופנים	קוטר 6, 7, 8 גובה 3/4 עד 1" דגמים T-5 T-1	20
אופנים	קוטר 6, 7, 8 דגמים T-6 T-11 T-12	15
אופנים	קוטר 10, 12 עובי 1/2	10
אופנים	קוטר 10, 12 עובי 3/4 ומעלה	4
אופנים	קוטר 10, 12 פרופיל מיוחד	6
אופנים	קוטר 14, 16 עובי 1/2	5
אופנים	קוטר 14, 16 עובי 3/4 ומעלה	4
אופנים	קוטר 14, 16 עובי פרופיל מיוחד	6
אופנים	קוטר 18, 20, 24 עד גובה 2"	3
אופנים	קוטר 18, 20, 24 מעל גובה 2"	3
אופנים	קוטר 18 עד גובה 2" בקליט	6
אופנים	קוטר 20-24 בקליט	5
אופנים	קוטר 4" שרוול T-2	20
אופנים	קוטר 8", 10", 8" שרוול T-2	10

סימון אופני השחזה



מלכד קרמי	מבנה	דרגת קושי	גודל גרעין	סוג גרעין	סימון
V	3	D	12	אלומיניום אוקסיד רגיל	A
	4	E	14	אלומיניום אוקסיד לבן	WA
	5	F	16	אלומיניום אוקסיד לבן + מלכד מיוחד	WAG
	6	G	20	אלומיניום אוקסיד לבן + מלכד כחול	WAB
		H	24	אלומיניום אוקסיד לבן + מלכד אדום	WAR
		I		אלומיניום אוקסיד לבן + מלכד צהוב	WAY
B	7		בינוני	אלומיניום אוקסיד ורוד	PA
	8	בינוני	30	אלומיניום אוקסיד אדום	RA
	9	J	36	אלומיניום אוקסיד חצי פריך	SA
				אלומיניום אוקסיד קרמי	AS
				10% אלומיניום אוקסיד קרמי	AS1
				20% אלומיניום אוקסיד קרמי	AS2
				30% אלומיניום אוקסיד קרמי	AS3
				40% אלומיניום אוקסיד קרמי	AS4
BF		K	46	50% אלומיניום אוקסיד קרמי	AS5
		L	54	אלומיניום אוקסיד חד גבישי	HA
		M	60	כדוריות אלומיניה	KA
R	10			זירקוניה אלומיניום	ZA
	11			תערובת של A ו-WA	DA
	12	קשה	עדין	תערובת של A ו-WA	VA
	13	N	80	תערובת של SA ו-HA	XA
	14	O	100	תערובת של SA ו-HA	
	15	P	120	סיליציום קרביד ירוק	GC
	16	Q	150	סיליציום קרביד שחור	C
			180	תערובת של A ו-C	AC
		R		קשה מאוד	
		S	עדין מאוד		
		T	220		
		U	240		
			280		
			360		



בחירת אופנים

ההצעות בקטלוג זה מבוססות על נסיון של עשרות שנים, שהצטבר בגמל-שריד. המלצות אלו יכולות להוות בסיס לבחירה המוצלחת ביותר, במידה שתנאי ההשחזה הינם רגילים. כמוכן, בחירה סופית של האופן יכולה להשתנות בהתאם לתנאי העבודה (מהירויות, סוגי חומר, השחזה ביבש או ברטוב וכו').

מומלץ להתייחס להצעות בקטלוג זה כאל הנחיה לבחירה ראשונית, ולהתייעץ באנשי גמל-שריד בשעת הצורך.

ככלל מנחה לקבלת עלות תועלת מרבית בהשחזה, צריך לבחור את האופן הכי גס, הכי פתוח, והכי קשה שייתן עובד ללא שריפה ובטיב שטח שעונה על הדרישות.

- הגורמים הבאים חייבים להילקח בחשבון בבחירת אופנים:
1. החומר שצריך להיות מושחז - הסוג והקושי.
 2. כמות החומר, שצריכה להיות מוסרת, מידות וגאומטרית העובד, וטיב השטח הדרוש.
 3. סוג המשחזת, ההספק האפשרי ומצבה המכני של המשחזת.
 4. מהירות סיבוב האופן ומהירויות ההגש.
 5. השחזה ביבש או ברטוב.

סוג החומר / עובד

סוג החומר משפיע על בחירת סוג הגרעין, גודלו ודרגת הקושי. להשחזת מתכות בעלות חוזק משיכה גבוה ויציקות ברזליות, אלומיניום אוקסיד יעיל יותר. סוגי האלומיניום אוקסיד הפריכים יותר, מתאימים להשחזת פלדות קשות. חומרים בעלי חוזק משיכה נמוך וחומרים אל-מתכתיים מושחזים בעילות רבה יותר על-ידי סיליציום קרביד. קושי החומר המושחז מכתוב את עומק החדירה של גרעין ההשחזה, ועל כן, גרעינים עדינים יותר משמשים להשחזת חומרים קשים, בעוד שגרעינים גסים ובינוניים משמשים להשחזת חומרים רכים. ככל שהחומר המושחז קשה יותר, יידרש אופן בדרגת קושי רכה יותר.

כמות החומר המוסרת

גורם זה משפיע על בחירת גודל גרעין ההשחזה וסוג המלכד. להשחזה גסה והסרת כמות רבה של החומר, דרוש גרעין גס (MESH 12-24).

טיב שטח

טיב שטח גבוה מושג בעזרת גרעינים עדינים, ולטיב שטח מעולה דרוש, בנוסף לגרעין העדין, מלכד אורגני (בקליט או גומי).

המשחזת

הספק המנוע וביצוע האופן מכתבים את יחס ההשחזה:

$$G = \frac{\text{כמות חומר מוסרת}}{\text{איבוד חומר באופן}}$$

ככל שהספק המכונה גבוה יותר, ניתן לעבוד עם אופן בעל קושי רב יותר ולהעלות את יחס ההשחזה.

משחזת שבה יש רעידות (כתוצאה ממיסוב לקוי) תגרום לטיב שטח גרוע ובמקרים קיצוניים לשבירת האופן.

נוזל קירור / סיכוך

שימוש נכון בנוזל מתאים עשוי לפתור לעתים בעיות השחזה קשות.

נוזל ההשחזה דרוש לשם קירור ו/או סיכוך. הן נוזלי הקירור והן נוזלי הסיכוך מסוגלים להוריד את כוחות ההשחזה והחשיבות היחסית של הקירור, או הסיכוך היא הקובעת אם להשתמש בנוזל קירור על בסיס מים, או נוזל סיכוך על בסיס שמן.

תפקיד נוזלי הקירור הינו לספוח את החום המתפתח בעובד הם אינם יכולים למנוע את התפתחות החום בנקודת המגע.

בהשחזה ביבש הטמפרטורה בנקודת המגע אינה גבוהה בהרבה מהשחזה ברטוב, אולם קצב בניית החום בעובד גבוה בהרבה. השחזה ביבש עם אופן עם מלכד קרמי, דורשת אופן רך בשתי דרגות קושי מאשר בהשחזה דומה, אך ברטוב.

מהירויות בהשחזה עגולה

למהירות סיבוב האופן, למהירות סיבוב העובד ולמהירויות ההגש השפעה ניכרת על בחירת האופן, וניתן לתאר השפעת גורמים אלו על פעולת ההשחזה באופן הבא:

1. מהירות האופן עולה - האופן יתנהג כקשה יותר
2. מהירות האופן יורדת - האופן יתנהג כרך יותר
3. מהירות העובד עולה - האופן יתנהג כקשה יותר
4. מהירות העובד יורדת - האופן יתנהג כרך יותר
5. מהירות הקידמה עולה - האופן יתנהג כקשה יותר (הטמפרטורה עולה)
6. מהירות הקידמה יורדת - האופן יתנהג כרך יותר (הטמפרטורה יורדת)
7. מהירות ההגש עולה - האופן יתנהג כקשה יותר
8. מהירות ההגש יורדת - האופן יתנהג כרך יותר

תכונות אופני השחזה

תכונות אופן ההשחזה נקבעות על ידי סוג הגרעין, גודל הגרעין, דרגת קושי, מבנה האופן וסוג המלכד.

סוג הגרעין

A - אלומיניום אוקסיד חום

סוג הגרעין בעל השכיחות הגבוה ביותר. מכיל כ-95% Al_2O_3 וכ-3% תחמוצת טיטניום, המקנה לו נוקשות גבוהה ביותר. מתאים במיוחד להשחזת חומרים בעלי חוזק משיכה גבוה (low alloy steels).

WA - אלומיניום אוקסיד לבן

מכיל 99% Al_2O_3 בעל קושי גבוה (Mohs scale +9) ופריכות רבה. גרעין חד זה מתאים במיוחד להשחזת פלדות כלים ופלדות מהירות בהשחזה מדוייקת, כגון השחזת שטחים והשחזת כלים.

WAG - אלומיניום אוקסיד לבן עם מלכד מיוחד וייחודי

אופנים עם מבנה פתוח. מתאים להשחזת creep feed עם דירוס לא תמידי (N.C.D.).

WAB - אלומיניום אוקסיד לבן עם מלכד כחול

WAR - אלומיניום אוקסיד לבן עם מלכד אדום

מתאים במיוחד להשחזת H.S.S עם קושי מעל 55R.C. מקנה השחזה ללא חימום יתר, עם יכולת חיתוך, כאשר הצורך בדירוס הוא קטן במיוחד.

WAY - אלומיניום אוקסיד לבן עם מלכד צהוב

אופנים עם מבנה פתוח במיוחד, להשחזת creep feed עם דירוס תמידי (C.D.).

PA - אלומיניום אוקסיד רוד

הצבע הוורוד נובע מ-0.3% כרום אוקסיד, שמוריד במעט את פריכות גרעין זה בהשוואה לאלומיניום אוקסיד לבן. בהיותו רגיש פחות לנגיפה (impact) מתאים גרעין זה במיוחד להשחזת חומרים בעלי חוזק משיכה גבוה לפני הקשיה (high alloy steels).

RA - אלומיניום אוקסיד אדום (Ruby)

תכולה גבוהה יותר של Cr_2O_3 כרום אוקסיד, 3% - צובעת גרעין זה בצבע האדום החזק, ומעלה את הנקשות הגרעין בהשוואה לוורוד. מתאים במיוחד להשחזת פלדות כלים עם תכולת כרום גבוהה, וכן להשחזה פנימית.

SA - אלומיניום אוקסיד פריך למחצה

עם 97% Al_2O_3 גרעין זה משלב תכונות של גרעין חום (A) וגרעין לבן (WA). מתאים במיוחד לפעולות השחזה שדורשות פשרה בין גרעין נוקשה ביותר לבין גרעין פריך.

HA - אלומיניום אוקסיד חד גבישי

זהו גרעין קשה ביותר ופחות שברי מאשר WA. בעל חודי שיבוב רבים, מתאים במיוחד לפלדות מהירות ול-very high alloy steels, הרגישות מאוד לחום.

AS - אלומיניום אוקסיד קרמי

גרעין יחודי וחדשני. כל גרעין בודד מורכב מאוסף גרעינים קטנים ביותר, קשים וחדים. בזמן פעולת ההשחזה הגרעין אינו מתעגל אלא מתחדש באופן קבוע, כך שבחזית גוף ההשחזה נמצאים תמיד גרעינים חדשים. יתרונו הבולט של גרעין זה הינו באפשרות של עבודה בקידמה גדולה ומהירה כאשר הצורך ב"דרסינג" הינו קטן מאוד. מתאים במיוחד להשחזה עגולה של פלדות כלים להשחזת שטח ולהשחזה פנימית.

KA - כדוריות אלומיניה

להשחזת חומרים רכים שנמרחים, כגון גומי ופוליאסטר.

ZA - זירקוניה אלומיניה

תערובת של ZrO_2 ו- Al_2O_3 המקנה לסוג גרעין זה חוזק מכני גבוה ביותר. מתאים להשחזה גסה של פלדות בבתי יציקה.

GC - סיליציום קרביד ירוק

פריך יותר מ-C ומשום כך מומלץ להשחזת סגסוגות קשות במיוחד וכלים מטונגסטן קרביד (וידיה).

C - סיליציום קרביד שחור

קשה יותר מאלומיניום אוקסיד (Mohs scale 9.5). מתאים משום כך במיוחד להשחזת חומרים בעלי חוזק משיכה נמוך, כגון ברזל יציקה וכן מתכות אל-ברזליות כאלומיניום, ברונזה וכו'. כמו-כן, מתאים להשחזת חומרים לא מתכתיים כזכוכית וקרמיקה, ולחיתוך אבן, שיש ובטון.

שילוב סוגי גרעין שונים

בנוסף לסוגי גרעין בסיסיים אלו קיימות תערובות של סוגי גרעין שונים המאפשרים קבלת מגוון רחב יותר של תכונות:

- DA - תערובת של A ו-WA
- VA - תערובת של RA ו-WA
- XA - תערובת של HA ו-SA
- AC - תערובת של A ו-C

גודל הגרעין

גודל הגרעין נקבע על ידי מספר החורים לאורך אינטש בנפה דרכה הגודל המסויים של הגרעין יעבור והגודל הבא לא יעבור. הגדלים התקניים, שמקובל לכנותם מֶש (MESH) נקבעו על ידי F.E.P.A. - The Federation Of European Producers Of Abrasive Products

ניתן לחלק את הגדלים לקבוצות הבאות:

- גרעין גס 12-24 MESH
- גרעין בינוני 30-60 MESH
- גרעין עדין 80-180 MESH
- גרעין עדין מאוד 220-600 MESH

הגרעינים הגסים יותר משמשים להסרה של חומר בעבודות ניקוי גסות. להשחזה מדוייקת דרוש גרעין בינוני ועדין.

גודל הנקב בנפת רשת:

$$1 \text{ מ"מ} \approx \frac{25.4}{24} = \text{גרעין MESH 24}$$



דגמים סטנדרטיים של אופני השחזה

סימוני הדגמים והפרופילים המיוצרים בגמל שריד זהים לסימונים המקובלים בעולם.

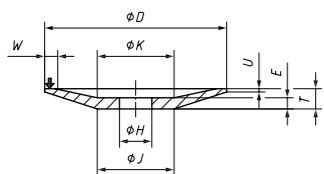

12 D/JxT/UxH-WxE

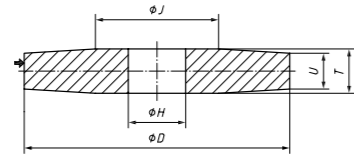

4 DxT/UxH

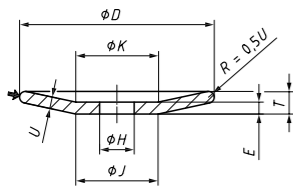

13 D/JxT/UxH-K

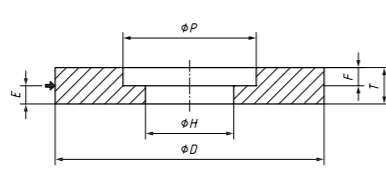

5 DxTxH-PxF

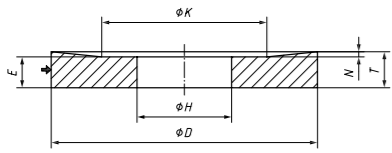

20 DxTxH-KxE/N

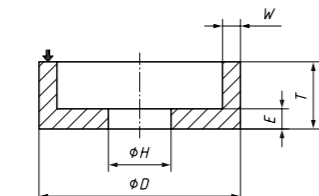

6 DxTxH-WxE

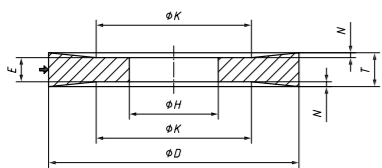

21 DxTxH-KxE/N

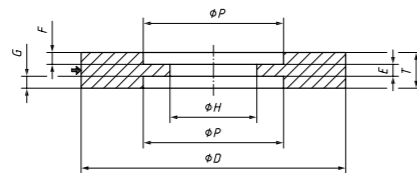

7 DxTxH-PxF/G

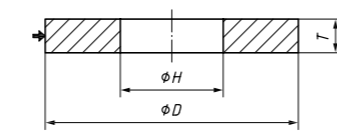

1 DxTxH

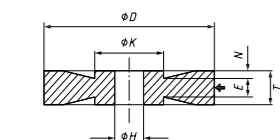

21A D/KxT/NxH

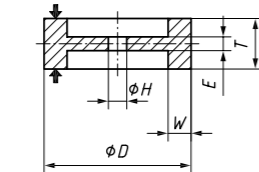

9 DxTxH-WxE

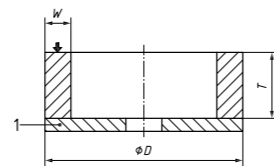

2 DxTxW

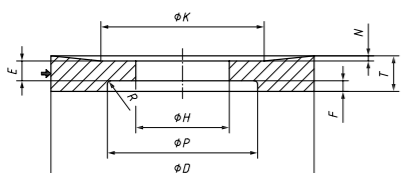

22 DxTxH-PxF-KxE/N

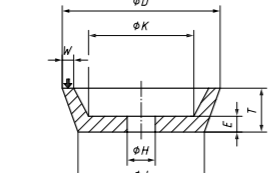

11 D/JxTxH-WxE

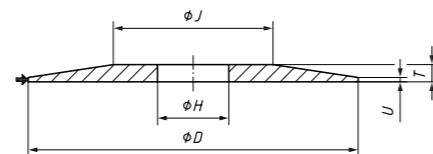

3 D/JxT/UxH

מפתח לסימונים:

- D - קוטר חיצוני
- E - עובי התחתית
- F - עומק שקע
- G - עומק שקע שני
- H - קוטר הקדח
- J - קוטר הצד החיצוני השטוח
- K - קוטר הצד הפנימי השטוח
- N - עומק השחרור בצד אחד
- O - עומק השחרור בצד האחר
- P - קוטר השקע
- R - רדיוס
- T - עובי (כללי)
- U - עובי הקצה
- V - זווית (בפרופילים)
- V' - זווית שנייה (בפרופילים)
- W - עובי הקיר
- X - עובי האופן ב-V° (ר' דוגמא בפרופיל N)
- ← פאת השחזה

תכונות אופני השחזה (המשך)

דרגת הקושי

דרגת הקושי של אופן ההשחזה מ-A עד Z (רך עד קשה בהתאמה) - מתארת את כושר האיזיה של המלכד בגרעיני ההשחזה. הקושי אינו קושי הגרעין המשחז, כי אם יכולת המלכד לאחוז בגרעין ההשחזה. איכות וכמות המלכד קובעים את יכולתו להמשיך לאחוז בגרעינים שנשחקים במהלך פעולת ההשחזה. באופן רך ישתחררו הגרעינים ש"קו" מהר וגרעינים חדשים - "חדים" יבואו תחתם. באופן קשה, נשארים הגרעינים גם לאחר שקו, ומשתחררים רק באמצעות כלים לחידוש פני האופן - dressers.

דיאגרמת מבנה-קושי

דרגת קושי	מבנה											
	פתוח					סגור						
רך	H	H5	H6	H7	H8	H9	H10	H11				
	I	I5	I6	I7	I8	I9	I10	I11				
	J	J5	J6	J7	J8	J9	J10	J11				
	K	K5	K6	K7	K8	K9	K10	K11				
קשה	L	L5	L6	L7	L8	L9	L10	L11				
	M	M5	M6	M7	M8	M9	M10	M11				

מבנה סגור



מבנה פתוח



מבנה

מבנה האופן מ-1 עד 16 (מסגור עד פתוח מאוד), מצביע על אחוז הגרעין בנפח אופן ההשחזה. במבנה סגור, אחוז הגרעין בנפח גבוה ובמבנה פתוח אחוז נמוך יותר. בהשחזה עם שטח מגע גדול ניתן להגיע למבנה פתוח מאוד (נקבובי) עד 16.

סוג המלכד

המלכד הינו החומר המקשר את גרעיני ההשחזה באופני ואבני השחזה. תפקידו לאחוז בגרעין במהלך ההשחזה ולשחררו, בעקבות התגברות החיכוך, כתוצאה מהתקוות הגרעין, לטובת גרעין חדש וחד. כיום נהוגות שלוש קבוצות מלכדים עיקריות המשמשות ליצור אופני השחזה מתקדמים: מלכד קרמי, מלכד פלסטי ומלכד גומי.

מלכדים קרמיים

מלכדים אלו עשויים על בסיס חרסית או זכוכית, או שניהם גם יחד, ומעורבבים בכמות מחושבת עם גרעיני ההשחזה. לאחר כבישת גוף ההשחזה במידות המבוקשות, וייבוש מתאים מסונטר המלכד בכ-1000°C, ומקנה לאופן ההשחזה את מודול האלסטיות הגבוה. קשיחות ושבירות (!) זו של אופנים ממלכד קרמי עושה אותם למתאימים להשחזה מדוייקת.

מלכדי בקליט

מלכדים אלו מבוססים על שרף סינטטי, ומסונטרים בטמפרטורה נמוכה יחסית (כ-180°C), החוזק הרב והגמישות הרבה (Toughness) של מלכדים אלה עושה אותם אידאליים לעבודות השחזה גסות במהירויות גבוהות (100-45 מ/ש), לעיתים בעזרת חיזוק נוסף של רשתות פיברגלס. מודול האלסטיות הנמוך מאפשר השגת טיב שטח מעולה בהשחזה עדינה עם אופנים ממלכדי בקליט.

מלכדי גומי

משמשים בעיקר ל"אופנים מובילים" בהשחזה ללא מרכזים ול"סופר פיניש".

מהירות העבודה המקובלת בסוג זה של מלכדים הינה 35 מ/ש, במקרים מיוחדים נדרשת מהירות גבוהה יותר.

מהירויות עבודה

למלכדים השונים השפעה ישירה על המהירות ההקפית המירבית המותרת, כפי שניתן לראות בטבלה הבאה:

סוג האופן	סוג המלכד	מהירות היקפית מירבית מותרת במטר לשניה	צורת השחזה
אופן השחזה	קרמי (V)	35	מכונה פתוחה
אופן השחזה	קרמי (V)	80	מכונה סגורה
אופן השחזה	בקליט (B)	63	מכונה פתוחה + סגורה

*מהירות העבודה המירבית המותרת מצוינת על גבי האופן והיא הקובעת.

הערה: המידות המילימטריות הינן בקירוב

טבלת המרת מהירויות על פי EN 12413

מהירות היקפית במטרים לשניה (מ/ש)

40	50	63	80	100	125	קוטר האופן אינץ' קוטר האופן מ"מ	
128,000	160,000	201,000				6	1/4
95,500	120,000	150,500	191,000			8	5/16
76,500	95,500	120,500	153,000	191,000		10	3/8
58,800	73,500	92,100	118,000	147,000	184,000	13	1/2
47,800	59,700	75,200	95,500	120,000	150,000	16	5/8
38,200	47,800	60,200	76,500	95,500	120,000	20	3/4
30,000	38,200	48,200	61,200	76,500	95,500	25	1
19,100	23,900	30,100	38,200	47,200	59,700	40	1 1/2
15,300	19,100	24,100	30,600	38,200	47,750	50	2
12,150	15,200	19,100	24,300	30,250	37,900	63	2 1/2
9,500	12,000	15,100	19,100	23,900	29,850	78/80	3
7,650	9,550	12,100	15,000	19,100	23,900	100/102	4
6,650	8,350	10,500	13,300	16,650	20,800	115	4 1/2
6,150	7,650	9,650	12,250	15,300	19,100	125	5
5,100	6,400	8,050	10,200	12,700	16,000	150/155	6
4,250	5,350	6,700	8,500	10,650	13,300	180	7
3,850	4,800	6,050	7,650	9,300	11,650	200/205	8
3,350	4,200	5,250	6,650	8,350	10,400	230	9
3,100	3,850	4,850	6,150	7,650	9,400	250/254	10
2,550	3,200	4,050	5,100	6,400	8,000	300/305	12
2,200	2,750	3,450	4,400	5,500	6,850	350/356	14
1,950	2,400	3,050	3,850	4,800	6,000	400/406	16
1,700	2,150	2,700	3,400	4,250	5,350	450/457	18
1,550	1,950	2,450	3,100	3,850	4,800	500/508	20
1,300	1,600	2,050	2,550	3,200	4,000	600/610	24
1,050	1,300	1,650	2,050	2,550	3,200	750/762	30
960	1,200	1,550	1,950	2,400	3,000	800/813	32
850	1,100	1,350	1,700	2,150	2,700	900/914	36
765	960	1,250	1,550	1,950	2,400	1000/1015	40

דגמים סטנדרטיים של אופני השחזה (המשך)

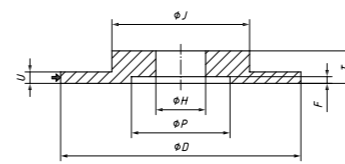

40 D/JxT/UxH-PxF

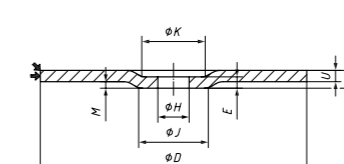

27 DxUxH

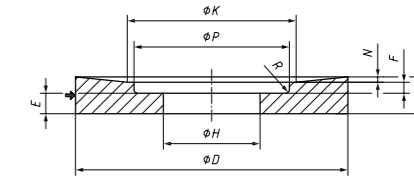

23 DxTxH-PxF-KxE/N

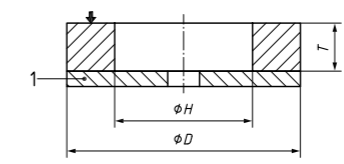

35 DxTxH
1 back-plate

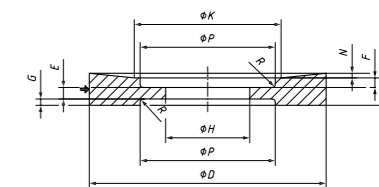

24 DxTxH-PxF/G-KxE/N

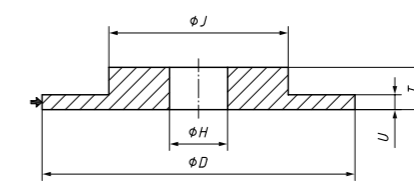

38 D/JxT/UxH

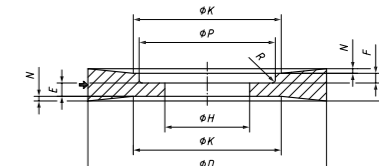

25 DxTxH-PxF-KxE/N

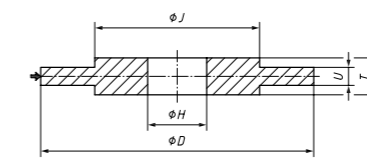

39 D/JxT/UxH

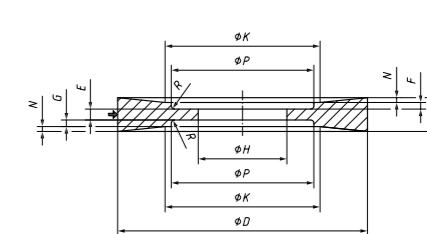

26 DxTxH-PxF/G-KxE/N

פרופילים סטנדרטיים של אופני השחזה

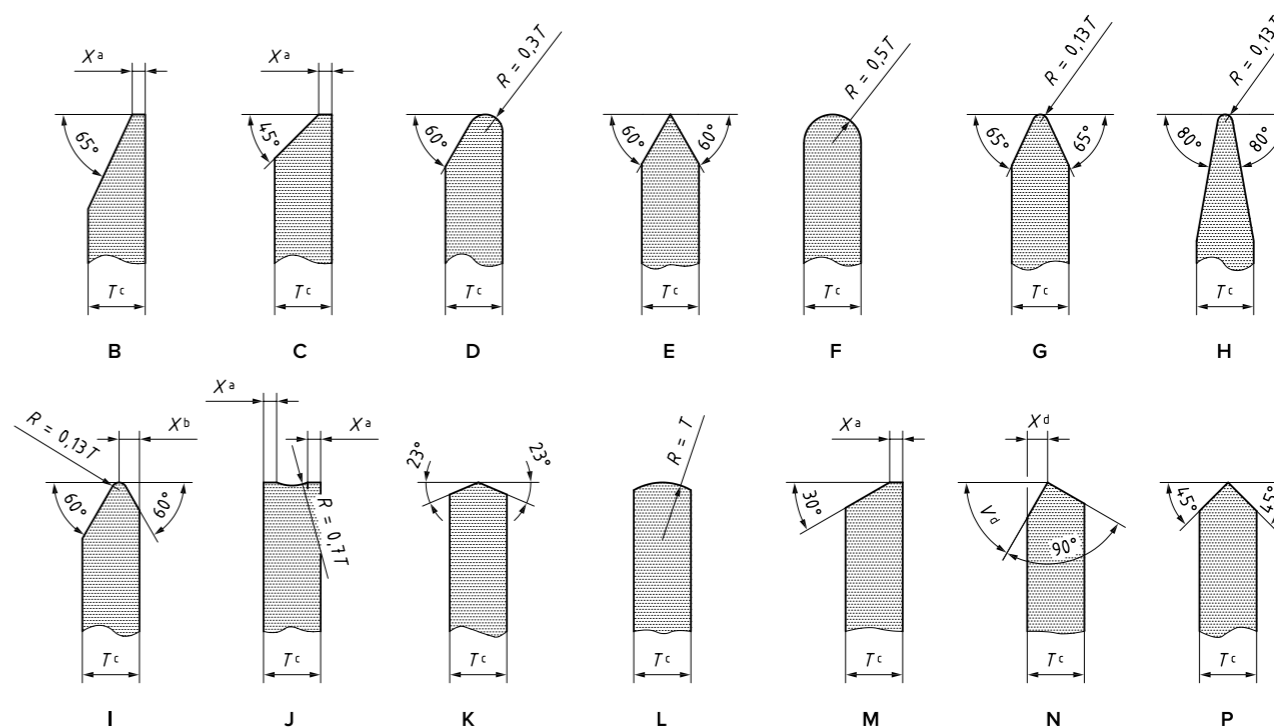

מהירויות עבודה (המשך)

להלן נוסחאות המעבר ממהירות סיבובית (סיבובים לדקה - סל"ד) למהירות היקפית (מטר לשנייה - מ/ש):

$$\text{סל"ד} = \frac{\text{מהירות היקפית (מטר לשנייה)} \times 60,000}{\text{קוטר אופן (במ"מ)} \times 3.14}$$

$$\text{מהירות היקפית מ/ש} = \frac{\text{סל"ד} \times \text{קוטר אופן (מ"מ)} \times 3.14}{60,000}$$

הערה: המידות המילימטריות הינן בקירוב

טבלת המרת מהירויות על פי EN 12413

מהירות היקפית במטרים לשנייה (מ/ש)

		10	16	20	25	32	35
קוטר האופן מ"מ	קוטר האופן אינץ'						
1/4	6	31,900	51,000	64,000	80,000	102,000	112,000
5/16	8	24,000	38,200	48,000	60,000	76,500	84,000
3/8	10	19,100	30,600	38,200	48,000	61,200	67,000
1/2	13	14,700	23,550	29,500	35,600	47,100	51,500
5/8	16	11,950	19,100	23,900	29,850	38,200	41,800
3/4	20	9,550	15,300	19,100	23,900	30,600	33,500
1	25	7,650	12,300	15,300	19,100	24,500	26,800
1½	40	4,800	7,650	9,550	11,950	15,300	16,750
2	50	3,850	6,150	7,650	9,550	12,250	13,400
2½	63	3,050	4,850	6,100	7,600	9,750	10,650
3	78/80	2,400	3,850	4,800	6,000	7,650	8,400
4	100/102	1,950	3,100	3,850	4,800	6,150	6,700
4½	115	1,700	2,700	3,350	4,200	5,350	5,850
5	125	1,550	2,450	3,100	3,850	4,900	5,350
6	150/155	1,300	2,050	2,550	3,200	4,100	4,500
7	180	1,100	1,700	2,150	2,700	3,400	3,750
8	200/205	955	1,550	1,950	2,400	3,100	3,350
9	230	830	1,350	1,700	2,100	2,700	2,950
10	250/254	765	1,250	1,550	1,950	2,450	2,700
12	300/305	640	1,050	1,300	1,600	2,050	2,250
14	350/356	550	875	1,100	1,400	1,750	1,950
16	400/406	480	765	960	1,200	1,550	1,700
18	450/457	425	680	850	1,100	1,400	1,500
20	500/508	385	615	765	960	1,250	1,350
24	600/610	320	510	640	800	1,050	1,150
30	750/762	255	410	510	640	820	895
32	800/813	240	385	480	600	765	840
36	900/914	215	340	425	535	680	750
40	1000/1015	195	310	385	480	615	670

טבלת המרה MESH/אינצ'ים/מיקרונים

MESH	אינצ'ים	מיקרונים	MESH	אינצ'ים	מיקרונים
80	0.0070	180	10	0.0790	2000
100	0.0059	150	12	0.0660	1700
120	0.0049	125	14	0.0550	1400
140	0.0041	106	16	0.0469	1190
170	0.0035	90	18	0.0394	1000
200	0.0029	75	20	0.0331	850
230	0.0025	63	25	0.0278	710
270	0.0021	53	30	0.0234	600
325	0.0017	45	35	0.0197	500
400	0.0015	38	40	0.0165	425
500	0.0010	25	45	0.0139	355
635	0.0008	20	50	0.0117	300
1250	0.0004	10	60	0.0098	250
2500	0.0002	5	70	0.0083	212

טבלת המרה מאינצ'ים למילימטרים

מ"מ	אינצ'ים	מ"מ	אינצ'ים	מ"מ	אינצ'ים	מ"מ	אינצ'ים	מ"מ	אינצ'ים	מ"מ	אינצ'ים
1	1/64	0.397	23	9/16	14.287	45	1-15/16	49.212	67	6	152.400
2	1/32	0.794	24	5/8	15.875	46	2	50.800	68	7	177.800
3	3/64	1.190	25	11/16	17.462	47	2-1/8	53.975	69	8	203.200
4	1/16	1.587	26	3/4	19.050	48	2-1/4	57.150	70	9	228.600
5	5/64	1.984	27	13/16	20.637	49	2-3/8	60.325	71	10	254.000
6	3/32	2.381	28	7/8	22.225	50	2½	63.500	72	11	279.400
7	7/64	2.778	29	15/16	23.812	51	2-5/8	66.675	73	12	304.800
8	1/8	3.175	30	1	25.400	52	2-3/4	69.850	74	13	330.200
9	9/64	3.571	31	1-1/16	26.987	53	2-7/8	73.025	75	14	355.600
10	5/32	3.968	32	1½	28.575	54	3	76.200	76	15	381.000
11	3/16	4.762	33	1-3/16	30.162	55	3-1/8	79.375	77	16	406.400
12	7/32	5.556	34	1¼	31.750	56	3-1/4	82.550	78	17	431.800
13	1/4	6.350	35	1-5/16	33.337	57	3-3/8	85.725	79	18	457.200
14	9/32	7.144	36	1-3/8	34.925	58	3½	88.900	80	19	482.600
15	5/16	7.937	37	1-7/16	36.512	59	3-5/8	92.075	81	20	508.000
16	11/32	8.731	38	1½	38.100	60	3-3/4	95.250	82	21	533.400
17	3/8	9.525	39	1-9/16	39.687	61	3-7/8	98.425	83	22	558.800
18	13/32	10.319	40	1-5/8	41.275	62	4	101.600	84	23	584.200
19	7/16	11.112	41	1-11/16	42.862	63	4-1/4	107.950	85	24	609.600
20	15/32	11.906	42	1-3/4	44.450	64	4½	114.300	86	25	635.000
21	1/2	12.700	43	1-13/16	46.037	65	4-3/4	120.650	87	26	660.400
22	17/32	13.494	44	1-7/8	47.625	66	5	127.000	88	27	685.800

טיב השטח

טיב השטח מושפע, איכותית וכמותית, ממספר גורמים. בדיאגרמת חיצים זו, מורים החיצים הארוכים יותר על גורמים בעלי השפעה רבה יותר על איכות השטח.

גורמים	טיב שטח טוב (נמוך - Ra)	טיב שטח גרוע (גבוה - Ra)
"דרסינג"	עדין	גס
מצב היהלום ב"דרסר"	קשה	חד
גודל גרעין לאחר השפעת ה"דרסינג"	עדין	גס
סוג המלכד	גומי	בקליט
יחס השחזה	נמוך	גבוה
סוג החומר	קשה להשחזה	קל להשחזה
קושי החומר	קשה	רך
סוג הנוזל	שמן	אמולסיה
מצב הנוזל	נקי	מלוכלך
יציבות המכונה	גבוהה	נמוכה
מהירות האופן (מ/ש)	מהר	לאט
מהירות העובד (מ/ש)	לאט	מהר
קידמת העובד	לאט	מהר
דפינת העובד	יציבה	גמישה

המלצות לבחירה ראשונית של אופני השחזה לפי סוג חומר/צורת השחזה

סוג החומר	צורת השחזה	משחזת עמוד	השחזה עגולה	השחזת שטחים (אופנים)
רב שימושי (אוניברסלי)		A 60 M6V	PA 60 J 7 V	WA 46 H 8 V
לא מטופלת (רכה), וברזל		A 36 P5 V	A 60 L 7 V	DA 46 H 8 V PA/WA 36 J 8 V
פלדה	מחוסמת (עד Hrc 26)	PA/WA 36 J 8 V	DA 60 K 7 V	WAB 46 G 12 V
	מחוסמת (מעל Hrc 26)	AS3 46 J 8 V	GC 80 J 7 V AS1 60 H 8V	PA 46 I 8 V AS 346 G 12 V
פלבים	רך	A 36 P5 V	A 60 K 7 V	DA 46 H 8 V
	קשה	PA 36 J 8 V	WAB 60 H 12 V	WAB 46 G 12 V
ציפוי כרום		PA 36 J 8 V	PA 60 L 6 V	PA 60 L 7 V
סגסוגת ניקל		WA 60 H 8 V	WAB 70 I 13 V	WAG 60 F 15 V WAB 60 G 8 V
HSS פלדות כלים		WA 60 K 7 V	AS3 46 I 8 V GC 60 J 7 V	WAB 46 G 12 V PA 46 I 8 V
טיטניום		GC 60 J 7 V	GC 60 J 7 V	GC 46 H 12 V
מתק"ש/ וידיה (טונגסטן)		GC 60 J 7 V	GC 60 J 7 V	GC 60 J 7 V
יציקה	אפורה	AC 36 QB	C 60 K 7 V	C 46 H 8 V
	פלדה	A 46 M 6 V	PA 60 J 7 V	WA 46 H 8 V
אל מתכתי	אלומיניום, נחושת, פליז...	GC 60 J 7 V	GC 60 J 7 V	GC 60 J 7 V
קרמיקה		GC 60 J 7 V	GC 60 J 7 V	GC 60 J 7 V
פלסטיק		KA2-3H10B	KA2-3H10B	KA2-3H10B
גומי		KA2-3H10B	KA2-3H10B	KA2-3H10B

ניתן לקבל סיוע נוסף לפי הצורך דרך שרות לקוחות גמל שריד/CGW.

המלצות לבחירה ראשונית של אופני השחזה לפי סוג חומר/צורת השחזה (המשך)

סוג החומר	צורת ההשחזה	השחזת שטחים (סגמנטים)	השחזה פנימית	השחזת סנטרלס	השחזות כלים
רב שימושי (אוניברסלי)		DA 36 G 8 V	WA 60 K 7 V	A 60 L 7 V	WA 60 K 7 V
לא מטופלת (רכה), וברזל		DA 24 H 8 V	WA 60 K 7 V	A 60 M 6 V	
פלדה	מחוסמת (עד Hrc 26)	AS3 36 D 12 V	AS3 60 J 8 V	DA 60 J 7 V	WA 60 K 7 V
	מחוסמת (מעל Hrc 26)	AS3 36 D 12 V	AS3 60 J 8 V	AS3 60 L 7 V	
פלבי"ם	רך	DA 36 G 8 V	WA 46 K 7 V	DA 60 K 7 V	WA 60 K 7 V
	קשה	WAR 36 E 8 V	WA 46 H 8 V	AS3 60 L 7 V	AS3 60 J 8 V
ציפוי כרום		WAR 36 E 8 V	A 46 J 7 B	PA 46 L 7 V	
סגסוגת ניקל		WAB 46 D 12 V	WAY 60 G 10 V	WA 60 I 8 V	
HSS פלדות כלים		WAR 24 D 11 V AS2 30 F 12 V	AS3 60 J 8 GC 46 J 5 V	AS3 60 L 7 V GC 80 L 7 V	AS3 60 J 8 V
טיטניום		GC 36 H 8 V	GC 60 J 7 V	GC 60 J 7 V	GC 60 J 7 V
מתק"ש/ וידיה (טונגסטן)		GC 36 H 8 V	GC 60 J 7 V	GC 60 J 7 V	GC 60 J 7 V
אפורה		C 36 G 8 V	GC 60 J 7 V		
יציקה	פלדה	C 36 G 8 V	WA 46 H 8 V		
אל מתכתי	אלומיניום, נחושת, פליז...	PA/W A30 D 9 V	GC 60 J 7 V		
קרמיקה		GC 36 H 8 V	GC 60 J 7 V		
פלסטיק			KA2-3H10B		
גומי			KA2-3H10B		

ניתן לקבל סיוע נוסף לפי הצורך דרך שרות לקוחות גמל שריד/CGW.

בטיחות בשימוש באופני השחזה

אופני השחזה מורכבים מגרעיני השחזה וחומר קישור (מלכד) סובבים במהירות של אלפי סיבובים בדקה. מהירות החיתוך בהיקף (מהירות כל גרעין) מגיעה לעשרות מטרים בשניה, ומכאן שכוחות צנטריפוגליים רבי עוצמה מתפתחים באופן מהמרכז כלפי חוץ. האנרגיה הקינטית של שברי אופן דומה לזו של כדור רובה, וזו אחת הסיבות לחשיבותם הרבה של אמצעי הבטיחות. לבטחון קרא בעיון ועבוד לפי קובץ הנחיות בסיסי זה.

עשה!

- 1 תפל באופני השחזה בצורה המתאימה לחומר שברי.
- 2 אחסן במקום יבש ונקי בהתאם לאיור בע' 7 של המדריך השלם לאופני השחזה קרמיים.
- 3 בדוק כל אופן לפני ההרכבה, שמא ניזוק בזמן ההובלה, בדיקה חזותית ובדיקת צילצול (איורים מס' 1 ו-2).
- 4 ודא שמהירות העבודה המקסימלית אשר מצוינת על האופן מתאימה למהירות המכונה (גדולה ממנה או שווה לה).
- 5 • ודא שאוגני הדפינה מתאימים לתפקידם (ישרים, עם שקע בפנים וקוטרם יותר מ-1/3 מקוטר האופן, כאשר הקדח קטן או שווה ל-20% מקוטר האופן (איור מס' 3).
• ודא שיש נייר/דסקיות רכות בין האוגנים והאופן בזמן ההרכבה (איור מס' 3).
• ודא שאופן אשר מסומן MOUNT UP או חץ יורכב כאשר החץ פונה למעלה.
- 6 במשחזת עמוד/שולחן ודא שמחזיק החומר להשחזה נמצא במקום הנכון (בגובה הציר או מעט מעליו ולא יותר רחוק מ-3 מ"מ מהאופן) (איור מס' 4).
- 7 במשחזת עמוד/שולחן השתמש תמיד במגן המכסה לפחות 3/4 מאופן ההשחזה, כאשר גודל הפתח המותר מעל מחזיק החומר לא יעלה על 65 מעלות (איור מס' 4).
- 8 תן לכל אופן חדש להסתובב דקה אחת לפחות לפני תחילת העבודה.
- 9 הרכב משקפי-מגן בשעת פעולת ההשחזה.
- 10 בהשחזה עם נוזל קירור הפסק תמיד את נוזל הקירור לפני העמדת האופן, כדי למנוע שינוי באיזון האופן בשל הצטברות רטיבות במקום אחד.

אל תעשה!

- 1 אל תשתמש באופן לפני שנבדק באופן יסודי.
- 2 אל תלחץ בכוח אופן לתוך ציר שאיננו מתאים לקדח האופן ואל תרכיב אופן בעל קדח גדול על ציר קטן (וודא התאמה בהחלקה כך שלא יפגע האיזון).
- 3 אל תעבור את המהירות המקסימלית המצוינת על האופן.
- 4 אל תשתמש באוגני דפינה ששטחיהם אינם ישרים ונקיים.
- 5 אל תמתח את אום ההידוק חזק מידי.
- 6 אל תשחז על צידו של האופן, אם האופן לא נוצר במיוחד לכך.
- 7 אל תניע אופן השחזה אם המגן איננו במקומו.
- 8 אל תלחץ את העובד (החומר המושחז) אל האופן עד לעצירתו של האופן.
- 9 אל תעמוד מול האופן בזמן הנעתו.
- 10 אל תשחז חומרים שהאופן לא נוצר עבורם.

צלצול האופן !

1. צלצול אופן קטן

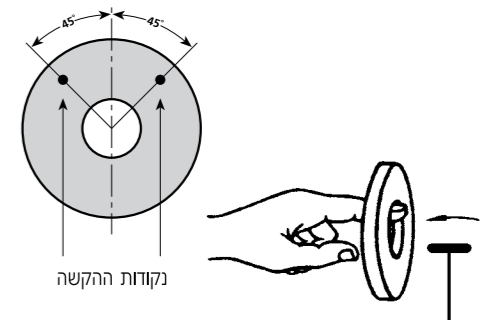

איור מתוך חוברת "בטיחות בעבודות השחזה" של המוסד לבטיחות ולגיהות.

2. צלצול אופן גדול

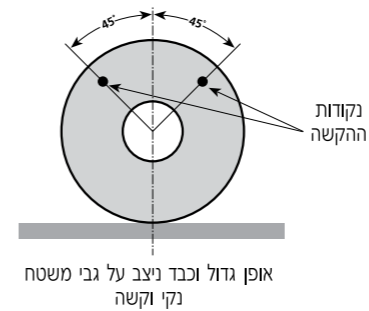

איור מתוך חוברת "בטיחות בעבודות השחזה" של המוסד לבטיחות ולגיהות.

3. ריתום

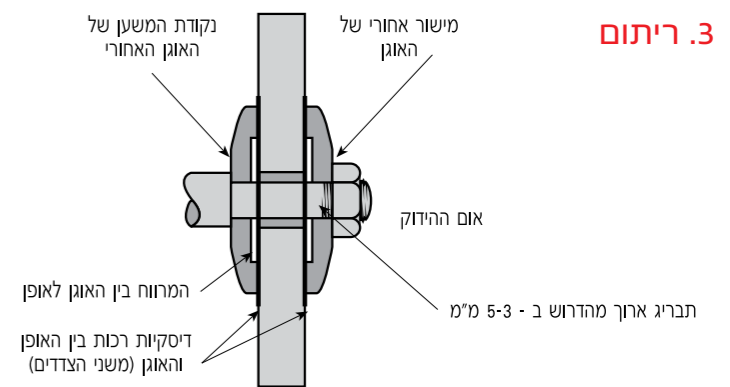

איור מתוך חוברת "בטיחות בעבודות השחזה" של המוסד לבטיחות ולגיהות.

4. מגן, מחזיק חומר והתקן מיגון נגד שבבים

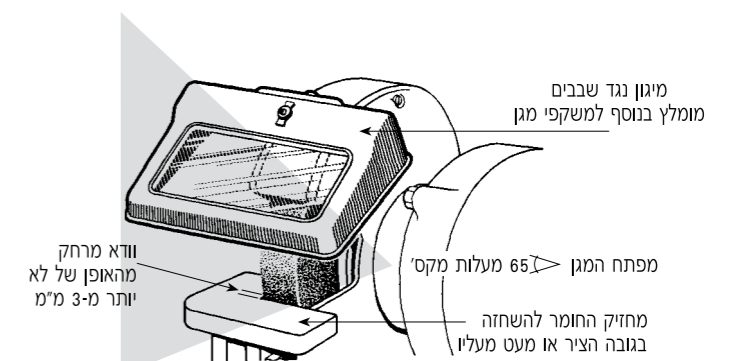

איור מתוך חוברת "בטיחות בעבודות השחזה" של המוסד לבטיחות ולגיהות.

**אופני השחזה | ברזל • פלדה
גרעין אלומיניום אוקסיד חום (A) דגם 1**

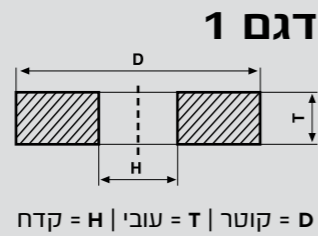

קוטר = D | עובי = H | קדח = T

PRO

35 m/s



מידות קדח x עובי x קוטר		איפיון	קוד גמל		סל"ד
אינץ'	מ"מ		סטנדרט	לא סטנדרט	
2½x1/2x5/16	64x12.7x7.94	A 60 M 6 V		052295	10,650
		A 80 M 6 V		052301	
		A 100 M 6 V	052318		
2½x1/2x3/8	64x12.7x9.52	A 60 M 6 V		267958	
		A 100 M 6 V		306916	
3x1/2x1/2	78x12.7x12.7	A 100 M 6 V		052400	8,400
4x1/2x1/2	102x12.7x12.7	A 60 M 6 V		052493	6,700
5x1/2x1¼	127x12.7x31.75	A 60 M 6 V			
5x5/8x1¼	127x15.9x31.75	A 36 P 5 V		052868	
		A 46 N 6 V		052875	
		A 60 M 6 V		052882	
		A 80 M 6 V		052899	
		A 100 M 6 V		053018	
5x3/4x1¼	127x19x31.75	A 36 P 5 V	052967		5,350
		A 46 N 6 V	052974		
		A 60 M 6 V	052981		
		A 80 M 6 V	052998		
		A 100 M 6 V	053018		
5x1x1¼	127x25.4x31.75	A 60 M 6 V		053049	
6x1/2x1¼	150x12.7x31.75	A 60 M 6 V		053230	4,500

אופני השחזה | ברזל • פלדה
גרעין אלומיניום אוקסיד חום (A) דגם 1 (המשך)

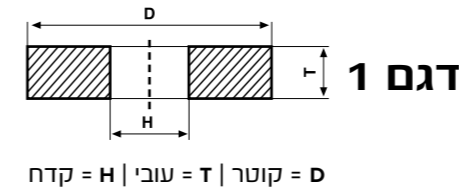

סל"ד	קוד גמל	איפיון	מידות	
			מ"מ	אינץ'
	053315	A 60 M 6 V	150x15.9x31.75	6x5/8x1¼
	053339	A 80 M 6 V		
4,500	053575	A 36 P 5 V	150x19x31.75	6x3/4x1¼
	053599	A 46 N 6 V		
	053605	A 60 M 6 V		
	053636	A 80 M 6 V		
	053643	A 100 M 6 V		
	053834	A 36 P 5 V		
	053841	A 46 N 6 V		
	053858	A 60 M 6 V	150x25.4x31.75	6x1x1¼
	053872	A 80 M 6 V		
	053889	A 100 M 6 V		
	053933	A 46 N 6 V		
3,750	054107	A 36 P 5 V	178x19x31.75	7x3/4x1¼
	054114	A 46 N 6 V		
	054121	A 60 M 6 V		
	054145	A 80 M 6 V		
	054152	A 100 M 6 V		
	054312	A 36 P 5 V		
	054329	A 46 N 6 V	177x25.4x31.75	7x1x1¼
	054336	A 60 M 6 V		
	054343	A 80 M 6 V		
	054350	A 100 M 6 V		
3,350	054756	A 36 P 5 V	200x19x31.75	8x3/4x1¼
	054794	A 46 N 6 V		
	054817	A 60 M 6 V		

אופני השחזה | ברזל • פלדה
גרעין אלומיניום אוקסיד חום (A) דגם 1 (המשך)

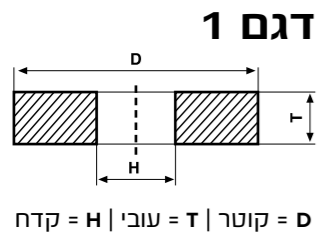

סל"ד	קוד גמל	איפיון	מידות	
			מ"מ	אינץ'
	054831	A 80 M 6 V	200x19x31.75	8x3/4x1¼
	054848	A 100 M 6 V		
3,350	055074	A 36 P 5 V	200x25.4x31.75	8x1x1¼
	055081	A 46 N 6 V		
	055104	A 60 M 6 V		
	055128	A 80 M 6 V		
	055135	A 100 M 6 V		
	055265	A 36 P 5 V		
	055272	A 46 N 6 V	200x31.8x31.75	8x1¼x1¼
	055289	A 60 M 6 V		
	055579	A 36 P 5 V		
2,700	055593	A 46 N 6 V	254x25.4x31.75	10x1x1¼
	055609	A 60 M 6 V		
	055623	A 80 M 6 V		
	055784	A 36 P 5 V		
	350643	A 46 N 6 V	254x31.8x31.75	10x1¼x1¼
	055814	A 60 M 6 V		
	055821	A 80 M 6 V		
	055920	A 36 P 5 V		
2,700	055944	A 46 N 6 V	254x38.1x31.75	10x1½x1¼
	055951	A 60 M 6 V		
	055975	A 80 M 6 V		

אופני השחזה | ברזל • פלדה
 גרעין אלומיניום אוקסיד חום (A) דגם 1 (המשך)

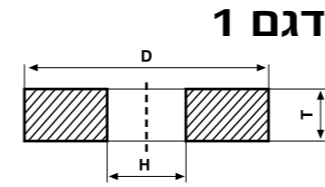

קוטר = D | עובי = H | קדח = H

סל"ד	קוד גמל	איפיון	מידות		סל"ד
			קדח x עובי x קוטר	אינץ'	
1,700	לא סטנדרט	A 36 P 5 V	305x25.4x31.75	12x1x1/4	2,250
		A 46 N 6 V			
	סטנדרט	056194	305x25.4x127	12x1x5	
	056200				
	לא סטנדרט	056279	305x31.8x31.75	12x1/4x1/4	
	056286				
	351152				
	סטנדרט	056453	305x31.8x127	12x1/4x5	
	056460				
	056477	305x38.1x31.75	12x1/2x1/4		
	056576				
	380435				
סטנדרט	380442	305x50.8x31.75	12x2x1/4		
056620					
056811					
056835	350x38.1x38.1	14x1/2x1/2			
056859					
2,250	057252	350x50.8x31.75	14x2x1/4		
057375					
380534					
057412					
1,950	057436	350x50.8x127	14x2x5		
057634					
057665	350x50.8x127	14x2x5	1,950		

דגם 1

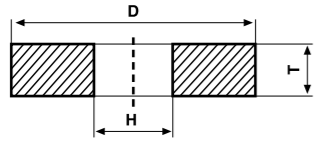

קוטר = D | עובי = H | קדח = H

אופני השחזה | ברזל • פלדה
 גרעין אלומיניום אוקסיד חום (A) דגם 1 (המשך)

סל"ד	קוד גמל	איפיון	מידות	
			קדח x עובי x קוטר	אינץ'
1,700	לא סטנדרט	A 46 N 6 V	406x25.4x38.1	16x1x1/2
		A 36 P 5 V		
	סטנדרט	057962	406x50.8x31.75	16x2x1/4
	058020			



DS 150 M
 משחזת שולחן 6" (150 מ"מ)
 קוד גמל: 807543
 קוד מטאבו: 604150000
מנוע אינדוקציה שקט
 הספק 370W
 מהירות 2,980 סל"ד
 גודל אופן 150x20x20 מ"מ
 מומנט 1.5Nm

לקטלוג מוצרים



אופני השחזה | וידיה • נחושת • פליז • אלומיניום

זכוכית • וסגסוגות

גרעין סיליקון קרביד ירוק (GC) דגם 1

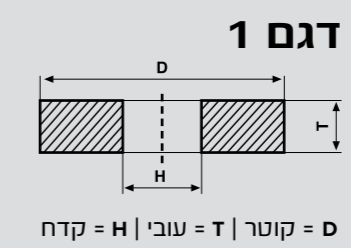

PRO

35 m/s

משחזת עמוד
משחזת שולחן

מידות קדח x עובי x קוטר		איפיון	קוד גמל		סל"ד
אינץ'	מ"מ		סטנדרט	לא סטנדרט	
3x1/2x1/2	78x12.7x12.7	GC 60 J 7 V		074075	
		GC 80 J 7 V			
3x1/2x1/8	78x12.7x28.57	GC 60 J 7 V		074129	
		GC 120 J 7 V		074136	
		GC 150 J 7 V		074143	
		GC 100 J 7 V			
		GC 100 M 6 V		074174	
3x1x1/2	78x25.4x12.7	GC 120 J 11 V		512980	8,400
		GC 150 J 7 V			
		GC 280 J 7 V		074204	
		GC 320 J 7 V		555932	
		GC 60 J 7 V			
		GC 80 J 7 V		074464	
5x1/2x1/4	127x12.7x31.75	GC 100 J 7 V			5,350
		GC 120 J 7 V			
		GC 60 J 7 V		074518	
5x5/8x1/4	127x15.9x31.75	GC 80 J 7 V		074525	
		GC 46 J 7 V		074556	
5x3/4x1/4	127x19x31.75	GC 60 J 7 V	074563		

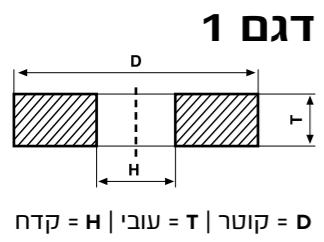

אופני השחזה | וידיה • נחושת • פליז • אלומיניום

זכוכית • וסגסוגות

גרעין סיליקון קרביד ירוק (GC) דגם 1 (המשך)

מידות קדח x עובי x קוטר		איפיון	קוד גמל		סל"ד
אינץ'	מ"מ		סטנדרט	לא סטנדרט	
5x3/4x1/4	127x19x31.75	GC 80 J 7 V	074587		5,350
		GC 100 J 7 V			
		GC 120 J 7 V		297566	
6x1/4x1/4	150x6.3x31.75	GC 46 J 7 V			
		GC 60 J 7 V			
		GC 80 J 7 V			
		GC 120 K 7 V		074693	
6"x3/8"x32mm	150x10x32	GC 80 J 7 V		435463	
6x3/8x20mm	150x10x20	GC 120 J 7 V		547500	
		GC 180 L 7 V		437078	
		GC 320 I 8 V			
6x1/2x1/4	150x12.7x31.75	GC 60 J 7 V		074785	4,500
		GC 80 J 7 V	074808		
		GC 100 J 7 V	074815		
		GC 120 J 7 V			
		GC 150 J 7 V			
6x5/8x1/4	150x15.9x31.75	GC 60 J 7 V		074877	
		GC 80 J 7 V			
		GC 120 J 7 V			
6x3/4x1/4	150x19x31.75	GC 46 J 7 V		075010	



דגם 1

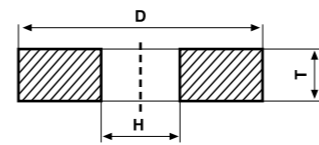

קוטר = D | עובי = H | קדח = T

אופני השחזה | וידיה • נחושת • פליז • אלומיניום
זכוכית • וסגסוגות
גרעין סיליקון קרביד ירוק (GC) דגם 1 (המשך)

סל"ד	קוד גמל	איפיון	מידות				
			קדח x עובי x קוטר	אינץ'			
3,750	075935	GC 46 J 7 V	7x1x1¼	177x25.4x31.75			
	075959	GC 60 J 7 V					
	075973	GC 80 J 7 V					
	075997	GC 100 J 7 V					
	076024	GC 120 J 7 V					
	277247	GC 150 J 7 V					
	4,500	075041			GC 60 J 7 V	6x3/4x1¼	150x19x31.75
075072		GC 80 J 7 V					
075096		GC 100 J 7 V					
075126		GC 120 J 7 V					
075133		GC 150 J 7 V					
3,350		076444	GC 46 J 7 V	8x1/4x1¼	200x6.3x31.75		
		576746	GC 60 J 7 V				
		076215	GC 80 J 7 V				
		514489	GC 100 J 7 V				
		076239	GC 120 J 7 V				
3,750	075614	GC 46 J 7 V	6x1x1¼	150x25.4x31.75			
	667222	GC 60 J 7 V					
	075379	GC 80 J 7 V					
	075393	GC 100 J 7 V					
	075690	GC 120 J 7 V					
	3,750	075614			GC 46 J 7 V	8x3/8x1¼	200x9.5x31.75
		667222			GC 60 J 7 V		
		075690			GC 80 J 7 V		
		075737			GC 100 J 7 V		
		075805			GC 120 J 7 V		
3,750	075614	GC 46 J 7 V	8x1/2x1¼	200x12.7x31.75			
	667222	GC 60 J 7 V					
	075690	GC 80 J 7 V					
	075737	GC 100 J 7 V					
	075805	GC 120 J 7 V					
3,750	075614	GC 46 J 7 V	8x5/8x1¼	200x15.9x31.75			
	667222	GC 60 J 7 V					
	075690	GC 80 J 7 V					
	075737	GC 100 J 7 V					
	075805	GC 120 J 7 V					
3,750	075614	GC 46 J 7 V	8x3/4x1¼	200x19x31.75			
	667222	GC 60 J 7 V					
	075690	GC 80 J 7 V					
	075737	GC 100 J 7 V					
	075805	GC 120 J 7 V					

דגם 1

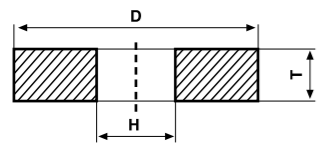

קוטר = D | עובי = H | קדח = T

אופני השחזה | וידיה • נחושת • פליז • אלומיניום
זכוכית • וסגסוגות
גרעין סיליקון קרביד ירוק (GC) דגם 1 (המשך)

סל"ד	קוד גמל	איפיון	מידות				
			קדח x עובי x קוטר	אינץ'			
3,750	075935	GC 46 J 7 V	7x1x1¼	177x25.4x31.75			
	075959	GC 60 J 7 V					
	075973	GC 80 J 7 V					
	075997	GC 100 J 7 V					
	076024	GC 120 J 7 V					
	277247	GC 150 J 7 V					
	4,500	075041			GC 60 J 7 V	6x3/4x1¼	150x19x31.75
075072		GC 80 J 7 V					
075096		GC 100 J 7 V					
075126		GC 120 J 7 V					
075133		GC 150 J 7 V					
3,350		076444	GC 46 J 7 V	8x1/4x1¼	200x6.3x31.75		
		576746	GC 60 J 7 V				
		076215	GC 80 J 7 V				
		514489	GC 100 J 7 V				
		076239	GC 120 J 7 V				
3,750	075614	GC 46 J 7 V	6x1x1¼	150x25.4x31.75			
	667222	GC 60 J 7 V					
	075379	GC 80 J 7 V					
	075393	GC 100 J 7 V					
	075690	GC 120 J 7 V					
	3,750	075614			GC 46 J 7 V	8x3/8x1¼	200x9.5x31.75
		667222			GC 60 J 7 V		
		075690			GC 80 J 7 V		
		075737			GC 100 J 7 V		
		075805			GC 120 J 7 V		
3,750	075614	GC 46 J 7 V	8x1/2x1¼	200x12.7x31.75			
	667222	GC 60 J 7 V					
	075690	GC 80 J 7 V					
	075737	GC 100 J 7 V					
	075805	GC 120 J 7 V					
3,750	075614	GC 46 J 7 V	8x5/8x1¼	200x15.9x31.75			
	667222	GC 60 J 7 V					
	075690	GC 80 J 7 V					
	075737	GC 100 J 7 V					
	075805	GC 120 J 7 V					
3,750	075614	GC 46 J 7 V	8x3/4x1¼	200x19x31.75			
	667222	GC 60 J 7 V					
	075690	GC 80 J 7 V					
	075737	GC 100 J 7 V					
	075805	GC 120 J 7 V					



DS 200 PLUS
 משחזת שולחן 7" (180 מ"מ)
 קוד גמל: 802913
 קוד מטאבו: 604200000
 מנוע אינדוקציה שקט
 הספק 600W
 מהירות 2,980 סל"ד
 גודל אופן 200x25x32 מ"מ
 מומנט 2.7Nm

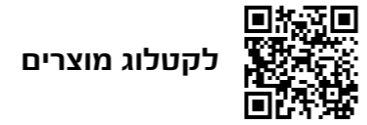

דגם 1

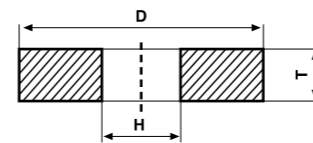

קדח = קוטר | $T =$ עובי | $H =$ קדח

אופני השחזה | וידיה • נחושת • פליז • אלומיניום
זכוכית • וסגסוגות
גרעין סיליקון קרביד ירוק (GC) דגם 1 (המשך)

סל"ד	קוד גמל	איפיון	מידות	
			קדח x עובי x קוטר	אינץ'
	לא סטנדרט	סטנדרט	מ"מ	אינץ'
	076543		200x19x31.75	8x3/4x1 1/4
3,350	076659		200x25.4x31.75	8x1x1 1/4
	076680			
	076727			
	076765			
	076796			
	076888		200x31.8x31.75	8x1 1/4x1 1/4
	076901		254x25.4x31.75	10x1x1 1/4
2,700	477807		254x25.4x76.2	10x1x3
	432967		254x25.4x127	10x1x5
	641611		254x31.8x31.75	10x1 1/4x1 1/4
	077304			
2,250			254x38.1x50.8	10x1 1/2x2
	077472			
	077489			
			305x25.4x127	12x1x5
			305x31.8x76.2	12x1 1/4x3

דגם 1

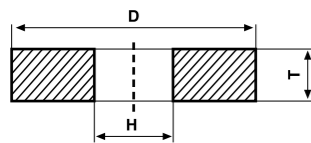

קדח = קוטר | $T =$ עובי | $H =$ קדח

אופני השחזה | וידיה • נחושת • פליז • אלומיניום
זכוכית • וסגסוגות
גרעין סיליקון קרביד ירוק (GC) דגם 1 (המשך)

סל"ד	קוד גמל	איפיון	מידות	
			קדח x עובי x קוטר	אינץ'
	לא סטנדרט	סטנדרט	מ"מ	אינץ'
	077663		305x38.1x127	12x1 1/2x5
2,250			305x50.8x32	12x2x32 מ"מ
1,950	077878		350x25.4x127	14x1x5
			350x25.4x203.2	14x1x8
			350x31.8x31.75	14x1 1/4x1 1/4
			350x38.1x127	14x1 1/2x5
			350x50.8x31.75	14x2x1 1/4
			350x50.8x127	14x2x5



DS 150 M
 משחזת שולחן 6" (150 מ"מ)
 קוד גמל: 807543
 קוד מטאבו: 604150000
 מנוע אינדוקציה שקט
 הספק 370W
 מהירות 2,980 סל"ד
 גודל אופן 150x20x20 מ"מ
 מומנט 1.5Nm



לקטלוג מוצרים

אופני השחזה | נירוסטה (פלבי"ם) • פלדה גרעין אלומיניום אוקסיד נוקשה עם מלכד בקליט דגם 1



דגם 1

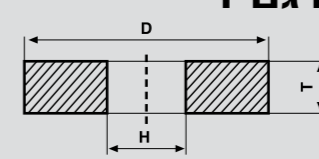

קדח = H | עובי = T | קוטר = D

PRO

50 m/s



משחזת עמוד
משחזת שולחן
משחזת עגולה

סל"ד	קוד גמל	איפיון	מידות קדח x עובי x קוטר
	לא סטנדרט	סטנדרט	מ"מ
15,200		A 24 QB	50x12.7x12.7
			2x1/2x3/8
12,000		A 46 P/QB	78x12.7x9.52
		A 36 P/QB	78x6.3x6.35
		A 46 QB	78x6.3x9.52
9,550		A 20 QB	102x12.7x12.7
		A 46 QB	102x12.7x9.52
	081844		102x25.4x15.88
	081820	A 24 QB	102x19x12.7
7,650		A 24 QB	127x25.4x15.88
			150x25.4x15.88
6,400		A 16 QB	150x25.4x15.88
		A 24 QB	150x19x31.75
3,850			254x38.1x31.75
	082063		254x31.8x31.75
	082056	A 16 QB	254x31.8x31.75
	082025		254x25.4x31.75
3,200			305x25.4x31.75
	082070		305x31.8x31.75
	082087		305x31.8x31.75
	082117	A 16 QB	305x38.1x31.75
			305x38.1x38.1
	082148		305x50.8x31.75

אופני השחזה | פלדות כלים • פלדות HSS גרעין אלומיניום אוקסיד לבן (WA) דגם 1



דגם 1

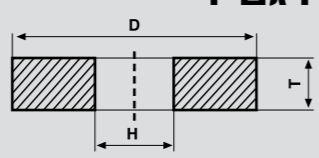

קדח = H | עובי = T | קוטר = D

PRO

35 m/s



משחזת עמוד
משחזת שולחן
משחזת עגולה

סל"ד	קוד גמל	איפיון	מידות קדח x עובי x קוטר
	לא סטנדרט	סטנדרט	מ"מ
8,400		WA 60 K 7 V	78x12.7x12.7
	061563	WA 80 K 7 V	78x12.7x12.7
6,700		WA 60 K 7 V	102x12.7x12.7
	061730	WA 80 K 7 V	102x12.7x12.7
	061747	WA 80 K 7 V	102x19x31.75
5,350		WA 80 K 7 V	102x19x31.75
	281121	WA 60 K 7 V	127x6.3x31.75
5,350		WA 100 K 7 V	127x6.3x31.75
	062003	WA 60 K 7 V	127x12.7x31.75
	062010	WA 80 K 7 V	127x12.7x31.75
	062096	WA 100 K 7 V	127x12.7x31.75
	305797	WA 120 K 7 V	127x12.7x31.75
5,350		WA 60 K 7 V	127x15.9x31.75
	640713	WA 80 K 7 V	127x15.9x31.75
	062133	WA 120 K 7 V	127x15.9x31.75
	062140	WA 80 K 7 V	127x15.9x31.75
	062157	WA 120 K 7 V	127x15.9x31.75

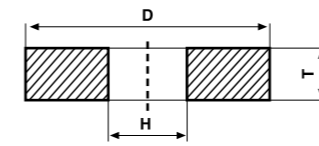

דגם 1

אופני השחזה | פלדות כלים • פלדות HSS גרעין אלומיניום אוקסיד לבן (WA) דגם 1 (המשך)

קדח = H | עובי = T | קוטר = D

סל"ד	קוד גמל	איפיון	מידות	
			קדח x עובי x קוטר	אינץ' / מ"מ
5,350	WA 46 K 7 V		5x3/4x1¼	127x19x31.75
	WA 60 K 7 V			
	WA 80 K 7 V			
	WA 100 K 7 V			
	WA 120 K 7 V			
	WA 80 K 7 V		5x1x1¼	127x25.4x31.75
	WA 46 K 7 V	062416	6x1/4x1¼	150x6.3x31.75
WA 60 K 7 V	062430			
WA 80 K 7 V	062454			
WA 100 K 7 V	062478			
4,500	WA 46 K 7 V		6x5/16x1¼	150x8x31.75
	WA 80 K 7 V			
	WA 120 K 7 V			
	WA 46 K 7 V	062577	6x3/8x1¼	150x9.5x31.75
	WA 60 K 7 V	062584		
	WA 80 K 7 V			
WA 100 K 7 V	062614			
	WA 46 K 7 V	062676	6x1/2x1¼	150x12.7x31.75
	WA 60 K 7 V	062713		
	WA 80 K 7 V	062751		
WA 100 K 7 V	062775			
	WA 46 K 7 V		6x5/8x1¼	150x15.9x31.75
	WA 60 K 7 V	062836		
	WA 80 K 7 V	062850		
	WA 100 K 7 V			

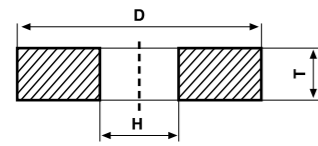

דגם 1

אופני השחזה | פלדות כלים • פלדות HSS גרעין אלומיניום אוקסיד לבן (WA) דגם 1 (המשך)

קדח = H | עובי = T | קוטר = D

סל"ד	קוד גמל	איפיון	מידות	
			קדח x עובי x קוטר	אינץ' / מ"מ
4,500	WA 46 K 7 V		6x3/4x1¼	150x19x31.75
	WA 60 K 7 V			
	WA 80 K 7 V			
	WA 100 K 7 V			
	WA 120 K 7 V	063000		
	WA 46 K 7 V	063062	6x1x1¼	150x25.4x31.75
	WA 60 K 7 V	063086		
	WA 80 K 7 V	063109		
	WA 60 K 7 V		7x1/8x1¼	177x3.2x31.75
	WA 100 K 7 V	063185		
	WA 120 K 7 V	063222		
	WA 150 K 7 V	063260		
	WA 180 K 7 V			
3,750	WA 46 K 7 V	063413	7x1/4x1¼	177x6.3x31.75
	WA 60 K 7 V	063451		
	WA 80 K 7 V	346073		
	WA 100 K 7 V	063567		
	WA 120 K 7 V	346097		
	WA 150 K 7 V	346103		
	WA 46 K 7 V	063680	7x3/8x1¼	177x9.5x31.75

BS 200 PLUS

משחזת שולחן 8" (200 מ"מ) משולבת ליטוש

קוד גמל: 805891

קוד מטאבו: 604220000

מנוע אינדוקציה שקט

כולל תאורת לד

הספק 600W

מהירות 2,980 סל"ד

גודל אופן 200x25x32 מ"מ



metabo



לקטלוג מוצרים



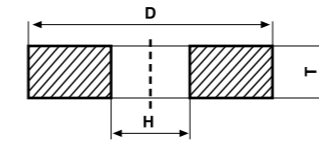

אופני השחזה | פלדות כלים • פלדות HSS דגם 1
 גרעין אלומיניום אוקסיד לבן (WA) דגם 1 (המשך)

קדח = H | עובי = T | קוטר = D

סל"ד	קוד גמל		איפיון	מידות	
	לא סטנדרט	סטנדרט		קדח x עובי x קוטר	מ"מ
		063703	WA 60 K 7 V	7x3/8x1¼	177x9.5x31.75
			WA 80 K 7 V		
			WA 100 K 7 V		
			WA 46 H 12 V	7x1/2x1¼	177x12.7x31.75
		346158	WA 46 H 7 V		
		346189	WA 46 K 7 V		
			WA 60 H 12 V		
		346196	WA 60 H 7 V		
		063949	WA 60 K 7 V		
		063963	WA 80 H 7 V		
		346233	WA 80 K 7 V		
		064014	WA 100 H 7 V		
		346240	WA 100 K 7 V		
		346257	WA 120 K 7 V	7x5/8x1¼	177x15.9x31.75
		346264	WA 150 K 7 V		
		280902	WA 46 K 7 V	7x3/4x1¼	177x19x31.75
		064090	WA 60 K 7 V		
		064168	WA 46 K 7 V		
		064205	WA 60 K 7 V		
		064243	WA 80 K 7 V		
		064250	WA 100 K 7 V	7x1x1¼	177x25.4x31.75
			WA 120 K 7 V		
		064311	WA 46 K 7 V		

3,750

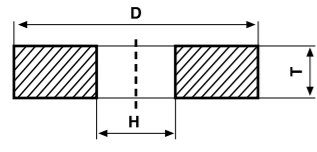

אופני השחזה | פלדות כלים • פלדות HSS דגם 1
 גרעין אלומיניום אוקסיד לבן (WA) דגם 1 (המשך)

קדח = H | עובי = T | קוטר = D

סל"ד	קוד גמל		איפיון	מידות	
	לא סטנדרט	סטנדרט		קדח x עובי x קוטר	מ"מ
		064335	WA 60 K 7 V	7x1x1¼	177x25.4x31.75
		064359	WA 80 K 7 V		
		064366	WA 100 K 7 V		
		598076	WA 46 K 7 V	7x1¼x1¼	177x31.8x31.75
		369522	WA 60 K 7 V		
			WA 100 K 7 V		
		064588	WA 46 K 7 V	8x1/4x1¼	200x6.3x31.75
		346639	WA 60 K 7 V		
		346653	WA 80 K 7 V		
			WA 100 K 7 V		
		064687	WA 120 K 7 V		
			WA 150 K 7 V		
		271870	WA 46 K 7 V	8x3/8x1¼	200x9.5x31.75
		064779	WA 60 K 7 V		
		064816	WA 80 K 7 V		
		496693	WA 120 K 7 V		
		607143	WA 320 F 8 V		
		064892	WA 46 H 7 V	8x1/2x1¼	200x12.7x31.75
		064939	WA 46 K 7 V		

TNS 175

משחזת שולחן רטוב / יבש
 קוד גמל: 059287
 קוד מטאבו: 611750000
 הספק 500W
 מהירות 2,980 סל"ד
 גודל אופן 175x25x32 מ"מ
 גודל אופן רטוב 200x40x20 מ"מ
 מומנט 2.3Nm



metabo



לקטלוג מוצרים



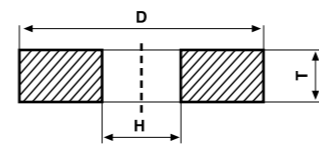

דגם 1

אופני השחזה | פלדות כלים • פלדות HSS גרעין אלומיניום אוקסיד לבן (WA) דגם 1 (המשך)

קדח = H | עובי = T | קוטר = D

סל"ד	קוד גמל		איפיון	מידות	
	לא סטנדרט	סטנדרט		מ"מ	אינץ'
3,350			WA 60 H 7 V		
		064953	WA 60 K 7 V		
		346783	WA 80 K 7 V		
		346790	WA 100 K 7 V		
2,950			WA 150 K 7 V		
			WA 180 K 7 V		
			WA 60 H 7 V		
		302154	WA 60 K 7 V		
2,700			WA 60 K 7 V		
			WA 100 K 7 V		
			WA 46 K 7 V		
		065202	WA 60 K 7 V		
3,350			WA 60 K 7 V		
			WA 80 K 7 V		
			WA 100 K 7 V		
		065288	WA 80 K 7 V		
3,350			WA 100 K 7 V		
			WA 46 K 7 V		
		065332	WA 60 K 7 V		
			WA 120 K 7 V		
3,350			WA 46 K 7 V		
			WA 60 K 7 V		
			WA 80 K 7 V		
		065448	WA 100 K 7 V		
3,350			WA 46 K 7 V		
			WA 60 K 7 V		
			WA 80 K 7 V		
		065486	WA 100 K 7 V		
3,350			WA 46 K 7 V		
			WA 60 K 7 V		
			WA 80 K 7 V		
		065516	WA 100 K 7 V		
3,350			WA 46 K 7 V		
			WA 60 K 7 V		
			WA 80 K 7 V		
		065523	WA 46 K 7 V		
3,350			WA 60 K 7 V		
			WA 80 K 7 V		
			WA 46 K 7 V		
		065592	WA 60 K 7 V		
3,350			WA 80 K 7 V		
			WA 46 K 7 V		
			WA 60 K 7 V		
		065523	WA 80 K 7 V		

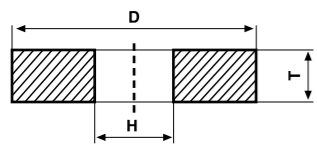

דגם 1

אופני השחזה | פלדות כלים • פלדות HSS גרעין אלומיניום אוקסיד לבן (WA) דגם 1 (המשך)

קדח = H | עובי = T | קוטר = D

סל"ד	קוד גמל		איפיון	מידות	
	לא סטנדרט	סטנדרט		מ"מ	אינץ'
3,350			WA 100 K 7 V		
			WA 46 K 7 V		
		065639	WA 60 K 7 V		
		065646	WA 80 K 7 V		
2,950			WA 60 K 7 V		
		459643	WA 80 K 7 V		
			WA 46 H 7 V		
		065936	WA 46 K 7 V		
2,700			WA 60 K 7 V		
			WA 80 K 7 V		
			WA 100 K 7 V		
		066001	WA 60 K 7 V		
3,350			WA 80 K 7 V		
			WA 46 H 7 V		
			WA 60 H PV		
			WA 60 K 7 V		
3,350			WA 80 K 7 V		
			WA 100 K 7 V		
			WA 46 H 7 V		
		682812	WA 60 K 7 V		
3,350			WA 46 H 7 V		
			WA 46 K 7 V		
			WA 60 K 7 V		
		066162	WA 46 K 7 V		



DS 125 M
 משחזת שולחן 5" (125 מ"מ)
 קוד גמל: 804689
 קוד מטאבו: 604125000
 מנוע אינדוקציה שקט
 הספק 200W
 מהירות 2,980 סל"ד
 גודל אופן 125x20x20 מ"מ
 מומנט 1.1Nm



לקטלוג מוצרים



אופני השחזה | פלדות כלים • פלדות HSS
גרעין אלומיניום אוקסיד לבן (WA) דגם 1 (המשך)

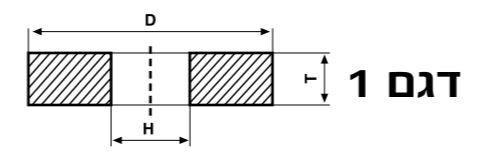

דגם 1
D = קוטר | T = עובי | H = קדח

סל"ד	קוד גמל	איפיון	מידות		סל"ד		
			מ"מ	אינץ'			
066209	WA 60 K 7 V		254x19x76.2	10x3/4x3			
			066223	WA 46 K 7 V			
066230	WA 60 K 7 V		254x25.4x31.75	10x1x1¼	066254		
						066254	WA 80 K 7 V
						066261	WA 100 K 7 V
066315	WA 46 H 7 V		254x25.4x50.8	10x1x2	066339		
						066315	WA 46 K 7 V
						066339	WA 60 H 7 V
2,700	WA 60 K 7 V		254x25.4x76.2	10x1x3	347230		
					066421	WA 46 K 7 V	
					066469	WA 60 K 7 V	
					066506	WA 80 K 7 V	
066537	WA 100 K 7 V				066537		
						066537	WA 100 K 7 V
066643	WA 46 K 7 V		254x25.4x127	10x1x5	066643		
						066650	WA 80 K 7 V
066544	WA 46 K 7 V		254x31.8x31.75	10x1¼x1¼	066544		
						066544	WA 46 K 7 V
339785	WA 80 K 7 V		254x31.8x76.2	10x1¼x3	339785		
						339785	WA 46 K 7 V
295968	WA 60 K 7 V		254x38.1x31.75	10x1½x1¼	295968		
					295968	WA 60 K 7 V	
					295968	WA 100 K 7 V	
066643	WA 46 K 7 V		254x50.8x76.2	10x2x3	066643		
						066650	WA 80 K 7 V
367511	WA 60 K 7 V		305x6.3x31.75	12x1/4x1¼	367511		
						367511	WA 100 K 7 V
2,250	WA 180 K 7 V		305x9.5x127	12x3/8x5	2,250		
						2,250	WA 180 K 7 V

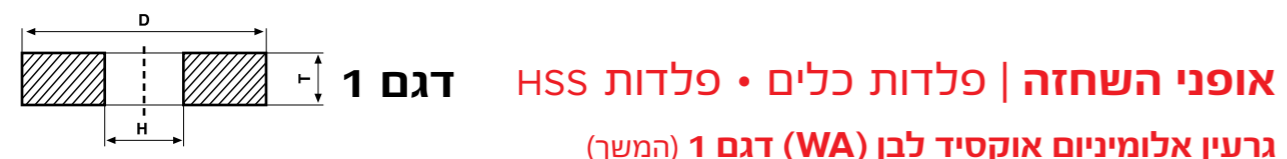

דגם 1
D = קוטר | T = עובי | H = קדח

סל"ד	קוד גמל	איפיון	מידות		סל"ד		
			מ"מ	אינץ'			
066742	WA 60 K 7 V		305x12.7x127	12x1/2x5	066742		
						066742	WA 100 K 7 V
066971	WA 120 K 7 V		305x15.9x127	12x5/8x5	066971		
						066971	WA 150 K 7 V
2,250	WA 46 H PV		305x19x127	12x3/4x5	066971		
						066971	WA 60 K 7 V
						066971	WA 60 K 7 V
						066971	WA 80 K 7 V
067008	WA 46 K 7 V		305x25.4x31.75	12x1x1¼	067008		
						067015	WA 80 K 7 V
						067022	WA 100 K 7 V
347421	WA 46 H 7 V		305x25.4x76.2	12x1x3	347421		
						067114	WA 46 K 7 V
						347506	WA 60 K 7 V
						347506	WA 180 H 7 V
067275	WA 46 H 7 V		305x25.4x127	12x1x5	067275		
						067275	WA 46 K 7 V



DSD 200 PLUS
משחזת שולחן 8" (200 מ"מ) תלת-פאזי
קוד גמל: 805327
קוד מטאבו: 604210000
מנוע אינדוקציה שקט
תלת פאזי
הגנת התחלת עבודה
הספק 750W
מהירות 2,980 סל"ד
גודל אופן 200x25x32 מ"מ



לקטלוג מוצרים



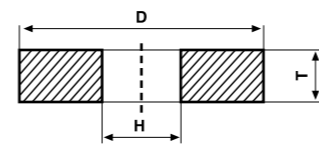

אופני השחזה | פלדות כלים • פלדות HSS דגם 1
גרעין אלומיניום אוקסיד לבן (WA) דגם 1 (המשך)

קדח = H | עובי = T | קוטר = D

סל"ד	קוד גמל	איפיון	מידות	
			קדח x עובי x קוטר	אינץ'
	לא סטנדרט	WA 60 H 7 V		
		WA 60 K 7 V		347605
		WA 80 K 7 V		067374
		WA 100 K 7 V		067381
		WA 46 K 7 V		067473
		WA 60 K 7 V		067480
		WA 46 H 7 V		
		WA 60 K 7 V		067510
		WA 80 K 7 V		067534
		WA 60 K 7 V		
		WA 46 K 7 V		067619
		WA 60 K 7 V		067626
		WA 60 K 7 V		067671
		WA 46 H 7 V		
		WA 46 K 7 V		067725
		WA 60 K 7 V		067770
		WA 46 K 7 V		
		WA 60 K 7 V		067848
		WA 60 K 7 V		067855
		WA 60 K 7 V		629411
		WA 60 K 7 V		
		WA 60 K 7 V		
		WA 46 H 7 V		
		WA 46 K 7 V		068111
		WA 60 K 7 V		347926
		WA 80 K 7 V		068203

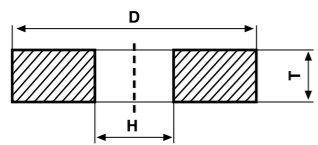

אופני השחזה | פלדות כלים • פלדות HSS דגם 1
גרעין אלומיניום אוקסיד לבן (WA) דגם 1 (המשך)

קדח = H | עובי = T | קוטר = D

סל"ד	קוד גמל	איפיון	מידות	
			קדח x עובי x קוטר	אינץ'
1,950	לא סטנדרט	WA 100 K 7 V		068227
		WA 46 K 7 V		068234
		WA 80 K 7 V		
		WA 46 H 7 V		348015
		WA 46 K 7 V		068340
		WA 60 K 7 V		068395
		WA 80 K 7 V		
		WA 46 H 7 V		068449
		WA 46 K 7 V		068470
		WA 60 K 7 V		068531
		WA 80 K 7 V		303137



DS 200 PLUS
משחזת שולחן 8" (200 מ"מ)
קוד גמל: 802913
קוד מטאבו: 604200000
מנוע אינדוקציה שקט
הספק 600W
מהירות 2,980 סל"ד
גודל אופן 200x25x32 מ"מ
מומנט 2.7Nm

לקטלוג מוצרים



אופני השחזה | פלדות כלים • פלדות HSS גרעין אלומיניום אוקסיד לבן (WA) דגם 5



PRO

משחזת שטח

35 m/s

השחזה עגולה

דגם 5: מידות

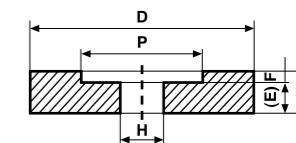

D = קוטר | T = עובי | H = קדח | P = קוטר שקע | F = עומק שקע | E = עובי התחתית

מידות אינץ'			מידות מ"מ		
D x T x H	P	F	D x T x H	P	F
7 x 3/4 x 1 1/4	3	1/4	177 x 19 x 31.75	78	6.3
7 x 1 x 1 1/4	3	1/2	177 x 25.4 x 31.75	78	12.7
8 x 3/4 x 1 1/4	3	1/4	200 x 19 x 31.75	78	6.3
8 x 1 x 1 1/4	3	1/2	200 x 25.4 x 31.75	78	12.7
12 x 1 1/2 x 3	7 1/2	1/2	305 x 38.1 x 76.2	190	12.7
12 x 1 1/2 x 5	7 1/2	1/2	305 x 38.1 x 127	190	12.7
12 x 2 x 5	8	1	305 x 50.8 x 127	200	25.4
14 x 1 1/2 x 5	8	1/2	350 x 38.1 x 127	200	12.7
14 x 2 x 5	8	1	350 x 50.8 x 127	200	25.4

המידות המילימטריות (למעט מידות הקדחים) הינן בקירוב.

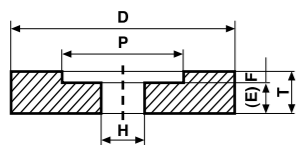

אופני השחזה | פלדות כלים • פלדות HSS גרעין אלומיניום אוקסיד לבן (WA) דגם 5 (המשך)

מידות קדח x עובי x קוטר	איפיון	קוד גמל		סל"ד
		לא סטנדרט	סטנדרט	
7x3/4x1 1/4	177x19x31.75	WA 46 H 7 V	346363	3,750
		WA 60 H 7 V		
		WA 60 K 7 V	346431	
7x1x1 1/4	177x25.4x31.75	WA 46 K 7 V	346509	3,750
		WA 60 K 7 V	346547	
8x3/4x1 1/4	200x19x31.75	WA 46 H 7 V	111985	3,350
		WA 46 K 7 V	065202	
		WA 60 H 7 V		
8x1x1 1/4	200x25.4x31.75	WA 60 K 7 V	346905	3,350
		WA 46 K 7 V	346981	
		WA 80 K 7 V		
12x1 1/2x3	305x38.1x76.2	WA 46 H 7 V	347612	2,250
		WA 60 H 7 V		
		WA 60 K 7 V		
		WA 46 H 7 V	347612	
		WA 60 H 7 V		
12x1 1/2x5	305x38.1x127	WA 46 H 7 V		2,250
		WA 46 K 7 V	347728	



DS 125 M
משחזת שולחן 5" (125 מ"מ)
קוד גמל: 804689
קוד מטאבו: 604125000
מנוע אינדוקציה שקט
הספק 200W
מהירות 2,980 סל"ד
גודל אופן 125x20x20 מ"מ
מומנט 1.1Nm



לקטלוג מוצרים



אופני השחזה | פלדות כלים • פלדות HSS
 גרעין אלומיניום אוקסיד לבן (WA) דגם 5 (המשך)

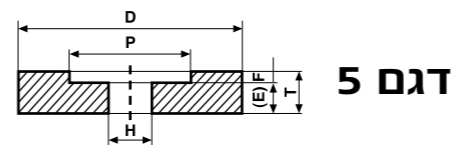

סל"ד	קוד גמל	איפיון	מידות		
			קדח x עובי x קוטר	מ"מ	
2,250	347766	WA 60 K 7 V	12x1½x5	305x38.1x127	
					WA 46 H 7 V
					WA 46 K 7 V
113132	347766	WA 60 K 7 V	12x2x5	305x50.8x127	
					113255
1,950	113286	WA 46 H 7 V	14x1½x5	350x38.1x127	
					113286
					113323
					113347
1,950	113347	WA 46 H 7 V	14x2x5	350x50.8x127	
					113347
					113347

אופני השחזה | פלדות כלים • פלדות HSS
 גרעין אלומיניום אוקסיד לבן (WA) דגם 7

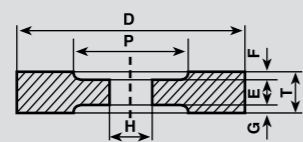

ס = קוטר | ז = עובי | H = קדח | P = קוטר שקע |
 F = עומק שקע | G = עומק שקע שני

PRO
35 m/s



סל"ד	קוד גמל	איפיון	מידות	
			קדח x עובי x קוטר	מ"מ
2,250	113002	WA 60 H 7 V	12x2x3	305x50.8x76.2
2,250	113002	WA 46 H 7 V	12x2x5	305x50.8x127
1,950	113002	WA 60 K 7 V	14x2x5	350x50.8x127

DSD 200 PLUS

משחזת שולחן 8" (200 מ"מ) תלת-פאזי
 קוד גמל: 805327
 קוד מטאבו: 604210000
 מנוע אינדוקציה שקט
 תלת פאזי
 הגנת התחלת עבודה
 הספק 750W
 מהירות 2,980 סל"ד
 גודל אופן 200x25x32 מ"מ



לקטלוג מוצרים



BS 200 PLUS

משחזת שולחן 8" (200 מ"מ) משולבת ליטוש
 קוד גמל: 805891
 קוד מטאבו: 604220000
 מנוע אינדוקציה שקט
 כולל תאורת לד
 הספק 600W
 מהירות 2,980 סל"ד
 גודל אופן 200x25x32 מ"מ



לקטלוג מוצרים



אופני השחזה | פלדות כלים • פלדות HSS גרעין אלומיניום אוקסיד לבן (WA) דגם 6



דגם 6: מידות

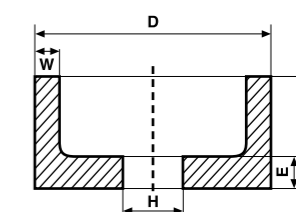

D = קוטר | T = עובי | H = קדח | E = עובי התחתית | W = עובי הקיר

מידות מ"מ			מידות אינץ'		
D x T x H	W	E	D x T x H	W	E
3 x 1½ x 20mm	1/4	3/8	78 x 38 x 20	6.5	10
4 x 2 x 1¼	3/8	3/8	102 x 51 x 31.75	10	10
5 x 1½ x 1¼	3/8	3/8	127 x 38 x 31.75	10	10
5 x 2 x 1¼	3/8	3/8	127 x 51 x 31.75	10	10
6 x 2 x 1¼	1/2	1/2	150 x 51 x 31.75	13	13

המידות המילימטריות (למעט מידות הקדחים) הינן בקירוב.

מידות קדח x עובי x קוטר	איפיון	קוד גמל	סל"ד
אינץ'	מ"מ	סטנדרט	לא סטנדרט
3x1½x1/2	78x38x12.7	WA 60 K 7 V	300396
		WA 120 L 7 V	
3"x1½"x20mm	78x38x20	WA 46 K 7 V	8,400
3x1½x1¼	78x38x31.75	WA 60 K 7 V	

אופני השחזה | פלדות כלים • פלדות HSS גרעין אלומיניום אוקסיד לבן (WA) דגם 6 (המשך)

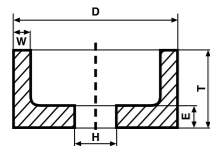

מידות קדח x עובי x קוטר	איפיון	קוד גמל	סל"ד
אינץ'	מ"מ	סטנדרט	לא סטנדרט
4x1½x1¼	102x38x31.75	WA 46 K 7 V	
		WA 60 K 7 V	
		WA 80 K 7 V	
4"x2"x20mm	100x50x20	WA 60 K 7 V	
		WA 80 K 7 V	
4x2x3/4	102x51x19.05	WA 46 K 7 V	110148
4x2x1¼	102x51x31.75	WA 46 K 7 V	110247
		WA 60 K 7 V	110278
		WA 80 K 7 V	110292
		WA 100 K 7 V	110315
5x1½x1¼	127x38.1x31.75	WA 46 K 7 V	349302
		WA 60 K 7 V	349340
		WA 80 K 7 V	349364
5x2x1¼	127x50.8x31.75	WA 46 K 7 V	110759
		WA 60 K 7 V	110780
		WA 80 K 7 V	110803
6x2x1¼	150x50.8x31.75	WA 46 K 7 V	111183
		WA 60 K 7 V	349418
		WA 80 K 7 V	111251
		WA 100 K 7 V	300730
6x3x1¼	150x76.2x31.75	WA 60 K 7 V	
7x2x1¼	177x50.8x31.75	WA 46 K 7 V	3,750

אופני השחזה | פלדות כלים • פלדות HSS גרעין אלומיניום אוקסיד לבן (WA) דגם 11



דגם 11: מידות

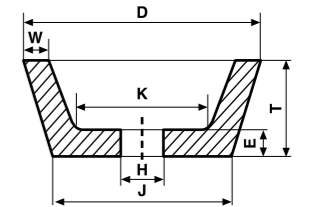

D = קוטר | T = עובי | H = קדח | E = עובי התחתית | W = עובי הקיר |
J = קוטר הצד החיצוני השטוח | K = קוטר הצד הפנימי השטוח

מידות אינץ'					מידות מ"מ				
D x T x H	W	E	J	K	D x T x H	W	E	J	K
3" x 1 1/4" x 20mm	1/4	5/16	2 1/4	1 3/4	78 x 32 x 20	6.5	8	57	45
3 1/2 x 1 1/2 x 1 1/4	1/4	5/16	2 1/4	1 3/4	90 x 38 x 31.75	6.5	8	57	45
4 x 1 1/2 x 1 1/4	5/16	1/2	3 1/4	2 5/8	102 x 38 x 31.75	8	13	80	67
4 x 2 x 1 1/4	5/16	1/2	3 1/4	2 5/8	102 x 50.8 x 31.75	8	13	80	67
5 x 1 3/4 x 1 1/4	5/16	1/2	3 3/4	3	127 x 45 x 31.75	8	13	95	78
5 x 2 x 1 1/4	5/16	1/2	3 3/4	3	127 x 50.8 x 31.75	8	13	95	78
6 x 2 x 1 1/4	3/8	1/2	4 1/2	3 3/4	150 x 50.8 x 31.75	10	13	115	95

המידות המילימטריות (למעט מידות הקדחים) הינן בקירוב.

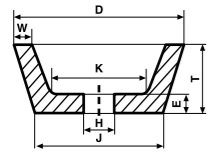

אופני השחזה | פלדות כלים • פלדות HSS גרעין אלומיניום אוקסיד לבן (WA) דגם 11 (המשך)

מידות קדח x עובי x קוטר	איפיון	קוד גמל		סל"ד
		לא סטנדרט	סטנדרט	
3"x1 1/4"x20mm	מ"מ 80x32x20	אינץ'		8,400
		WA 46 K 7 V		
4x1 1/2x1 1/4	מ"מ 102x38.1x31.75	אינץ'		6,700
		WA 60 K 7 V	109623	
		WA 46 J 7 V	349036	
		WA 46 K 7 V	349043	
		WA 60 J 7 V		
		WA 60 K 7 V	349081	
		WA 80 K 7 V	349098	
4x2x1 1/4	מ"מ 102x50.8x31.75	אינץ'		5,350
		WA 46 K 7 V	110254	
		WA 60 K 7 V	110285	
		WA 80 K 7 V	110308	
4x3x1 1/4	מ"מ 102x76.2x31.75	אינץ'		4,500
		WA 100 K 7 V	110322	
		WA 46 K 7 V	110766	
		WA 60 K 7 V	110797	
5x2x1 1/4	מ"מ 127x50.8x31.75	אינץ'		4,500
		WA 80 K 7 V	110810	
		WA 100 K 7 V	300693	
		WA 46 K 7 V	111190	
6x2x1 1/4	מ"מ 150x50.8x31.75	אינץ'		4,500
		WA 60 K 7 V	111237	
		WA 80 K 7 V	111268	

אופני השחזה | פלדות כלים • פלדות HSS גרעין אלומיניום אוקסיד לבן (WA) דגם 12

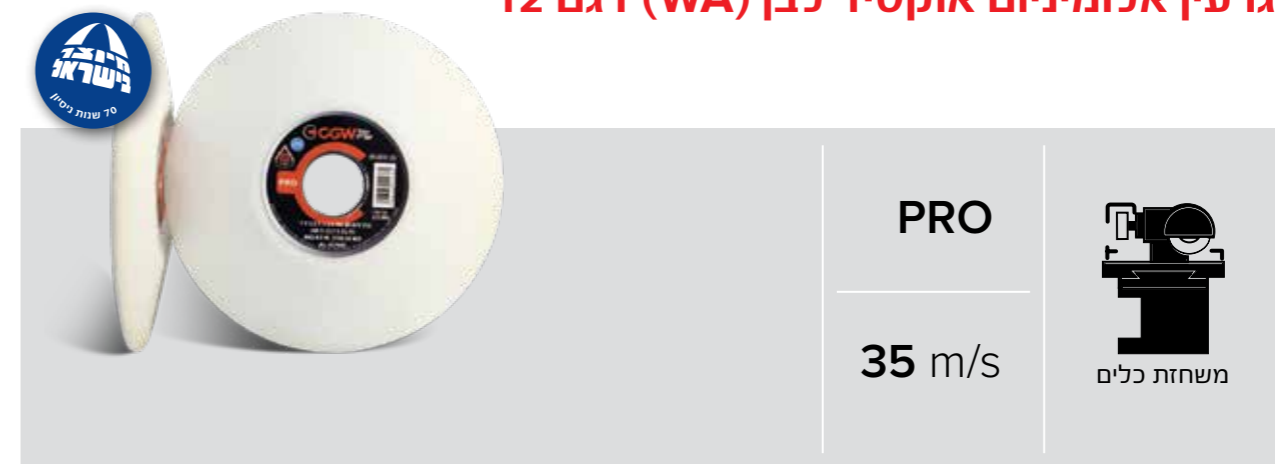

PRO
35 m/s



דגם 12: מידות

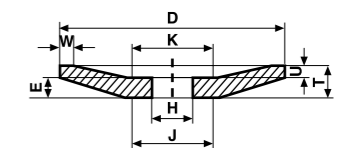

D = קוטר | T = עובי | H = קדח | E = עובי התחתית | W = עובי הקיר |
J = קוטר הצד החיצוני השטוח | K = קוטר הצד הפנימי השטוח | U = עובי הקצה

מידות מ"מ					מידות אינץ'				
D x T x H	J=K	U	E	W	D x T x H	J=K	U	E	W
78 x 12.7 x 12.7	38	2.5	6.5	4.0	3 x 1/2 x 1/2	1 1/2	3/32	1/4	5/32
102 x 12.7 x 20	51	3.0	6.5	5.0	4" x 1/2" x 20mm	2	1/8	1/4	3/16
127 x 12.7 x 31.75	63	3.0	6.5	6.5	5 x 1/2 x 1 1/4	2 1/2	1/8	1/4	1/4
150 x 12.7 x 31.75	78	3.2	8.0	10.0	6 x 1/2 x 1 1/4	3	1/8	5/16	3/8
177 x 12.7 x 31.75	90	3.2	8.0	13	7 x 1/2 x 1 1/4	3 1/2	1/8	5/16	1/2

אופני השחזה | פלדות כלים • פלדות HSS גרעין אלומיניום אוקסיד לבן (WA) דגם 12 (המשך)

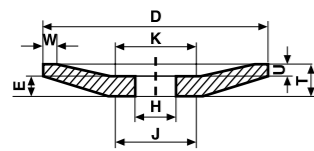

סל"ד	קוד גמל		איפיון	מידות	
	לא סטנדרט	סטנדרט		מ"מ	אינץ'
8,400			WA 60 K 7 V	78x12.7x12.7	3x1/2x1/2
	278237		WA 80 K 7 V		
6,700			WA 46 K 7 V	102x12.7x12.7	4x1/2x1/2
	367733		WA 60 K 7 V		
			WA 60 K 7 V	102x13x20	4x1/2x20mm
	109838		WA 100 K 7 V		
5,350			WA 80 K 7 V	102x12.7x31.75	4x1/2x1 1/4
	337521		WA 46 K 7 V		
4,500			WA 60 K 7 V	127x12.7x31.75	5x1/2x1 1/4
	110407		WA 100 K 7 V		
	300648		WA 46 K 7 V		
3,750			WA 46 K 7 V	150x12.7x31.75	6x1/2x1 1/4
	349425		WA 60 K 7 V		
	349449		WA 80 K 7 V		
	349456		WA 100 K 7 V		
			WA 46 K 7 V	177x12.7x31.75	7x1/2x1 1/4
	111350		WA 60 K 7 V		
	111381		WA 80 K 7 V		
	346240		WA 100 K 7 V		

אופני השחזה

גרעין אלומיניום אוקסיד ורוד (PA) דגם 1

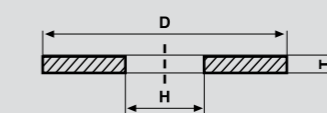

D = קוטר
T = עובי (מידות אינץ' - בקירוב)
H = קדח

PRO

35 m/s



משחזת כלים

שימוש עיקרי:

חידוש פני השן משורי HSS (עגול וסרט).

מידות קדח x עובי x קוטר	איפיון	קוד גמל	סל"ד
מ"מ			
150x1.5x31.75	PA 80 M5V	070701	4,500
	PA 150 M7V		
150x2x31.75	PA 80 M5V	070725	
150x2.5x31.75	PA 80 N7V	070756	
	PA 80 M5V	317165	
	PA 80 L8V		
	PA 60 M6V		
150x3x31.75	PA 80 M5V	070800	
150x5x31.75	PA 80 M5V	070947	

אופני השחזה

גרעין אלומיניום אוקסיד ורוד (PA) דגם 1 (המשך)

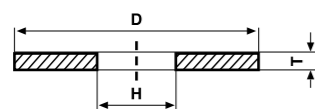

מידות קדח x עובי x קוטר	איפיון	קוד גמל	סל"ד
מ"מ			
200x4x31.75	PA 60 K8V	071814	3,350
	PA 80 M8V	071838	
200x6x31.75	PA 60 J7V	322220	
200x6.5x31.75	PA 60 L7V	071937	
200x10x31.75	PA 80 L7V	682553	
200x12x31.75	PA 60 J5V		
200x13x31.75	PA 46 L7V	072101	
	PA 54 L7V	072132	
	PA 60 M6V	457793	
200x35x41.3	PA 60 J13V	606153	
200x1.5x31.75	PA 80 L7V	071708	
200x1.7x31.75	PA 80 L8V	071722	
200x16x31.75	PA 60 K12V	785933	
200x2x31.75	PA 80 L8V	071746	
200x25x31.75	PA 60 M8V	072286	
200x3.5x31.75	PA 60 L8V	315840	

אופני סטטור ורוטור



PRO

35 m/s

שימוש עיקרי:

לטחינת דברי מזון כמו: טחינה, חלבה ומיץ פרי הדר.

סטטורים

מידות קדח x עובי x קוטר	איפיון	קוד גמל	סל"ד
מ"מ			
153x26x97	A 36 P5V	313051	4,500
240x30x152	A 36 P5V	286713	2,700
	A 46 N5V	266951	
	A 60 N5V	337637	
250x30x150	A 46 N5V	047505	2,700
250x30x152	A 24 Q5V	047499	
	A 36 P5V	337644	
	A 46 N5V	047505	
262.5x28x110	A 60 N5V	059836	2,630
	A 46 O5V	047536	
330x30x199	A 60 N5V	047543	1,950
	A 36 P5V	400553	
366x36x160	A 46 O5V	047550	1,900
	A 46 P5V	047574	

אופני סטטור ורוטור (המשך) רוטורים

מידות קדח x עובי x קוטר	איפיון	קוד גמל	סל"ד
מ"מ			
145x35x19	A 24 Q5V	615872	4,500
240x38x19	A 24 Q5V	338238	2,700
	A 36 P5V	286720	
	A 46 N5V	338245	
	A 60 N5V	338252	
250x38x19	A 24 Q5V	338269	1,950
	A 36 P5V	338276	
	A 46 N5V	338283	
	A 60 O5V	047369	
319x40x19	A 36 P5V	400560	1,900
	A 46 P5V	047420	
368x40.5x160	A 36 P5V	608829	1,900
	A 46 P5V	608935	
	A 60 P5V	608836	
	A 36 P5V	047444	
366x36x160	A 36 P5V	047444	

אופן עם 12 אומים M12 להשחזת משטחי בטון



שימוש עיקרי:

להשחזת משטחי בטון.

PRO

35 m/s



מידות קדח x עובי x קוטר	איפיון	קוד גמל	סל"ד
מ"מ			
16x4x12	C 14 RB	793730	1,700
אינץ'			
406x101.6x304.8			



אבני ציר



שימוש עיקרי:
השחזה של קדחים, תעלות וחלקים פנימיים; כמו כן ניקוי גרדים ופאזות. שים לב להמלצות לבחירה ראשונית.

PRO

המלצות לבחירת אבני ציר

לברזל ופלדה שימוש כללי: **PA60P/QV**
לעבודה גסה: **PA36P/QV**
לגימור וליטוש: **Camel Rubber Points**
לאל-מתכות: **C36QV**
לפלבים: **A46QB**
ליציקה אפורה ראה ע' 169.

הערה: ניתן לייצר אבני ציר כמעט בכל איפיון. הכמות המינימלית לייצור הזמנה מיוחדת תיקבע בתאום עם גמל-שריד, ותהיה לא פחות מ-100 יח'. ניתן להזמין גם אבני ציר עם ציר 1/4" או 1/8" כהזמנה מיוחדת.

הוראות שימוש באבני ציר

מהירות

- המהירות המירבית לעבודה בטוחה באבני ציר, נקבעת על פי ארבעה גורמים:
1. מידות האבן
 2. קוטר הציר
 3. איפיוני האבן
 4. המרחק בין התפסנית לבסיס האבן (**overhang**)

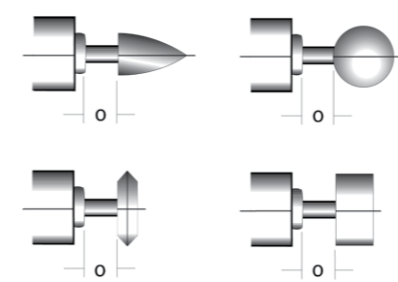

על פי גורמים אלה תוכל למצוא את מהירות העבודה המירבית בטבלה המתאימה. הטבלאות מחושבות לאבנים קשות ובינוניות. אם האיפיון מגדיר אבן רכה, התייעץ בגמל-שריד. אין לעבור בשום מקרה את המהירות המירבית המותרת.

המרחק בין התפסנית לבסיס האבן הינו בעל חשיבות מכרעת לקביעת מהירות עבודה מקסימליות ולכן לכל אבן ציר יש שתי מהירויות עבודה מקסימליות: למרחק 25 מ"מ ולמרחק 13 מ"מ מבסיס האבן לתפסנית.

לחץ

אין ללחוץ עם האבן על העובד עד כדי כיפוף הציר.

סט אבני ציר לשימוש כללי | לברזל ופלדה (PA 60 P/QV)



תיאור	קוד גמל
סט אבני ציר 100 יח', 20 סוגים 5 מכל סוג	875597



GE 950 G PLUS
משחזות ציר ישרה/אף ארוך
קוד גמל: 029051
קוד מטאבו: 600618000
הספק 950W
מהירות 2,500-8,700 סל"ד



לקטלוג מוצרים



ציר גמיש למשחזת
ציר למהירות 20,000-30,000 סל"ד
מק"ט 032716

אבני ציר לשימוש כללי | לברזל ופלדה (PA 60 P/QV)

מקרא קבוצה A - אבנים צורתיות קוטר ציר 6 מ"מ

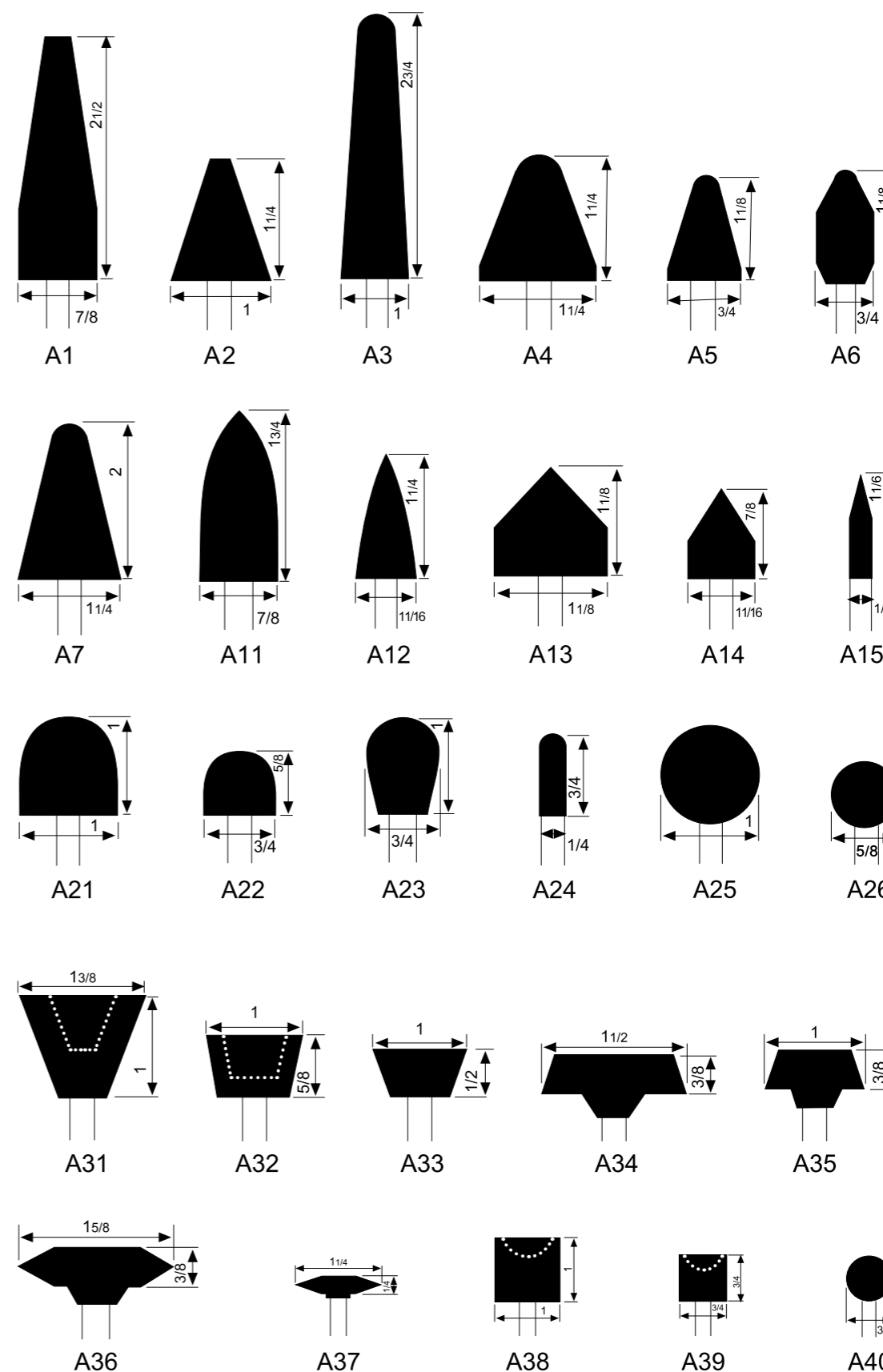

אבני ציר לשימוש כללי | לברזל ופלדה (PA 60 P/QV)

קבוצה A אבנים צורתיות קוטר ציר 6 מ"מ

מידות גובה x קוטר	דגם	קוד גמל	סליד		יח' באריזה
			13 מ"מ, 1/2"	25 מ"מ, 1"	
אינץ'	מ"מ				
7/8x2 1/2	22x64	A-1	093816	19,800	16,500
1x1 1/4	25x32	A-2	093847	38,200	32,620
1x2-3/4	25x70	A-3	093915	16,100	13,080
1 1/4x1 1/4	32x32	A-4	093953	30,560	24,750
3/4x1 1/8	20x28	A-5	094004	45,000	33,750
		A-6	094028	39,000	29,700
1 1/4x2	32x50	A-7	094059	16,100	13,080
7/8x2	23x50	A-11	094127	19,860	15,100
11/16x1 1/4	18x32	A-12	094158	48,000	35,250
1 1/8x1 1/8	28x28	A-13	094189	33,950	32,250
11/16x7/8	18x23	A-14	094219	55,560	40,500
1/4x1-1/16	6.5x27	A-15	094240	72,750	47,620
1x1	25x25	A-21	094295	34,500	26,250
3/4x5/8	20x16	A-22	094318	50,930	40,500
3/4x1	20x25	A-23	094332	39,370	30,370
1/4x3/4	6.5x20	A-24	094363	76,500	49,500
1x1	25x25	A-25	094387	35,620	27,370
5/8x5/8	16x16	A-26	094400	61,120	46,500
1 1/2x1	38x25	A-31	094448	27,780	26,250
1x5/8	25x16	A-32	094462	38,200	38,200
1x1/2	25x12.5	A-33	094486	38,200	38,200
1 1/2x3/8	40x10	A-34	094516	25,470	25,470
1x3/8	25x10	A-35	094530	38,200	38,200
1 1/2x3/8	40x10	A-36	094561	23,520	23,520
1 1/4x1/4	32x6.5	A-37	094585	30,560	30,560
1x1	25x25	A-38	094615	34,500	26,250
		A-39	094646	47,250	35,250
3/4x3/4	20x20	A-40	094660	47,250	35,250

10

* המרחק בין התפסנית לבסיס האבן הינו בעל חשיבות מכרעת לקביעת מהירות עבודה מקסימליות ולכן לכל אבן ציר יש שתי מהירויות עבודה מקסימליות: למרחק 25 מ"מ ולמרחק 13 מ"מ מבסיס האבן לתפסנית.



אבני ציר לשימוש כללי | לברזל ופלדה (PA 60 P/QV) המשך
 מקרא קבוצה B - אבנים צורתיות קוטר ציר 3 מ"מ

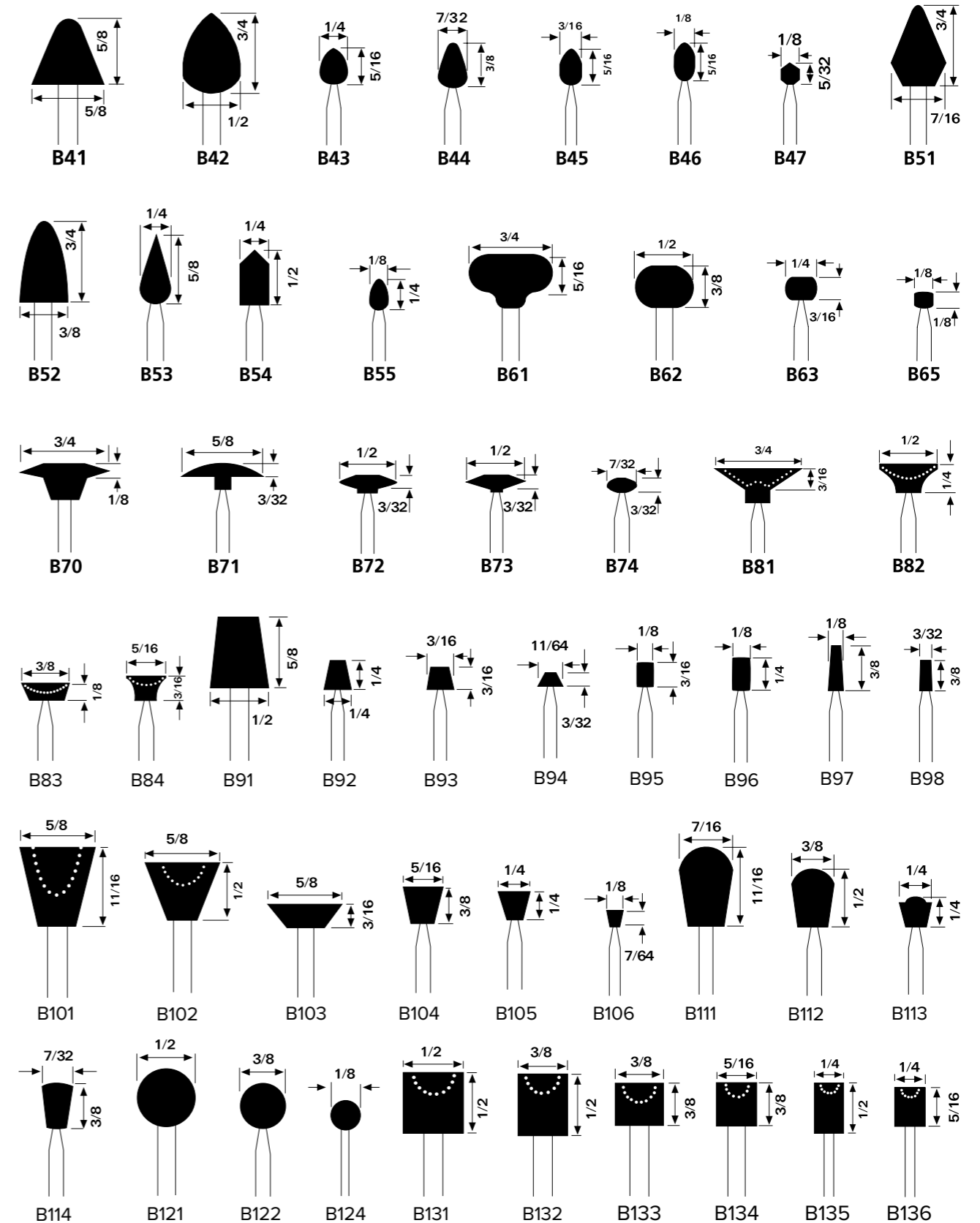

אבני ציר לשימוש כללי | לברזל ופלדה (PA 60 P/QV) המשך
 קבוצה B אבנים צורתיות קוטר ציר 3 מ"מ

מידות גובה x קוטר	דגם	קוד גמל	סל"ד		יח' באריזה
			13 מ"מ, 1/2"	25 מ"מ, 1"	
אינץ'	מ"מ				
5/8x5/8	16x16	B-41	094677	33,750	23,250
1/2x3/4	12.5x20	B-42	094707		
1/4x5/16	6.5x8	B-43	094721	81,370	51,000
7/32x3/8	5.56x10	B-44	094738	68,400	42,370
3/16x5/16	4.8x8	B-45	094769	104,250	61,870
1/8x5/16	3.2x8	B-46	094783	105,000	64,500
1/8x5/32	3.2x4	B-47	094790		
7/16x3/4	11x20	B-51	094813	45,370	28,500
3/8x3/4	10x20	B-52	094837		
1/4x5/8	6.5x16	B-53	341733	60,000	38,020
1/4x1/2	6.5x12.5	B-54	094899		
1/8x1/4	3.2x6.5	B-55	094912	105,000	64,500
3/4x5/16	20x8	B-61	094936	38,250	24,370
1/2x3/8	12.5x10	B-62	094950	41,020	26,400
1/4x3/16	6.5x4.8	B-63	094974	92,400	57,370
1/8x1/8	3.2x3.2	B-65	094998	105,000	64,500
3/4x1/8	20x3.2	B-70	095001	50,930	41,250
5/8x3/32	16x2.4	B-71	095025	61,120	48,000
1/2x3/32	12.5x2.4	B-72	095049	73,500	43,650
3/4x3/16	20x4.8	B-81	095063	50,930	41,250
1/2x1/4	12.5x6.5	B-82	295777	76,390	51,000
3/8x1/8	10x3.2	B-83	095094	87,600	53,250
1/2x1/2	12.5x12.5	B-90	095100	34,500	22,500
1/2x5/8	12.5x16	B-91	095117		
1/4x1/4	6.5x6.5	B-92	095131	81,370	51,000
1/8x1/4	3.2x6.5	B-96	095179	105,000	64,500

10

אבני ציר לשימוש כללי | לברזל ופלדה (PA 60 P/QV) המשך

קבוצה B אבנים צורתיות קוטר ציר 3 מ"מ (המשך; מקרא בעמ' 148)

מידות גובה x קוטר	דגם	קוד גמל	סל"ד	יח' באריזה	
				13 מ"מ, 1/2"	25 מ"מ, 1"
3/32x3/8	B-97	095209	2.4x10	105,000	64,500
3/32x1/4	B-98	095223	2.4x6.5		
5/8x11/16	B-101	095247	16x18	33,750	23,250
5/8x3/16	B-103	095292	16x4.8	61,120	41,250
5/16x3/8	B-104	095322	8x10	68,400	42,370
1/4x1/4	B-105	095346	6.5x6.5	104,250	61,870
7/16x11/16	B-111	095353	11x18	33,750	23,250
3/8x1/2	B-112	095384	10x12.5	45,370	28,500
1/4x1/4	B-113	095407	6.5x6.5	81,370	51,000
7/32x3/8	B-114	687541	5.5x10	68,400	42,370
1/2x1/2	B-121	095414	12.5x12.5	45,370	28,500
3/8x3/8	B-122	095445	10x10	61,650	37,720
1/2x1/2	B-131	095506	12.5x12.5	34,500	22,500
3/8x1/2	B-132	095537	10x12.5	45,370	28,500
3/8x3/8	B-133	095568	10x10	54,000	33,000
5/16x3/8	B-134	095582	8x10	61,650	37,720
1/4x1/2	B-135	095605	6.5x12.5	60,000	38,020
1/4x5/16	B-136	095636	6.5x8	77,350	45,920

10

* המרחק בין התפסנית לבסיס האבן הינו בעל חשיבות מכרעת לקביעת מהירות עבודה מקסימליות ולכן לכל אבן ציר יש שתי מהירויות עבודה מקסימליות: למרחק 25 מ"מ ולמרחק 13 מ"מ מבסיס האבן לתפסנית.

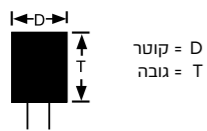

D = קוטר
T = גובה

אבני ציר לשימוש כללי | לברזל ופלדה (PA 60 P/QV) המשך

קבוצה W אבנים גליליות קוטר ציר 3 מ"מ

מידות גובה x קוטר	דגם	קוד גמל	סל"ד	יח' באריזה	
				13 מ"מ, 1/2"	25 מ"מ, 1"
1/8x1/8	W-143	095650	3.2x3.2	105,000	46,500
1/8x1/4	W-144	095674	3.2x36.5		
1/8x3/8	W-145	095698	3.2x10		
1/8x1/2	W-146	095735	3.2x12.5		
5/32x1/4	W-149	095766	4x6.5		
3/16x1/4	W-152	095780	4.8x6.5		
3/16x3/8	W-153	095810	4.5x10	80,850	52,500
3/16x1/2	W-154		4.8x12.5	70,500	46,600
1/4x1/8	W-158	601196	6.5x3.2	105,000	64,500
1/4x3/16	W-159	095865	6.5x4.8	92,400	57,370
1/4x1/4	W-160	095872	6.5x6.5	81,370	51,000
1/4x3/8	W-162	095926	6.5x10	68,400	42,370
1/4x1/2	W-163	095964	6.5x12.5	60,000	38,020
1/4x3/4	W-164	096008	6.5x20	45,900	30,000
5/16x1/8	W-166	306329	8x3.2	96,970	57,000
5/16x1/4	W-167	306336	8x6.5	75,000	45,750
5/16x5/16	W-168	096046	8x8	68,400	41,770
5/16x3/8	W-169	096077	8x10	61,650	37,720
5/16x1/2	W-170	096107	8x12.5	52,500	33,000
5/16x3/4	W-171	096138	8x20	37,120	25,500
3/8x1/8	W-173	096152	10x3.2	87,600	53,250
3/8x3/8	W-175	096183	10x10	54,000	33,000
3/8x1/2	W-176	096220	10x12.5	45,370	28,500
3/8x3/4	W-177	096268	10x20	33,750	23,250
1/2x1/8	W-182	511013	12.5x3.2	73,500	43,650
1/2x1/4	W-183	096398	12.5x6.5	51,750	31,870
1/2x3/8	W-184	280841	12.5x10	41,020	26,400
1/2x1/2	W-185	096442	12.5x12.5	34,500	22,500
5/8x1/8	W-191	306343	16x3.2	58,870	34,500
5/8x1/4	W-192	569250	16x6.5	43,120	27,370
3/4x1/8	W-200	096763	20x3.2	50,930	33,520
3/4x1/4	W-201	569267	20x3.5	38,250	24,370
7/8x1/8	W-211	097067	23x3.2	43,650	27,900

10

אבני ציר לשימוש כללי | לברזל ופלדה (PA 60 P/QV) המשך

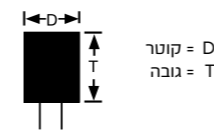

D = קוטר
T = גובה

קבוצה W אבנים גליליות קוטר ציר 6 מ"מ

מידות גובה x קוטר	דגם	קוד גמל	סל"ד		יח' באריזה
			13 מ"מ, 1/2"	25 מ"מ, 1"	
3/8x1/2	W-176	096237	81,000	54,379	10
3/8x3/4	W-177	096282	66,000	46,500	
3/8x1/2	W-178	096312	55,200	40,500	
3/8x1/4	W-179	096343	45,750	33,750	
3/8x1/2	W-180	096367	40,250	30,500	
1/2x1/4	W-183	096404	76,390	54,750	
1/2x3/8	W-184	096428	71,250	47,620	
1/2x1/2	W-185	096466	61,500	42,000	
1/2x3/4	W-186	096510	51,000	36,370	
1/2x1	W-187	096534	40,500	30,000	
1/2x1/2	W-188	096565	30,370	24,000	
1/2x2	W-189	096596	24,000	18,750	
5/8x1/8	W-191	096602	61,120	60,000	
5/8x1/4	W-192	096619		51,750	
5/8x3/8	W-193	096633		45,000	
5/8x1/2	W-194	096657	56,400	39,750	
5/8x3/4	W-195	096671	46,500	32,400	
5/8x1	W-196	096701	35,250	27,000	
5/8x1/4	W-197	096732	21,000	16,500	
5/8x1/2	W-198		16,500	12,900	
5/8x2	W-199	096756	15,000	10,000	
3/4x1/4	W-201	096824	50,930	50,930	
3/4x3/8	W-202	096848		44,100	
3/4x1/2	W-203	096862		36,370	
3/4x3/4	W-204	096916	42,750	30,750	
3/4x1	W-205	096954	34,500	25,870	
3/4x1/4	W-206		28,720	21,520	
3/4x1/2	W-207	097029	24,000	18,520	
3/4x2	W-208	097050	18,750	15,370	
7/8x1/8	W-211	097074	43,650	43,650	
7/8x1/4	W-212			40,870	
7/8x3/8	W-213				

* המרחק בין התפסנית לבסיס האבן הינו בעל חשיבות מכרעת לקביעת מהירות עבודה מקסימליות ולכן לכל אבן ציר יש שתי מהירויות עבודה מקסימליות: למרחק 25 מ"מ ולמרחק 13 מ"מ מבסיס האבן לתפסנית.

אבני ציר לשימוש כללי | לברזל ופלדה (PA 60 P/QV) המשך

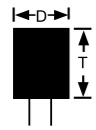

D = קוטר
T = גובה

קבוצה W אבנים גליליות קוטר ציר 6 מ"מ

מידות גובה x קוטר	דגם	קוד גמל	סל"ד		יח' באריזה
			13 מ"מ, 1/2"	25 מ"מ, 1"	
1x1/8	W-215	097111	38,200	38,200	10
1x1/4	W-216	097142			
1x3/8	W-217	097166			
1x1/2	W-218	097180		32,700	
1x3/4	W-219	097197	35,100	24,520	
1x1	W-220	097234	25,500	19,120	
1x1/2	W-221	097258	19,120	14,620	
1x2	W-222	097272	15,900	12,370	
1/4x1/4	W-225	097319	30,560	30,560	
1/4x3/8	W-226	097333		19,620	
1/4x1/2	W-227	097357		22,500	
1/4x3/4	W-228	097395			
1/4x1	W-229	097401	24,000	18,750	
1/4x1/4	W-230	097432	20,400	15,900	
1/4x1/2	W-231	097449	17,620	13,500	
1/4x2	W-232	097463	14,250	10,650	
1/2x1/8	W-233		25,470	25,470	
1/2x1/4	W-234	097487			
1/2x3/8	W-235	097500			
1/2x1/2	W-236	097555			
1/2x1	W-237	097579	22,500	17,620	
1/2x1/2	W-238	097593	15,600	12,000	
2x1	W-242	097647	19,100	15,950	
1/2x3/4	W-337	097654	24,000	20,800	
1/2x1/4	W-339	097661	19,000	10,200	
2x1/4	W-341	097609	23,700	18,700	
2x3/8	W-342	097685			
2x1/2	W-343	097692	21,700	17,200	
2x5/8	W-344	097715	20,400	16,800	
2x3/4	W-345	097722	19,100	16,300	
2x1/4	W-346	097739		16,300	
2x1/2	W-347	097746		15,950	

* המרחק בין התפסנית לבסיס האבן הינו בעל חשיבות מכרעת לקביעת מהירות עבודה מקסימליות ולכן לכל אבן ציר יש שתי מהירויות עבודה מקסימליות: למרחק 25 מ"מ ולמרחק 13 מ"מ מבסיס האבן לתפסנית.

אבני ציר | להשחזת נירוסטה (A 46 P/Q)

קבוצה A אבנים צורתיות קוטר ציר 6 מ"מ (מקרא בעמ' 146)

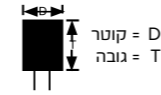

מידות גובה x קוטר	דגם	קוד גמל	סל"ד		יח' באריזה
			13 מ"מ, 1/2"	25 מ"מ, 1"	
אינץ'	מ"מ				
7/8x2 1/2	22x64	A-1	099146	19,800	16,500
1x1 1/4	25x32	A-2	099153	38,200	32,620
1x2-3/4	25x70	A-3	099160	16,100	13,080
1 1/4x1 1/4	32x32	A-4	099177	30,560	24,750
3/4x1 1/8	20x28	A-5	099184	45,000	33,750
1 1/4x2	32x50	A-7	468683	16,100	13,080
7/8x2 1/2	23x50	A-11	099214	19,860	15,100
11/16x1 1/4	18x32	A-12	099221	48,000	32,250
11/16x7/8	18x23	A-14		55,560	40,500
1/4x1-1/16	6.5x27	A-15	099238	72,750	47,620
1x1	25x25	A-21	099245	34,500	26,250
1x1	25x25	A-25	099269	35,620	27,370
1 1/2x1	38x25	A-31	099283	27,780	26,250
1 1/2x3/8	40x10	A-36	099306	23,520	23,520
1 1/4x1/4	32x6.5	A-37	099313	30,560	30,560
1x1	25x25	A-38	099320	34,500	26,250
3/4x3/4	20x20	A-40	099344	47,250	35,250

אבני ציר | להשחזת נירוסטה (A 46 P/Q) המשך

קבוצה W אבנים צורתיות קוטר ציר 6 מ"מ

מידות גובה x קוטר	דגם	קוד גמל	סל"ד		יח' באריזה
			13 מ"מ, 1/2"	25 מ"מ, 1"	
אינץ'	מ"מ				
5/16x3/4	8x20	W-171	099368	37,120	25,500
3/8x1/2	10x12.5	W-176	099382	45,370	28,500
3/8x3/4	10x20	W-177	099399	33,750	23,250
3/8x1	10x25	W-178	099405	55,200	40,500
3/8x1 1/4	10x32	W-179	099412	45,750	33,750
3/8x1 1/2	10x40	W-180	099429	40,250	30,500
1/2x3/4	12.5x20	W-186	099443	26,250	17,400
1/2x1	12.5x25	W-187	099467	40,500	30,000
1/2x1 1/2	12.5x40	W-188	099481	30,370	24,000
1/2x2	12.5x50	W-189	099504	24,000	18,750
5/8x3/4	16x20	W-195	099511	46,500	32,400
5/8x1	16x25	W-196	099535	35,250	27,000
5/8x1 1/4	16x32	W-197	099559	21,000	16,500
5/8x1 1/2	16x40	W-198	099566	16,500	12,900
5/8x2	16x50	W-199	099573	15,000	10,000

10

10

אבני ציר להשחזת יציקה אפורה קוטר ציר 6 מ"מ

מידות גובה x קוטר	דגם	איפיון	קוד גמל	סל"ד		יח' באריזה
				13 מ"מ, 1/2"	25 מ"מ, 1"	
7/8x2 1/2	22x64	A-1	A 36 P5V	092949	19,800	16,500
1x2-3/4	25x70	A-3	A 30 P5V	426881	16,100	13,080
			PAB 20 P5	432936		
			A/PA 20 S5V	660797		
3/4x1 1/2	20x40	W-207	VA 20 Q6V	092888	24,000	18,520
3/4x2	20x50	W-208-SP	PAB 20 P5V	314782	18,750	15,370
1 1/4x1 1/4	32x32	W-230	VA 20 Q6V	092895	20,400	15,900

* המרחק בין התפסנית לבסיס האבן הינו בעל חשיבות מכרעת לקביעת מהירות עבודה מקסימליות ולכן לכל אבן ציר יש שתי מהירויות עבודה מקסימליות: למרחק 25 מ"מ ולמרחק 13 מ"מ מבסיס האבן לתפסנית.

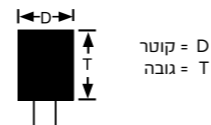

קבוצה W אבנים גליליות קוטר ציר 6 מ"מ

מידות גובה x קוטר	דגם	קוד גמל	סל"ד	יח' באריזה	
				13 מ"מ, 1/2"	25 מ"מ, 1"
3/4x3/4	20x20	W-204	099610	42,750	30,750
3/4x1	20x25	W-205	099627	34,500	25,870
3/4x1 1/4	20x32	W-206	099641	28,720	21,520
3/4x1 1/2	20x40	W-207	099665	24,000	18,520
3/4x2	20x50	W-208	099689	18,750	15,370
7/8x1/2	23x12.5	W-214	099696	43,650	43,650
1x3/4	25x20	W-219	099757	35,100	24,520
1x1	25x25	W-220	099771	25,500	19,120
1x1 1/2	25x40	W-221	099788	19,120	14,620
1 1/4x1/4	32x6.5	W-225	099795	30,560	30,560
1 1/4x3/8	32x10	W-226	099801	30,560	30,560
1 1/4x1/2	32x12.5	W-227	099818	30,560	19,620
1 1/4x3/4	32x20	W-228	099825	30,560	22,500
1 1/4x1	32x25	W-229	099832	24,000	18,750
1 1/4x1 1/4	32x32	W-230	099849	20,400	15,900
1 1/4x1 1/2	32x40	W-231	099856	17,620	13,500
1 1/2x1/4	40x6.5	W-234	099894	25,470	25,470
1 1/2x3/8	40x10	W-235	099931	25,470	25,470
1 1/2x1/2	40x12.5	W-236	099993	25,470	25,470
1 1/2x1	40x25	W-237	100019	22,500	17,620
1 1/2x1 1/2	40x40	W-238	100033	15,600	12,000
2x1	50x25	W-242	100064	19,100	15,950
1 1/2x3/4	40x20	W-337	100088	24,000	20,800
1 1/2x1 1/4	40x32	W-339	100095	19,000	10,200
2x1/4	50x6.5	W-341	313341	23,700	18,700
2x3/8	50x10	W-342	100118	23,700	18,700
2x1/2	50x12.5	W-343	100132	21,700	17,200
2x5/8	50x16	W-344	100149	20,400	16,800
2x3/4	50x20	W-345	100163	19,900	16,300
2x1 1/4	50x32	W-346	100170	19,900	16,300
2x1 1/2	50x40	W-347	100187	19,100	15,950

* המרחק בין התפסנית לבסיס האבן הינו בעל חשיבות מכרעת לקביעת מהירות עבודה מקסימליות ולכן לכל אבן ציר יש שתי מהירויות עבודה מקסימליות: למרחק 25 מ"מ ולמרחק 13 מ"מ מבסיס האבן לתפסנית.

אבן יד כפולה



שימוש עיקרי:
להשחזת סכינים ומקצועות ידנית.

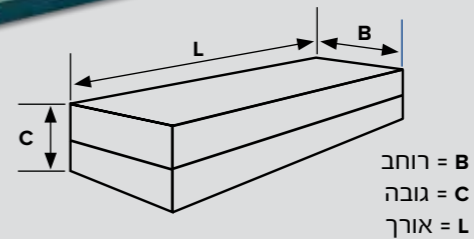

רוחב = B
גובה = C
אורך = L

PRO



עבודה ידנית

קוד גמל	גרעין	איפיון	מידות אורך x גובה x רוחב
041930	גס/עדין	C 46\150	25.4x50.8x152 מ"מ
041947	בינוני/עדין	C 80\150	
041954	עדין/עדין מאוד	C 180\280	
041985	גס/עדין	C 46\150	25.4x50.8x200 מ"מ
041992	בינוני/עדין	C 80\150	
	עדין/עדין מאוד	C 180\280	

אבן חרמש עגול



שימוש עיקרי:
להשחזת חרמשים.

PRO



עבודה ידנית

קוד גמל	תאור	איפיון
043361	חרמש עגול	C 80 O7V
908554	חרמש עגול	C150 N7V



מלבן דו-שכבתי INDIA

50x25x150	2x1x6	עדין/גס	90OSB IB6 COM.	120178	10
50x25x200	2x1x8	עדין/גס	90OSB IB8 COM.	120185	

אבני בלוק



שימוש עיקרי:

השחזה ידנית.
סיליקון קרביד ירוק: זכוכית, יהלום
סיליקון קרביד שחור: בטון

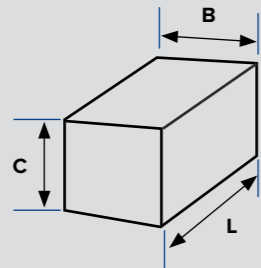

רוחב = B
גובה = C
אורך = L

PRO



עבודה ידנית

סיליקון קרביד ירוק

קוד גמל	איפיון	מידות אורך x גובה x רוחב
041497	GC 80 J7V	50x50x100 מ"מ
	GC 100 H7V	
	GC 120 H7V	
041558	GC 120 J7V	
041565	GC 120 K7V	
	GC 180 J7V	

סיליקון קרביד שחור

2x2x4	50x50x100	C 16 Q5V	041602
		C 24 Q5V	
		C 36 P5V	041626
		C 46 N6V	
		C 60 M6V	
		C 80 M6V	
		C 100 M6V	
		C 120 D8V	041695
C 120 M6V	041725		
2x2x8	50x50x200	C 16 Q5V	331345
		C 24 Q5V	
		C 36 P5V	041763
		C 46 N5V	331338
		C 60 M5V	331352
		C 80 M5V	331369
		C 100 M5V	331376

אבני ניקוי לאופני יהלום



שימוש עיקרי: ליישור אופני יהלום.

רוחב = B
גובה = C
אורך = L

PRO

עבודה ידנית

מידות אורך x עובי x רוחב		איפיון	קוד גמל
אינץ'	מ"מ		
1/2x1x4	13x25x100	WA220J8V	042142
		WA280E8V (לבן)	367764
		WA280E8V (אדום)	042159
		WA320G8V	673490
		WA400H8V	042166
3/4x3/4x8	20x20x200	WA150I7V	370160



קונוס עם תבריג

1-3/4x1-5/8x2-1/4	44x41x56	C30/3R5V	043330
-------------------	----------	----------	--------

דרסרים ידניים

שימוש עיקרי: ליישור אופני יהלום.

PRO

עבודה ידנית

דרסר SP

קוד גמל	קוטר ראש מ"מ	איפיון	מידות מחזיק
	מ"מ		אינץ'
004034	11	S.PA6	12x120 1/2x5 1/2



דרסרים יהלום רב-נקודתיים ידניים

קוד גמל	קוטר ראש מ"מ	איפיון	מידות מחזיק
	מ"מ		אינץ'
252909	11	B10	10x90 3/8x3 1/2
293483	16	AAA15	13x110 1/2x4-1/3

דרסרים ידניים ידית + גלגלת תוצרת DISSMOND



קוד גמל	מיועד ל-	איפיון
267903	אופנים עד קוטר 10"	ידית + גלגלת # 0
274017	אופנים בקוטר 10" - 16"	ידית + גלגלת # 1
257478	אופנים בקוטר 16" - 36"	ידית + גלגלת # 2

גלגליות תוצרת DISSMOND



קוד גמל	מיועד ל-	איפיון
274048	אופנים עד קוטר 10"	גלגלת # 0
274055	אופנים בקוטר 10" - 16"	גלגלת # 1
274031	אופנים בקוטר 16" - 36"	גלגלת # 2

אבני קסני



שימוש עיקרי:
להשחזת משטחי בטון.

PRO



קוד גמל	איפיון
041770	C 16 Q5V
041787	C 24 Q5V
041794	C 36 P5V
041800	C 46 N6V
041817	C 60 M6V
041824	C 80 M6V
	C 100 M6V
041848	C 120 M6V
041855	GC 220 M6V

סגמנטים



שימוש עיקרי:

להשחזת שטחים במשחזת סגמנטים. כמות מינימום לייצור - 25 יחידות

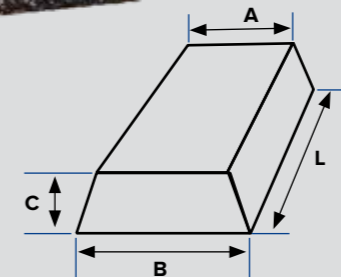

B = רוחב גדול
A = רוחב קטן
C = גובה
L = אורך

PRO



משחזת שטח

סגמנטים (המשך)

חתך	מידות מ"מ L x B/A x C	דגם
	150X112/78X44	OR/E-15
	150X56/9X28	OR/E-89
	150x118/94x44	OR/F-16
	203x150/83x48	OR/G-11
	286x146/83x38	OR/G-13
	100x 65/61x30	OR/H-86
	150x76/61x18	IR/A-22
	200x115/90x26	IR/A-23
	150x73/38x27	IR/A-46
	120x95/72x25	IR/A-52
	150x97/72x25	IR/A-54
	150x75/50x25	IR/A-55
	80x60/45x21	IR/A-82
	69/63x37/26x26	IR/A-87
	150x112/90x36	IR/C-24
	100x55/46x20	IR/C-53
	100x84/78x21	IR/C-81
	100x51/45x15	IR/C-83
	55x51/45x15	IR/C-84
	80x80/70x20	IR/D-51
	155x127/105x37	IR/E-20
	182x120/114x30	IR/E-21
	50x50/50x15	IR/G-25

חתך	מידות מ"מ L x B/A x C	דגם
	175x120x30	ST-1
	150x80x30	ST-2
	150x90x35	ST-30
	150x80x25	ST-31
	150x 60x25	ST-32
	150x50x16	ST-33
	150x50x12	ST-34
	150x90x30	ST-35
	100x43/38x30	TR-36
	70x65/57x20	TR-37
	125x64/45x20	TR-38
	150x70/64x25	TR-39
	150x60/55x22	TR-85
	203x118/78x45	OR/B-12
	203x103/83x38	OR/C-14
	150x103/83x38	OR/C-71
	150x60/50x22	OR/C-72
	127x90/70x30	OR/C-73
	100x66/57x25	OR/C-74
	70x60/55 x18	OR/C-88



AJP-1610

מכשיר שטיפה | 1,800 W
קוד גמל: 905713



1,800 W	אומדן מתח
140 Bar	אומדן לחץ
16 MPa (160 Bar) max.	לחץ מורשה
6.67 L/min	הערכת זרימה
1 m	גובה יניקה
1.0 MPa (12 Bar)	מקסימום לחץ מים בכניסה
0 - 50° C	הערכת טמפרטורה
7.5 kg	משקל

בידוד כפול Double Insulation



מוצרים נלווים למכונת שטיפה:

צינור לחץ ח"ח 7.5 מ' אורך למכונת שטיפה	קוד גמל: 3070147
צינור לחץ ח"ח 5 מ' אורך למכונת שטיפה	קוד גמל: 3070257
צינור לפריצת סתימות ביוב 7.5 מ'	קוד ריובי: 6710137

BL-3500

מפוח / שואב | 630 W
קוד גמל: 775484



630 W	הספק עבודה
3.5 m ³ / min	הספק זרימת אוויר
452 x 167 x 198 mm	מידות כלליות
1.7kg	משקל

בידוד כפול Double Insulation



RYOBI כלי עבודה חשמליים



להדגמה והתנסות ללא התחייבות, מוזמנים לסרוק את
הברקוד ולהשאיר לנו הפרטים שלכם ואנו נגיע אליכם
בהקדם.



metabo כלי עבודה



הבטיחות והנוחות שלך, המקצועיות של Metabo

כל כלי עבודה של מטאבו מתוכננים כך שיספקו בטיחות, פרודוקטיביות ונוחות מרבית למשתמש במהלך העבודה היום-יומית. פחות זמן אשר מושקע בטיפול בפגיעות הנגרמות מתאונות עבודה, כך יעילות העבודה גבוהה וחסכונית יותר. המוצרים שלנו מציעים מגוון רחב של פתרונות בטיחות והגנה במהלך העבודה אשר מצמצמים את הסיכוי להיפגע או להיפצע, לא משנה אם מדובר בכלי עבודה חשמלי או נטען תוצרת Metabo.

הגנת זריקה, מנגנון המונע החזרת הכלי לאחור כאשר כלי העבודה מפסיק לעבוד באופן מפתיע.

עצירה אלקטרונית מהירה במקרה של תקלה.

הפחתת רעידות לצמצום העייפות ושחיקה של המשתמש במהלך העבודה.

אלקטרוני, המאפשר התאמת המהירות לעבודה ועומסים משתנים בהתאם לסוג החומר, לעבודה יעילה ובטוחה יותר.

במקרה של איבוד שליטה על כלי העבודה ישנה אפשרות לעצירה מיידיית ע"י לחיצה על המתג.

מנגנון המפסיק עבודת הכלי לחלוטין תוך שניות בודדות לאחר סיום העבודה.

הגנת התחלת עבודה המונעת הפעלה מיידיית במקרה של הפסקת חשמל.

התנעה רכה להתחלת עבודה חלקה ובטיחותית יותר.

אבק ושברים מהווים סכנה לבריאות המשתמש, למטאבו מגוון פתרונות אשר מפחיתים ומצמצמים סכנה זו.

טכנולוגיה המאפשרת חיבור מידי בין הכלי, הסוללות והמטען לחיסכון בזמן במהלך העבודה.

החלפה מהירה של האביזרים הנלווים ללא צורך בכלים נוספים.

מנגנון ניקוי עצמי העובד במהלך העבודה המאפשר חיסכון בזמן ועלויות.

הגנת עומס יתר המונעת התחממות של המנוע.

מנוע אינדוקציה שקט ללא צורך בתחזוקה שוטפת.

בקרת מומנט אלקטרונית לעבודה מדויקת יותר.

מנוע ללא פחמים ליעילות גבוהה יותר וחסכון בעלויות.

מנוע ייחודי של מטאבו שפותח להגנה מפני חדירת אבק להארכת חיי הכלי והשימוש בו.



POWERMAXX CC 12 BL

משחזת זווית נטענת 3" (76 מ"מ)

קוד גמל: 795154

קוד מטאבו: 600348500

ללא פחמים

סוללות LiHD 12V 2x4.0AH

מהירות 20,000 סל"ד

במזודה

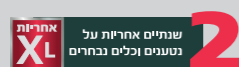
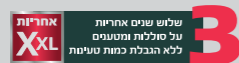

סרוק למפרט טכני



W 750-115

משחזת זווית 4.5" (115 מ"מ)

קוד גמל: 833917

קוד מטאבו: 603604010

הספק 750W

מהירות 11,500 סל"ד

מומנט מירבי 1.9Nm



סרוק למפרט טכני



W 900-115

משחזת זווית 4.5" (115 מ"מ)

קוד גמל: 804924

קוד מטאבו: 603615000

הספק 900W

מהירות 11,500 סל"ד

מומנט מירבי 2Nm



סרוק למפרט טכני



W 9-115

משחזת זווית 4.5" (115 מ"מ)

קוד גמל: 029952

קוד מטאבו: 600354010

הספק 900W

מהירות 10,500 סל"ד

מומנט מירבי 2.5Nm



סרוק למפרט טכני

מנוע מרתון ייחודי של מטאבו המאריך חיי הכלי



סרוק למפרט טכני

W 1100-115

משחזת זווית 4.5" (115 מ"מ)

קוד גמל: 842902

קוד מטאבו: 603613000

הספק 1,100W

מהירות 12,000 סל"ד

מומנט מירבי 3.1Nm



W 9-125

משחזת זווית 5" (125 מ"מ)

קוד גמל: 801077

קוד מטאבו: 600376010

הספק 900W

מהירות 10,500 סל"ד

מומנט מירבי 2.5Nm



סרוק למפרט טכני

מנוע מרתון ייחודי של מטאבו המאריך חיי הכלי



W 1100-125
 משחזת זווית 5" (125 מ"מ)
 קוד גמל: 842889
 קוד מטאבו: 603614000
 הספק 1,100W
 מהירות 12,000 סל"ד
 מומנט מירבי 3.2Nm



סרוק למפרט טכנ



WEV 11-125 QUICK
 משחזת זווית 5" (125 מ"מ)
 קוד גמל: 821877
 קוד מטאבו: 603625000
 אלקטרונית
 הספק 1,100W
 מהירות 2,800-10,500 סל"ד
 מומנט מירבי 3Nm



סרוק למפרט טכנ

מנוע מרתון
 ייחודי של מטאבו
 המאריך חיי הכלי



WE 15-125 QUICK
משחזת זווית 5" (125 מ"מ)
קוד גמל: 037575
קוד מטאבו: 600448000
הספק 1,550W
מהירות 11,000 סל"ד
מומנט מירבי 3.5Nm

מנוע מרתון
ייחודי של מטאבו
המאריך חיי הכלי

סרוק למפרט טכני



WEV 15-125 QUICK
משחזת זווית 5" (125 מ"מ)
קוד גמל: 061822
קוד מטאבו: 600468000
אלקטרונית
הספק 1,550W
ויסות מהירויות 2,800-11,000 סל"ד
מומנט מירבי 3.5Nm

מנוע מרתון
ייחודי של מטאבו
המאריך חיי הכלי



סרוק למפרט טכני



WEV 17-125 QUICK RT
משחזת זווית 5" (125 מ"מ)
קוד גמל: 796939
קוד מטאבו: 601089000
הספק 1,750W
מהירות 2,800-11,000 סל"ד
מומנט מירבי 3.8Nm



סרוק למפרט טכני



WEF 9-125 QUICK
משחזת זווית שטוחה 5" (125 מ"מ)
קוד גמל: 038282
קוד מטאבו: 613060000
הספק 910W
מהירות 10,000 סל"ד
מומנט מירבי 2Nm
נגישות גבוהה זווית 43°

מנוע מרתון
ייחודי של מטאבו
המאריך חיי הכלי



סרוק למפרט טכני



WEVF 10-125 QUICK INOX
משחזת זווית שטוחה 5" (125 מ"מ)
קוד גמל: 825967
קוד מטאבו: 613080000
הספק 1,000W
מהירות 2,000-7,600 סל"ד
מומנט מירבי 3.5Nm
נגישות גבוהה זווית 43°

מנוע מרתון
ייחודי של מטאבו
המאריך חיי הכלי



סרוק למפרט טכני



WEPBA 19-125 Q DS M-BRUSH
משחזת זווית 5" (125 מ"מ)
קוד גמל: 804146
קוד מטאבו: 613114000
הספק 1,900W
מהירות 11,000 סל"ד
מומנט מירבי 4Nm



סרוק למפרט טכני



WEF 15-125 QUICK
משחזת זווית שטוחה 5" (125 מ"מ)
קוד גמל: 806614
קוד מטאבו: 613082000
הספק 1,550W
מהירות 11,000 סל"ד
מומנט מירבי 3.5Nm
נגישות גבוהה זווית 43°

סרוק למפרט טכני



מנוע מרתון
ייחודי של מטאבו
המאריך חיי הכלי



W 18 L 9-125
משחזת זווית נטענת 5"
קוד גמל: 806577
קוד מטאבו: 602247510
סוללות LiHD 18V 2x4.0AH
מטען ASC55
מהירות 8,500 סל"ד
במזוודה, כולל מטען ושתי סוללות

3 שלוש שנים אחריות על סוללת המטענים ללא הגבלת כמות טעינות
2 שנהיים אחריות על מטענים וכלים נבחרים

אחריות XXL

אחריות XL



סרוק למפרט טכני



W 18 L BL 9-125
משחזת זווית נטענת 5"
קוד גמל: 798896
קוד מטאבו: 602374510
סוללות LiHD 18V 2x4.0AH
מטען ASC55
מהירות 10,000 סל"ד
במזוודה, כולל מטען ושתי סוללות

3 שלוש שנים אחריות על סוללת המטענים ללא הגבלת כמות טעינות
2 שנהיים אחריות על מטענים וכלים נבחרים

אחריות XXL

אחריות XL



סרוק למפרט טכני



WB 18 LTX BL 125 QUICK
משחזת זווית נטענת 5" (125 מ"מ) (גוף בלבד)
קוד גמל: 993048
קוד מטאבו: 613077850
ללא פחמים
מהירות 9,000 סל"ד

3 שלוש שנים אחריות על סוללת המטענים ללא הגבלת כמות טעינות
2 שנהיים אחריות על מטענים וכלים נבחרים

אחריות XXL

אחריות XL



מנוע מרתון
ייחודי של מטאבו
המאריך חיי הכלי



סרוק למפרט טכני





WEV 17-125 QUICK INOX

משחזת זווית למתכת 5" (125 מ"מ)
 קוד גמל: 822621
 קוד מטאבו: 600517000
הספק 1,700W
 ויסות מהירויות 2,000-7,600 סל"ד
 מומנט מירבי 5Nm

מנוע מרתון
 ייחודי של מטאבו
 המאריך חיי הכלי



סרוק למפרט טכני



סרוק למפרט טכני

WE 1500-150 RT

משחזת זווית 6" (150 מ"מ)
 קוד גמל: 863204
 קוד מטאבו: 601242000
הספק 1,500W
 ויסות מהירויות 9,600 סל"ד
 מומנט מירבי 5Nm



WE 17-150 QUICK RT

משחזת זווית 6" (150 מ"מ)
 קוד גמל: 863211
 קוד מטאבו: 601087000
הספק 1,750W
 מהירות 9,600 סל"ד
 מומנט מירבי 4.4Nm

מנוע מרתון
 ייחודי של מטאבו
 המאריך חיי הכלי



סרוק למפרט טכני



WEV 17-150 QUICK

משחזת זווית 6" (150 מ"מ)
 קוד גמל: 827893
 קוד מטאבו: 600473000
הספק 1,700W
 ויסות מהירויות 2,800-10,000 סל"ד
 מומנט מירבי 4.3Nm

מנוע מרתון
 ייחודי של מטאבו
 המאריך חיי הכלי



סרוק למפרט טכני

WEF 15-150 QUICK

משחזת זווית שטוחה 6" (150 מ"מ)
 קוד גמל: 863174
 קוד מטאבו: 613083000
הספק 1,550W
 מהירות 9,600 סל"ד
 מומנט מירבי 3.9Nm

מנוע מרתון
 ייחודי של מטאבו
 המאריך חיי הכלי



סרוק למפרט טכני



KNSE 9-150 SET

משחזת לנגישות גבוהה 6" (150 מ"מ)
 קוד גמל: 872411
 קוד מטאבו: 602265500
הספק 950W
 ויסות מהירויות 900-3,800 סל"ד
 הברגה מירבית - אום 14M
 במזוודה, כולל אביזרים

מנוע מרתון
 ייחודי של מטאבו
 המאריך חיי הכלי



סרוק למפרט טכני

WE 19-180 QUICK RT

משחזת זווית 7" (180 מ"מ)
 קוד גמל: 863181
 קוד מטאבו: 601088000
הספק 1,900W
 מהירות 8,200 סל"ד
 מומנט מירבי 5Nm
 עומק חיתוך 60 מ"מ (כמו משחזת 9")
 משקל 2.7 ק"ג בלבד!

מנוע מרתון
 ייחודי של מטאבו
 המאריך חיי הכלי



סרוק למפרט טכני

WEPBA 19-180 QUICK RT

משחזת זווית 7" (180 מ"מ)
 קוד גמל: 863297
 קוד מטאבו: 601099000
הספק 1,900W
 מהירות 8,200 סל"ד
 מומנט מירבי 5Nm
 עומק חיתוך 60 מ"מ (כמו משחזת 9")
 משקל (ללא כבל) 2.9 ק"ג בלבד!

מנוע מרתון
 ייחודי של מטאבו
 המאריך חיי הכלי



סרוק למפרט טכני

למחיר, פנה לסוכן המכירות שלך





W 2000-230
משחזת זווית 9" (230 מ"מ)
קוד גמל: 830022
קוד מטאבו: 606430010
הספק 2,000W
מהירות 6,600 סל"ד
מומנט מירבי 13Nm



סרוק למפרט טכני



W 2200-230
משחזת זווית 9" (230 מ"מ)
קוד גמל: 830008
קוד מטאבו: 606435010
הספק 2,200W
מהירות 6,600 סל"ד
מומנט מירבי 13.5Nm



סרוק למפרט טכני



WE 24-230 MVT
משחזת זווית 9" (230 מ"מ)
קוד גמל: 028696
קוד מטאבו: 606469000
הספק 2,400W
מהירות 6,600 סל"ד
מומנט מירבי 17Nm



מנוע מרתון
ייחודי של מטאבו
המאריך חיי הכלי

סרוק למפרט טכני



WPB 36-18 LTX BL 230
משחזת זווית 9" (230 מ"מ) (גוף בלבד)
קוד גמל: 863280
קוד מטאבו: 613102840
סוללות Li-Power 36V (2x18V)
מהירות 6,600 סל"ד



2 שנתים אחריות על נטענים וכלים נבחרים **אחריות XL**

סרוק למפרט טכני

למחיר, פנה לסוכן המכירות שלך



GE 710 COMPACT
משחזת ציר ישרה
קוד גמל: 029976
קוד מטאבו: 600615000
הספק 710W
מהירות 13,000-34,000 סל"ד



סרוק למפרט טכני

מנוע מרתון
ייחודי של מטאבו
המאריך חיי הכלי



GE 710 PLUS
משחזת ציר ישרה / אף ארוך
קוד גמל: 023684
קוד מטאבו: 600616000
הספק 710W
מהירות 10,000-30,500 סל"ד



מנוע מרתון
ייחודי של מטאבו
המאריך חיי הכלי

סרוק למפרט טכני



GE 950 G PLUS
משחזות ציר ישרה/אף ארוך
קוד גמל: 029051
קוד מטאבו: 600618000
הספק 950W
מהירות 2,500-8,700 סל"ד



סרוק למפרט טכני

מנוע מרתון
ייחודי של מטאבו
המאריך חיי הכלי

למחיר, פנה לסוכן המכירות שלך



מלחציים
לקיבוע מתקן אחיזה



מתקן אחיזה
לקיבוע משחזת ציר



ציר גמיש למשחזת
ציר למהירות
20,000-30,000

אביזרים למשחזות ציר

קוד פריט	תאור קוד פריט
034710	תפסנית 3 מ"מ
034727	תפסנית (3.18 מ"מ) 1/8
034697	תפסנית 6 מ"מ
034703	תפסנית 8 מ"מ
034734	תפסנית (6.35 מ"מ) 1/4
032716	ציר גמיש למשחזת ציר למהירות 20,000-30,000
033621	תפסנית לציר גמיש 3 מ"מ
033614	תפסנית לציר גמיש 6 מ"מ
032518	מתקן אחיזה לקיבוע משחזת ציר
032518	מלחציים לקיבוע מתקן אחיזה



DS 125 M
משחזת שולחן 5" (125 מ"מ)
קוד גמל: 804689
קוד מטאבו: 604125000
מנוע אינדוקציה שקט
הספק 200W
מהירות 2,980 סל"ד
גודל אופן 125x20x20 מ"מ
מומנט 1.1Nm



DS 150 M
משחזת שולחן 6" (150 מ"מ)
קוד גמל: 807543
קוד מטאבו: 604150000
מנוע אינדוקציה שקט
הספק 370W
מהירות 2,980 סל"ד
גודל אופן 150x20x20 מ"מ
מומנט 1.5Nm



DS 200 PLUS
משחזת שולחן 8" (200 מ"מ)
קוד גמל: 802913
קוד מטאבו: 604200000
מנוע אינדוקציה שקט
הספק 600W
מהירות 2,980 סל"ד
גודל אופן 200x25x32 מ"מ
מומנט 2.7Nm



BS 200 PLUS
משחזת שולחן 8" (200 מ"מ) משולבת ליטוש
קוד גמל: 805891
קוד מטאבו: 604220000
מנוע אינדוקציה שקט
כולל תאורת לד
הספק 600W
מהירות 2,980 סל"ד
גודל אופן 200x25x32 מ"מ
גודל רצועת ליטוש 1000/1020/50 מ"מ



TNS 175
משחזת שולחן רטוב/ יבש
קוד גמל: 059287
קוד מטאבו: 611750000
הספק 500W
מהירות 2,980 סל"ד
גודל אופן 175x25x32 מ"מ
גודל אופן רטוב 200x40x20 מ"מ
מומנט 2.3Nm



למחיר, פנה לסוכן המכירות שלך



DSD 200 PLUS
משחזת שולחן 8" (200 מ"מ) תלת-פאזי
קוד גמל: 805327
קוד מטאבו: 604210000
מנוע אינדוקציה שקט
תלת פאזי
הגנת התחלת עבודה
הספק 750W
מהירות 2,980 סל"ד
גודל אופן 200x25x32 מ"מ



סטנד למשחזות שולחן
קוד גמל: 802906
קוד מטאבו: 623875000





סרוק למפרט טכני

KS 66 FS

משור עגול 7.5" (190 מ"מ) לחיתוך עץ ולבניין
 קוד גמל: 823390
 קוד מטאבו: 601066000
 הספק 1,500W
 מהירות 5,000 ס"לד
 קוטר דיסק 190x30 מ"מ
 עומק חיתוך 90°/45°: 47/66 מ"מ
 כולל להב 24 שיניים



סרוק למפרט טכני

KS 18 LTX 57

משור עגול 6.5" (גוף בלבד)
 קוד גמל: 829798
 קוד מטאבו: 601857890
 מתח סוללה 18V
 מהירות 4,600 ס"לד
 קוטר דיסק 165x20 מ"מ
 עומק חיתוך 90°/45°: 43/57 מ"מ
 כולל להב 18 שיניים



3 שליט שחס אחיזת על סוללת ומטענים ללא הגבלת כמות טעינת
2 שנתיים אחיזת על נטענים וכלים נבחרים

MKS 18 LTX 58

משור עגול 6.5" למתכת (גוף בלבד)
 קוד גמל: 835270
 קוד מטאבו: 600771890
 מתח סוללה 18V
 קוטר דיסק 165x20 מ"מ
 עומק חיתוך 90°: 58 מ"מ
 כולל להב 40 שיניים



סרוק למפרט טכני

3 שליט שחס אחיזת על סוללת ומטענים ללא הגבלת כמות טעינת
2 שנתיים אחיזת על נטענים וכלים נבחרים

KS 18 LTX 66

משור עגול 6.5" (גוף בלבד) עומק חיתוך של משור 7.5"
 קוד גמל: 814824
 קוד מטאבו: 611866850
 מתח סוללה 18V
 מהירות 4,800 ס"לד
 קוטר דיסק 165x20 מ"מ
 עומק חיתוך 90°: 66 מ"מ (כמו מסור 7.5")
 עומק חיתוך 45°: 43 מ"מ
 כולל להב 18 שיניים



סרוק למפרט טכני

3 שליט שחס אחיזת על סוללת ומטענים ללא הגבלת כמות טעינת
2 שנתיים אחיזת על נטענים וכלים נבחרים

למחיר, פנה לסוכן המכירות שלך



סרוק למפרט טכני

TS 254

משור שולחני 10"
קוד גמל: 029358
קוד מטאבו: 600668000
הספק 2,000W
מהירות 4,200 ס"לד
גובה ניסור מירבי 90°/45°: 87/54 מ"מ
כולל להב 254x30x40T מ"מ
כולל סטנד וגלגלים



TKHS 315 C - 3,1 WNB

משור שולחני 12.4"
קוד גמל: 037063
קוד מטאבו: 0103152150
הספק 3,100W
מהירות 2,950 ס"לד
גובה ניסור מירבי 90°/45°: 85/60 מ"מ
כולל להב 315x30x24T מ"מ

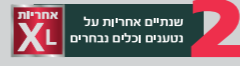

סרוק למפרט טכני

CS 22-355

משור שורף 14" (355 מ"מ)
קוד גמל: 797547
קוד מטאבו: 601786000
הספק 2,300W
מהירות 3,700 ס"לד
מומנט מירבי 18Nm
קוטר וקדח דיסק 355x25.4mm

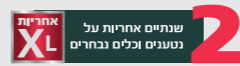

למחיר, פנה לסוכן המכירות שלך



קוד גמל: 396979
090914



KS 216 M MITRE SAW

משור גרונג 8.5" (216 מ"מ)
קוד גמל: 796915
קוד מטאבו: 610216000
הספק S6 20%: 1,350W
הספק S1 100%: 1,100W
מהירות 5,000 ס"לד
רוחב ניסור מירבי 90°/45°: 120/80 מ"מ
עומק ניסור מירבי 90°/45°: 60/45 מ"מ
כולל להב 216x30x40T מ"מ

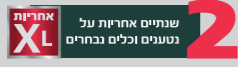

סרוק למפרט טכני



סרוק למפרט טכני

KGS 216 M MITRE SAW

משור גרונג 8.5" (216 מ"מ)
קוד גמל: 796908
קוד מטאבו: 613216000
הספק S6 20%: 1,500W
הספק S1 100%: 1,200W
מהירות 5,000 ס"לד
רוחב ניסור מירבי 90°/45°: 305/215 מ"מ
עומק ניסור מירבי 90°/45°: 70/40 מ"מ
כולל להב 216x30x40T מ"מ

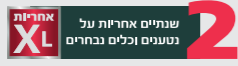

כולל סמן לייזר ותאורת LED



KGS 254 M MITRE SAW

משור פנדל 10" (254 מ"מ)
קוד גמל: 796885
קוד מטאבו: 613254000
הספק S6 20%: 1,800W
הספק S1 100%: 1,450W
מהירות 4,500 ס"לד
רוחב ניסור מירבי 90°/45°: 305/215 מ"מ
עומק ניסור מירבי 90°/45°: 92/47 מ"מ
כולל להב 254x30x48T מ"מ



סרוק למפרט טכני



KGS 305 M MITRE SAW

משור פנדל 12" (305 מ"מ)
קוד גמל: 796878
קוד מטאבו: 613305000
הספק S6 20%: 2,000W
הספק S1 100%: 1,600W
מהירות 3,700 ס"לד
אורך חיתוך מירבי 90°/45°: 305/215 מ"מ
עומק חיתוך מירבי 90°/45°: 110/67 מ"מ
כולל להב 305x30x56T מ"מ



כולל סמן לייזר ותאורת LED



סרוק למפרט טכני

KGS 315 PLUS

משור פנדל 12.4" (315 מ"מ)
קוד גמל: 029129
קוד מטאבו: 0103150000
הספק 2,200W
מהירות 3,100-4,100 ס"לד
רוחב ניסור מירבי 90°/45°: 320/223 מ"מ
עומק ניסור מירבי 90°/45°: 120/76 מ"מ
כולל להב 315x30x84T מ"מ

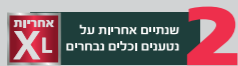

סרוק למפרט טכני



יבואן רשמי:

מוצרי חיתוך, השחזה וליטוש תוצרת הארץ





KGT 305 M

משור גרוגג 12" (305 מ"מ) עם שולחן עליון
 קוד גמל: 991358
 קוד מטאבו: 619004000
 הספק 1,600W
 מהירות 3,700 סל"ד
 רוחב ניסור מירבי 90°/45°: 150/100 מ"מ
 עומק ניסור מירבי 90°/45°: 102/50 מ"מ
 כולל להב 305x30x56T מ"מ

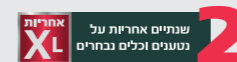

למחיר, פנה לסוכן המכירות שלך

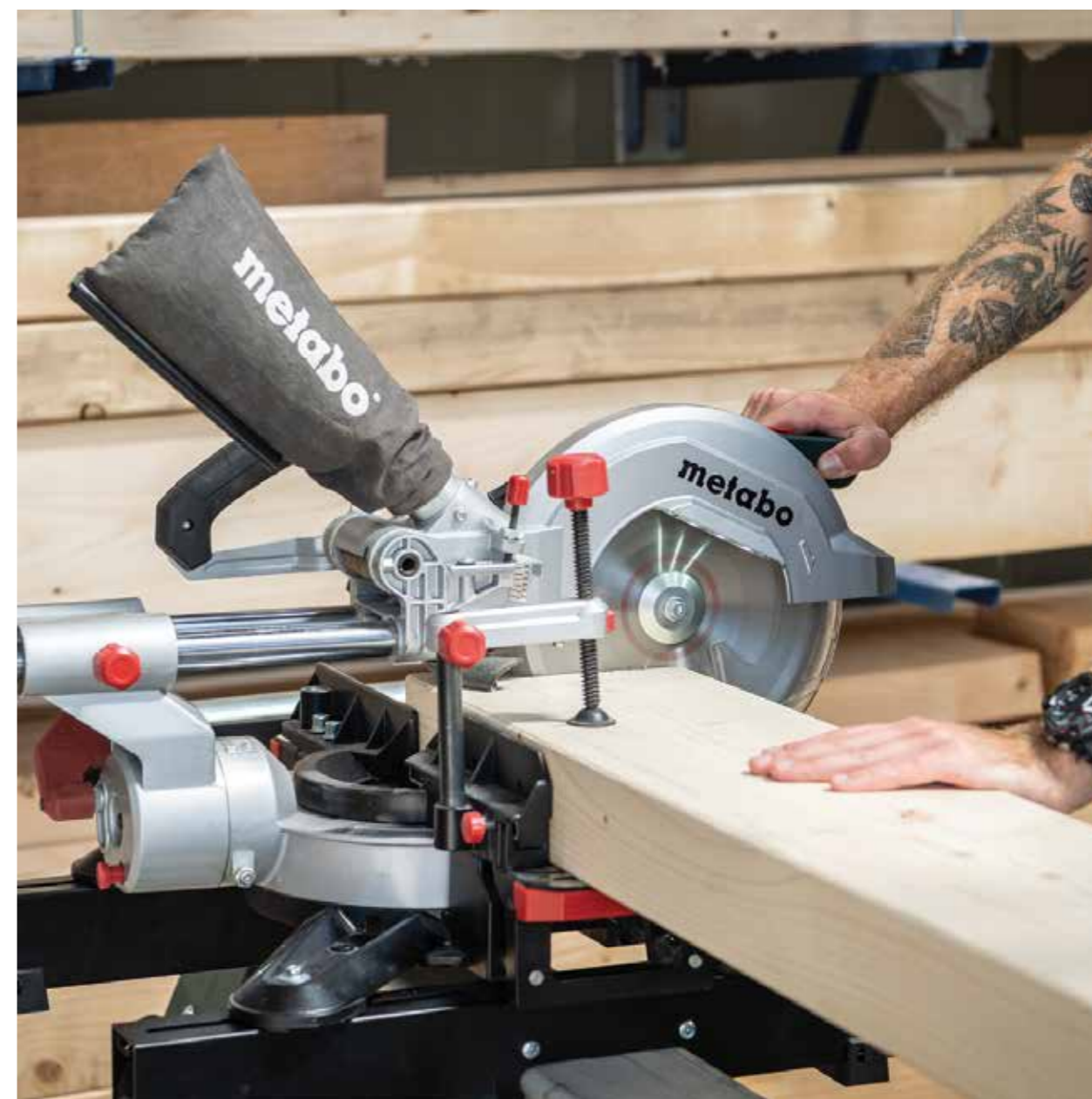

KSU 251

סטנד למשור גרוגג פנדל
 קוד גמל: 825875
 קוד מטאבו: 629005000
 עומס: עד 250 ק"ג
 אורך כללי: 127 עד 250 ס"מ
 מתאים לכל סוג המשורים
 כולל גלגלים, מתקפל

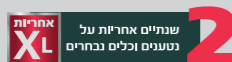

סרוק למפרט טכני



סרוק למפרט טכני



KSU 401

סטנד למשור גרוגג פנדל
 קוד גמל: 899173
 קוד מטאבו: 629006000
 עומס: עד 250 ק"ג
 אורך כללי: 168 עד 400 ס"מ
 מתאים לכל סוג המשורים
 כולל גלגלים, מתקפל

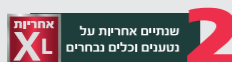

KSU 251 Mobile

סטנד למשור גרוגג פנדל
 קוד גמל: 820177
 קוד מטאבו: 629007000
 עומס: עד 180 ק"ג
 אורך כללי: 121 עד 240 ס"מ
 מתאים לכל סוג המשורים
 כולל גלגלים, מתקפל לטרולי

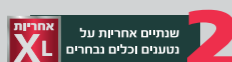

סרוק למפרט טכני

למחיר, פנה לסוכן המכירות שלך





סרוק למפרט טכני

STEB 65 QUICK

משר אנכי
 קוד גמל: 068357
 קוד מטאבו: 601030000
הספק 450W
מהירות 600-3,000 פעימות לדקה
עומק חיתוך מירבי:
 עץ 65 מ"מ **ברזל** 6 מ"מ
משקל (ללא כבל) 1.9 ק"ג



STEB 70 Quick

משר אנכי
 קוד גמל: 029884
 קוד מטאבו: 601040000
הספק 570W
מהירות 900-3,300 פעימות לדקה
עומק חיתוך מירבי:
 עץ 70 מ"מ **ברזל** 6 מ"מ
משקל (ללא כבל) 2 ק"ג



סרוק למפרט טכני



סרוק למפרט טכני

STEB 140

משר אנכי
 קוד גמל: 029891
 קוד מטאבו: 60140200
הספק 750W
מהירות 1,000-3,100 פעימות לדקה
עומק חיתוך מירבי:
 עץ 140 מ"מ **ברזל** 10 מ"מ
משקל (ללא כבל) 2.5 ק"ג



STAB 18 LTX 100

משר אנכי (גוף בלבד)
 קוד גמל: 842643
 קוד מטאבו: 601003890
מתח סוללה 18V
מהירות 0-2,800 פעימות לדקה
עומק חיתוך מירבי:
 עץ 100 מ"מ **ברזל** 10 מ"מ
משקל 2.4 ק"ג (כולל סוללה)



סרוק למפרט טכני



סרוק למפרט טכני

BAS 318 PRECISION WNB

משר סרט
 קוד גמל: 886449
 קוד מטאבו: 619009000
הספק 900W
גובה חיתוך 170 ס"מ
רוחב חיתוך 305 מ"מ

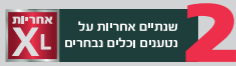

למחיר, פנה לסוכן המכירות שלך



סרוק למפרט טכני

SSEP 1400 MVT

משר חרב
 קוד גמל: 899722
 קוד מטאבו: 606178500
הספק 1,400W
מהירות 0-2,800 פל"ד
כושר ניסור מירבי 32 מ"מ



ASE 18 LTX

משר חרב נטען 18V ללא פחמים
 קוד גמל: 029013
 קוד מטאבו: 602269610
סוללות 18V 2x4.0AH
מהירות 0-2,700 פל"ד
כושר ניסור מירבי 30 מ"מ
במזוודה
 גוף בלבד:
 קוד גמל: 038473
 קוד מטאבו: 602269850



סרוק למפרט טכני



סרוק למפרט טכני

SSE 18 LTX BL

משר חרב נטען 18V
 קוד גמל: 818778
 קוד מטאבו: 602267810
סוללות 18V 2x8.0AH LIHD
מהירות 0-2,700 פל"ד
כושר ניסור מירבי 32 מ"מ
במזוודה



FM 500-6

טרימר
 קוד גמל: 801725
 קוד מטאבו: 601741000
מהירות 32,000 סל"ד
כניסה 6-1/4" מ"מ
הספק 500W
גובה כניסה 40 מ"מ



סרוק למפרט טכני



סרוק למפרט טכני

MT 400

מולטיטול עם סט אביזרים לעץ
 קוד גמל: 801145
 קוד מטאבו: 601406500
הספק 400W
מהירות 11,000-18,500 סל"ד
מידת ליטוש 3.7 מ"ר
פילוס עם להב 4.6 מ"ר
חיתוך עם מסור 6.1 מ"ר
זווית 1.6° לשמאל ולימין
מידת השחזה 5 מ"ר
במזוודה



למחיר, פנה לסוכן המכירות שלך



HO 26-82
 מקצוע ידני
 קוד גמל: 853069
 קוד מטאבו: 602682000
 הספק 620W
 מהירות סיבוב 17,000 סל"ד
 עומק מירבי 9 מ"מ



סרוק למפרט טכני



סרוק למפרט טכני



DH 330
 מקצוע קוביה רוחב 330 מ"מ
 קוד גמל: 037612
 קוד מטאבו: 020003300
 הספק 1800W
 מהירות סיבוב 9,800 סל"ד
 רוחב הקצעה 330 מ"מ
 גובה הקצעה 152 מ"מ
 עומק הקצעה 0-3 מ"מ



סרוק למפרט טכני



HC 260 C - 2,2 WNB
 מקצוע עליון תחתון
 קוד גמל: 037629
 קוד מטאבו: 0114026000
 הספק 2200W חד פאזי
 מהירות סיבוב 6,500 סל"ד
 רוחב הקצעה 260 מ"מ
 גובה הקצעה 160 מ"מ
 עומק הקצעה 0-3 מ"מ



סרוק למפרט טכני



LF 724 S
 מסיר צבע
 קוד גמל: 038350
 קוד מטאבו: 600724000
 הספק 710W
 מהירות סיבוב 10,000 סל"ד
 עומק הקצעה 0-3 מ"מ



POWERMAXX SSD 12
 מברגה מקדחה אימפקט
 קוד גמל: 820504
 קוד מטאבו: 601114500
 סוללות 12V / 2x2.0Ah
 מומנט מירבי 115Nm
 ביט 1/4" (6.35 מ"מ)
 במזוודה

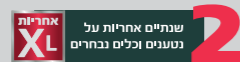
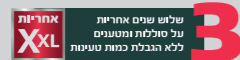

סרוק למפרט טכני



סרוק למפרט טכני



POWERMAXX BS 12
 מברגה מקדחה 12V
 קוד גמל: 805884
 קוד מטאבו: 601036000
 סוללות 12V / 1x2.0Ah
 כולל מטען
 מומנט 40Nm
 מהירויות 0-360 / 0-1,400 סל"ד

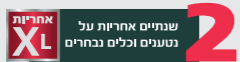
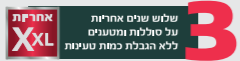

סרוק למפרט טכני



POWERMAXX SB 12
 מברגה מקדחה רוטטת נטענת 12V
 קוד גמל: 805877
 קוד מטאבו: 601076500
 סוללות 12V / 2x2.0Ah
 כולל מטען
 מומנט מירבי 40Nm
 קידוח בעץ 23 מ"מ
 קידוח באבן 10 מ"מ
 קידוח במתכת 10 מ"מ
 מהירויות 0-360 / 0-1,400 סל"ד
 במזוודה

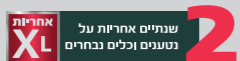

SET POWERMAXX BS + POWERMAXX SSD 12V
 סט מברגות מקדחות 12V
 קוד גמל: 820498
 קוד מטאבו: 685166000
 מטען SC30
 סוללות 12V / 2x2.0Ah
 במזוודה

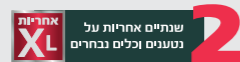
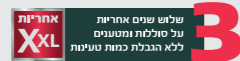

סרוק למפרט טכני

POWERMAXX BS
 קוד מטאבו: 601036890
 מומנט מתכוון 17Nm
 מומנט פולסים 40Nm
 קידוח בעץ 18 מ"מ
 קידוח בפלדה 10 מ"מ

POWERMAXX SSD 12V
 קוד מטאבו: 601114890
 מומנט מירבי 115Nm
 ביט 1/4" (6.35 מ"מ)

למחיר, פנה לסוכן המכירות שלך



BS 18 LT BL
מברגה/מקדחה (גוף בלבד)
קוד גמל: 858569
קוד מטאבו: 602325890
סוללה 18V
מומנט מתכוונן 0.7-8Nm
מומנט פולסים 75Nm
קידוח בעץ 38 מ"מ
קידוח במתכת 13 מ"מ

מנוע ללא פחמים, לעבודה מהירה, יעילה וחسכונית

2 שנתים אחריות על נטענים וכלים נבחרים

אחריות XL



סרוק למפרט טכני



סרוק למפרט טכני



SB 18 LT BL
מברגה /מקדחה רוטטת (גוף בלבד)
קוד גמל: 991990
קוד מטאבו: 602316890
סוללה 18V
מומנט 34/75Nm
קידוח בעץ 38 מ"מ
קידוח באבן 13 מ"מ
קידוח במתכת 13 מ"מ
מהירויות 0-600 / 0-2,100 סל"ד

מנוע ללא פחמים, לעבודה מהירה, יעילה וחסכונית

2 שנתים אחריות על נטענים וכלים נבחרים

אחריות XL

SB 18 LTX BL Q I
מברגה /מקדחה רוטטת

קוד גמל: 816453
קוד מטאבו: 602361660
סוללות 18V 2X5.5AH LIHD
מומנט מתכוונן 1-20Nm
מומנט 130Nm
קידוח בעץ 68 מ"מ
קידוח באבן 16 מ"מ
קידוח במתכת 13 מ"מ
מהירויות 0-550 / 0-2,000 סל"ד

מנוע ללא פחמים, לעבודה מהירה, יעילה וחסכונית

3 שלוש שנים אחריות על סוללות ומטענים ללא הגבלת כמות טעימות

אחריות XL

2 שנתים אחריות על נטענים וכלים נבחרים

אחריות XL



סרוק למפרט טכני



SB 18 LTX BL I

מברגה רוטטת ללא פחמים (גוף בלבד)
קוד גמל: 809868
קוד מטאבו: 602360850
מומנט מתכוונן 1-20Nm
מומנט 130Nm
מהירות: 0-550/0-2000 סל"ד
קידוח בעץ 68 מ"מ
קידוח במתכת 13 מ"מ
קידוח באבן 16 מ"מ

מנוע ללא פחמים, לעבודה מהירה, יעילה וחסכונית

אחריות XL



סרוק למפרט טכני



SSD 18 LTX 200 BL

מברגה/מקדחה אימפקט
קוד גמל: 831067
קוד מטאבו: 602396800
סוללות 18V / 2x4.0Ah LiHD
מומנט מירבי 200Nm
ביט 1/4" (6.35 מ"מ)
מספר מהירויות 12
במזווה
גוף בלבד:
קוד גמל: 831098
קוד מטאבו: 602396890

מנוע ללא פחמים, לעבודה מהירה, יעילה וחסכונית

3 שלוש שנים אחריות על סוללות ומטענים ללא הגבלת כמות טעימות

אחריות XL

2 שנתים אחריות על נטענים וכלים נבחרים

אחריות XL



סרוק למפרט טכני



למחיר, פנה לסוכן המכירות שלך



SSD 18 LT 200 BL
מברגת אימפקט (גוף בלבד)
קוד גמל: 809882
קוד מטאבו: 602397850
סוללות 18V
ללא פחמים
מומנט מירבי 200Nm
ביט 1/4" (6.35 מ"מ)

2 שנתים אחריות על נטענים וכלים נבחרים

אחריות XL



סרוק למפרט טכני





GB 18 LTX BL Q I
מברגה/מקדחה להברזה
קוד גמל: 800704
קוד מטאבו: 602362660
סוללה 18V 2X5.5AH LIHD
מומנט 65/130Nm
ביט 1/2" (13 מ"מ)
מהירויות 0-550/0-2,000 סל"ד
גוף בלבד:
קוד גמל: 898930
קוד מטאבו: 602362850

מנוע ללא פחמים
לעבודה מהירה,
יעילה וחסכונית

3 שלוש שנים אחריות
על סוללה ומטענים
ללא הגבלת כמות טעינות

2 שנתיים אחריות על
נטענים וכלים נבחרים



סרוק למפרט טכני



סרוק למפרט טכני



SSW 18 LTX 300 BL
מפתח רטיטה 1/2" (גוף בלבד)
קוד גמל: 835201
קוד מטאבו: 602395890
מתח סוללה 18V
מומנט 300/480Nm
ביט 1/2" (12.70 מ"מ)
מספר מהירויות 12
מהירויות 0-2,650 סל"ד

מנוע ללא פחמים
לעבודה מהירה,
יעילה וחסכונית

2 שנתיים אחריות על
נטענים וכלים נבחרים



סרוק למפרט טכני



SSW 18 LTX 400 BL
מפתח רטיטה נטען
קוד גמל: 029730
קוד מטאבו: 602205500
סוללה 18V
מומנט 400/620Nm
ביט 1/2" (12.70 מ"מ)
במזוויה
גוף בלבד:
קוד גמל: 833276
קוד מטאבו: 602205890

מנוע ללא פחמים
לעבודה מהירה,
יעילה וחסכונית

3 שלוש שנים אחריות
על סוללה ומטענים
ללא הגבלת כמות טעינות

2 שנתיים אחריות על
נטענים וכלים נבחרים



סרוק למפרט טכני



SSW 18 LTX 600
מפתח רטיטה
קוד גמל: 029747
קוד מטאבו: 602198500
סוללות 18V / 2x4.0Ah
מומנט מירבי 600Nm
ביט 1/2" (12.70 מ"מ)
במזוויה
גוף בלבד:
קוד גמל: 824663
קוד מטאבו: 602198840

מנוע ללא פחמים
לעבודה מהירה,
יעילה וחסכונית

3 שלוש שנים אחריות
על סוללה ומטענים
ללא הגבלת כמות טעינות

2 שנתיים אחריות על
נטענים וכלים נבחרים



SSW 650
מפתח רטיטה 1/2 חשמלי
קוד גמל: 029723
קוד מטאבו: 602204000
הספק 650W
מומנט מירבי 600Nm
מהירות 0-2,100 סל"ד
ביט 1/2" (12.70 מ"מ)
אלקטרוני



סרוק למפרט טכני

למחיר, פנה לסוכן המכירות שלך



SSW 18 LTX 800 BL
מפתח רטיטה 1/2" 800Nm
קוד גמל: 799596
קוד מטאבו: 602403660
סוללה 18V 2X5.5AH LIHD
מספר מהירויות 12
מהירות 0-2,575 סל"ד
מומנט 800/1,200Nm
ביט 1/2" (12.7 מ"מ)
במזוויה
גוף בלבד:
קוד גמל: 799589
קוד מטאבו: 602403850

3 שלוש שנים אחריות
על סוללה ומטענים
ללא הגבלת כמות טעינות

2 שנתיים אחריות על
נטענים וכלים נבחרים



סרוק למפרט טכני



סרוק למפרט טכני



SSW 18 LTX 1450 BL
מפתח רטיטה 1/2" 1,450Nm
קוד גמל: 799565
קוד מטאבו: 60240166
סוללה 18V 2X5.5AH LIHD
מספר מהירויות 12
מהירות 0-1,500 סל"ד
מומנט 1,450/1,900Nm
ביט 1/2" (12.7 מ"מ)
במזוויה
גוף בלבד:
קוד גמל: 799572
קוד מטאבו: 602401850

3 שלוש שנים אחריות
על סוללה ומטענים
ללא הגבלת כמות טעינות

2 שנתיים אחריות על
נטענים וכלים נבחרים

SSW 18 LTX 1750 BL
מפתח רטיטה 3/4" 1,750Nm
קוד גמל: 799619
קוד מטאבו: 60240266
סוללה 18V 2X5.5AH LIHD
מספר מהירויות 12
מהירות 0-1,650 סל"ד
מומנט 1,750/2,100Nm
ביט 3/4" (19 מ"מ)
גוף בלבד:
קוד גמל: 801268
קוד מטאבו: 602402850

3 שלוש שנים אחריות
על סוללה ומטענים
ללא הגבלת כמות טעינות

2 שנתיים אחריות על
נטענים וכלים נבחרים



סרוק למפרט טכני



למחיר, פנה לסוכן המכירות שלך



SBE 650

מקדחה אלקטרונית 13 מ"מ
פוטרי ידני
קוד גמל: 815494
קוד מטאבו: 600742000
הספק 650W
מומנט מירבי 10Nm
קידוח מירבי:
עץ 30 אבן 16 בטון 14 מתכת 13 מ"מ



סרוק למפרט טכני



סרוק למפרט טכני



SBE 650

מקדחה אלקטרונית 13 מ"מ
פוטרי מהיר ממתכת
קוד גמל: 815500
קוד מטאבו: 600742850
הספק 650W
מומנט מירבי 10Nm
קידוח מירבי:
עץ 30 אבן 16 בטון 14 מתכת 13 מ"מ



SBE 780-2

מקדחה רוטטת אלקטרונית
קוד גמל: 866182
קוד מטאבו: 600781510
הספק 780W
מומנט מירבי 32/13Nm
קידוח מירבי:
עץ 40 אבן 18 בטון 20 מתכת 13 מ"מ
שתי מהירויות 0-1,100/0-3,100 סל"ד



סרוק למפרט טכני

מנוע מרתון ייחודי
של מטאבו המאריך
חיי הכלי



סרוק למפרט טכני



SB 850-2

מקדחה רוטטת אלקטרונית
קוד גמל: 872572
קוד מטאבו: 600780000
הספק 850W
מומנט מירבי 36/14Nm
קידוח מירבי:
עץ 40 מ"מ בטון 20 מ"מ מתכת 13 מ"מ
שתי מהירויות 0-1,000/0-3,100 סל"ד

מנוע מרתון ייחודי
של מטאבו המאריך
חיי הכלי



סרוק למפרט טכני



SBEV 1300-2 S

מקדחה רוטטת אלקטרונית
קוד גמל: 866120
קוד מטאבו: 600786500
הספק 1,300W
מומנט מירבי 44/16Nm
קידוח מירבי:
עץ 40 אבן 24 בטון 22 מתכת 16 מ"מ
שתי מהירויות 0-1,100/0-3,100 סל"ד

מנוע מרתון ייחודי
של מטאבו המאריך
חיי הכלי



SE 4000

מברגה מקדחה חשמלית לאיסכורית וגבס
קוד גמל: 898589
קוד מטאבו: 620045000
הספק 600W
מהירות 0-4,400 סל"ד
מומנט מירבי 9Nm
אלקטרונית
ביט 1/4" (6.35 מ"מ)



סרוק למפרט טכני



סרוק למפרט טכני



BE 75-16

מקדחה מיוחדת לקידוח בעומס
קוד גמל: 029808
קוד מטאבו: 600580000
הספק 750W
מהירות 0-660 סל"ד
מומנט מירבי 75Nm
אלקטרונית
ביט 1/4" (6.35 מ"מ)

DRILL STAND 890

מעמד למקדחה
קוד גמל: 030293
קוד מטאבו: 600890000
גובה 500 מ"מ
מהלך 65 מ"מ
גודל בסיס 213x220 מ"מ
קדח רתימה מקדחה עד 40 מ"מ
אפשרות לכיוון גובה העבודה



למחיר, פנה לסוכן המכירות שלך



MAG 32

מנוע מרתון ייחודי של מטאבו המאריך חיי הכלי

מקדחה מגנטית
קוד גמל: 029815
קוד מטאבו: 600635500
הספק 1,000W
כוח אחיזה מגנטי N 12,250
מומנט מירבי 50Nm
מהירות 700 סל"ד
במזווה, כולל מעמד, כולל מיכל לנוזל קירור, כולל חגורת בטיחות
הכלי אינו מיועד לעבודה עם גרנטור ללא אספקת חשמל המגנט אינו פעיל



סרוק למפרט טכני

למחיר, פנה לסוכן המכירות שלך



סרוק למפרט טכני

FSX 200 Intec

מלטשת אקצנטרית 5" (125 מ"מ)
קוד גמל: 028795
קוד מטאבו: 609225500
הספק 240W
מהירות 11,000 ס"לד
מחסנית פילטר לעבודה נקייה יותר במזווה



סרוק למפרט טכני

SXE 3125

מלטשת אקצנטרית 5" (125 מ"מ)
קוד גמל: 059522
קוד מטאבו: 600443000
הספק 310W
מהירות 4,000-12,000 ס"לד



סרוק למפרט טכני

SXE 3150 TURBOTEC

מלטשת אקצנטרית 6" (150 מ"מ)
קוד גמל: 037544
קוד מטאבו: 600444000
הספק 310W
מהירות 4,000-12,000 ס"לד
ליטוש באמצעות ניירות / סקוטש



סרוק למפרט טכני

SXE 450 TURBOTEC

מלטשת אקצנטרית 6" (150 מ"מ)
קוד גמל: 028672
קוד מטאבו: 600129000
הספק 350W
מהירות 4,200-11,000 ס"לד
רטיטות לדקה 8,500
כולל ידית קדמית לעבודה נוחה יותר



BACKING PAD 125mm

אביזר למלטשת
קוד גמל: 034017
קוד מטאבו: 631219000
סופרט (בינוני-קשה) 125 מ"מ
עבור מלטשות אקצנטריות:
,SXE325 ,SX E 425
SXE 425 TURBOTEC



BACKING PAD 122mm

אביזר למלטשת
קוד גמל: 032006
קוד מטאבו: 625658000
סופרט 122 מ"מ
עבור מלטשת אקצנטרית FSX 200





BAE 75
מלטשת סרט מקצועית 3" (75 מ"מ)
לליטוש שטחי עץ גדולים
קוד גמל: 059478
קוד מטאבו: 60037500
הספק 1,010W
מומנט מירבי 12Nm
מהירות סרט 240-450 מטר לדקה
מידות סרט 75x533 מ"מ



סרוק למפרט טכני



סרוק למפרט טכני



SR 2185
מלטשת רוטטת לעבודות קלות לליטוש בעץ וגבס
קוד גמל: 861453
קוד מטאבו: 600441500
הספק 210W
רטיטות לדקה 22,300
נייר לטש 184x92 מ"מ
במזודה



RBE 9-60 SET
מלטשת סרט / צינורות
קוד גמל: 029198
קוד מטאבו: 602183510
הספק 900W
מידות סרט 30x533 מ"מ
זווית 190°
קוטר צינור לליטוש עד 60 מ"מ
אלקטרונית
כולל אביזרים, במזוודת מתכת



סרוק למפרט טכני

מנוע מרתון ייחודי
של מטאבו המאריך
חיי הכלי



סרוק למפרט טכני



RBE 15-180 SET
מלטשת סרט / צינורות
קוד גמל: 905829
קוד מטאבו: 602243500
הספק 1,550W
קוטר צינור לליטוש עד 180 מ"מ
מידות סרט 40x760 מ"מ
זווית 270°
מידות סרט 40x760 מ"מ
אלקטרונית
כולל אביזרים, במזוודת מתכת

מנוע מרתון ייחודי
של מטאבו המאריך
חיי הכלי



BFE 9-20 SET
מלטשת סרט צרה
קוד גמל: 029617
קוד מטאבו: 602244500
הספק 950W
רוחב סרט 6-19 מ"מ
היקף סרט 457 מ"מ
אלקטרונית
כולל אביזרים, במזוודת מתכת



סרוק למפרט טכני

מנוע מרתון ייחודי
של מטאבו המאריך
חיי הכלי

למחיר, פנה לסוכן המכירות שלך



SE 17-200 RT
רול ליטוש מלטשת שטחים
קוד גמל: 858545
קוד מטאבו: 602259000
הספק 1,700W
אלקטרונית
מהירות 800-3,000 סל"ד
הברגה M14
מומנט 17Nm
קוטר כלי מלטש 100-200 מ"מ



סרוק למפרט טכני

מנוע מרתון ייחודי
של מטאבו המאריך
חיי הכלי



סרוק למפרט טכני



SE 17-200 RT SET
סט רול ליטוש מלטשת שטחים
קוד גמל: 851218
קוד מטאבו: 602259500
הספק 1,700W
אלקטרונית
מהירות 800-3,000 סל"ד
הברגה M14
מומנט 17Nm
קוטר כלי מלטש 100-200 מ"מ
בארגז מתכת, כולל אביזרים

מנוע מרתון ייחודי
של מטאבו המאריך
חיי הכלי



S 18 LTX 115
רול ליטוש מלטשת שטחים (גוף בלבד)
קוד גמל: 834761
קוד מטאבו: 600154850
מהירות 3,000 סל"ד
הברגה M14
קוטר כלי מלטש 100-200 מ"מ



סרוק למפרט טכני

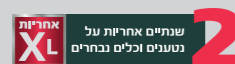

2 שנתים אחריות על
נסענים וכלים נבחרים
אחריות

למחיר, פנה לסוכן המכירות שלך





סרוק למפרט טכני

PE 12-175

מלטשת פחחים/פולישר (175 מ"מ)
 קוד גמל: 872428
 קוד מטאבו: 602175000
 הספק 1,200W
 מהירות 700-2,200 סל"ד
 במזוודה



מנוע מרתון ייחודי
 של מטאבו המאריך
 חיי הכלי

PWE 11-100

מלטשת \ פולישר רטובה (125 מ"מ)
 קוד גמל: 029242
 קוד מטאבו: 602050000
 הספק 1,100W
 מומנט מירבי 2.6Nm
 הברגה M14
 מהירות 1,700-6,100 סל"ד



סרוק למפרט טכני



סרוק למפרט טכני

RSEV 19-125 RT

מלטשת בטון
 קוד גמל: 838820
 קוד מטאבו: 603825720
 הספק 1,900W
 מומנט מירבי 5Nm
 הברגה M14
 מהירות 3,800-8,200 סל"ד



מנוע מרתון ייחודי
 של מטאבו המאריך
 חיי הכלי

KFM 9-3 RF

כרסם פזות למתכות (R2/R3)
 קוד גמל: 994083
 קוד מטאבו: 601751740
 הספק 900W
 עומק שיוף מקסימלי ב- 45 מעלות 4 מ"מ
 רדיוסים אפשריים R2/R3
 במזוודה



סרוק למפרט טכני

למחיר, פנה לסוכן המכירות שלך

KH 18 LTX BL 24
 פטישון ללא פחמים 24 מ"מ
 קוד גמל: 809899
 קוד מטאבו: 601713800
 אלקטרוני
 סוללות 18V / LiHD 2x4.0Ah
 הלימות לדקה 4,750
 עוצמת הלימה 2.2J
 מהירות 0-1,280 סל"ד
3 מצבים: חציבה; קידוח; חציבה-קידוח
 קוטר קידוח מירבי:
 אבן 82 מ"מ בטון 24 מ"מ מתכת 13 מ"מ עץ 30 מ"מ
 במזודה, כולל 2 סוללות ומטען
 גוף בלבד:
 קוד גמל: 809929
 קוד מטאבו: 601713850







סרוק למפרט טכני

3 שילוש שנים אחריות על סוללת וסטנדרט ללא הגבלת כמות טעימות
2 שנתים אחריות על נעמם וכלים נבחרים

ESA PLUS EXTRACTION SET
 שרוול איסוף אבק
 קוד גמל: 811076
 קוד מטאבו: 623770000
 שרוול איסוף אבק חיצוני גמיש המתלבש על כל פטישון או מקדחה אשר יש להם מגביל עומק. ניתן לשימוש בקידוח של 5-32 מ"מ, מתאים לשימוש עם פטישונים SDS-PLUS החדשים של מטאבו ולשואבי האבק של מטאבו בעלי חיבור H ו-M

סרוק למפרט טכני



KHE 2245
 פטישון 3 מצבים 22 מ"מ
 קוד גמל: 801756
 קוד מטאבו: 601708500
 אלקטרוני
 הספק 750W
 הלימות לדקה 4,800
 עוצמת הלימה 2.2J
 מהירות 0-1,500 סל"ד
3 מצבים: חציבה; קידוח; חציבה-קידוח
 קוטר קידוח מירבי:
 אבן 68 מ"מ בטון 22 מ"מ מתכת 13 מ"מ עץ 30 מ"מ
 במזודה



סרוק למפרט טכני

חדש!

KHE 2445
 פטישון 3 מצבים 24 מ"מ
 קוד גמל: 801749
 קוד מטאבו: 601709500
 אלקטרוני
 הספק 800W
 הלימות לדקה 4,800
 עוצמת הלימה 2.4J
 מהירות 0-1,500 סל"ד
3 מצבים: חציבה; קידוח; חציבה-קידוח
 קוטר קידוח מירבי:
 אבן 82 מ"מ בטון 24 מ"מ מתכת 13 מ"מ עץ 30 מ"מ
 במזודה



סרוק למפרט טכני

חדש!

KHE 2645
 פטישון 3 מצבים 26 מ"מ
 קוד גמל: 801732
 קוד מטאבו: 601710500
 אלקטרוני
 הספק 850W
 הלימות לדקה 4,800
 עוצמת הלימה 2.9J
3 מצבים: חציבה; קידוח; חציבה-קידוח
 קוטר קידוח מירבי:
 אבן 82 מ"מ בטון 26 מ"מ מתכת 13 מ"מ עץ 30 מ"מ
 במזודה



סרוק למפרט טכני

חדש!

KHE 2860 Quick
 פטישון 28 מ"מ 3 מצבים
 קוד גמל: 895632
 קוד מטאבו: 600878500
 הספק 880W
 אלקטרוני
 הלימות בדקה 4,400
 מהירות 1,150 סל"ד
 עוצמת הלימה חזקה מאד 3.2J
3 מצבים: חציבה; קידוח; חציבה-קידוח
 קוטר קידוח מירבי:
 אבן 68 מ"מ בטון 28 מ"מ מתכת 13 מ"מ עץ 32 מ"מ
 במזודה, כולל ראש מתחלף



סרוק למפרט טכני

מנוע מרתון ייחודי של מטאבו המאריך חיי הכלי

למחיר, פנה לסוכן המכירות שלך



MH 5
פטיש חציבה 5
קוד גמל: 813780
קוד מטאבו: 600147500
הספק 1,100W
הלימות לדקה 3,000
עוצמת הלימה 7.1J
במזודה



סרוק למפרט טכני



סרוק למפרט טכני



MHE 5
פטיש חציבה 5
קוד גמל: 813995
קוד מטאבו: 600148500
הספק 1,100W
הלימות בדקה 3,000
עוצמת הלימה 7.1J
קוטר קידוח מירבי: אבן 125 מ"מ בטון 45 מ"מ
במזודה



MHEV 5 BL
פטיש חציבה 5
קוד גמל: 834754
קוד מטאבו: 600769500
הספק 1,150W
הלימות בדקה 2,900
עוצמת הלימה 8.7J
במזודה



סרוק למפרט טכני



סרוק למפרט טכני



KHEV 5-40 BL
פטיש חציבה וקידוח 5
קוד גמל: 835188
קוד מטאבו: 600765500
הספק 1,150W
הלימות בדקה 2,900
עוצמת הלימה 8.7J
מהירות 350/500 סל"ד
קוטר קידוח מירבי: אבן 105 מ"מ בטון 40 מ"מ
במזודה



סרוק למפרט טכני



KHEV 8-45 BL
פטיש חציבה וקידוח 8
קוד גמל: 835164
קוד מטאבו: 600766500
הספק 1,500W
הלימות בדקה 2,900
עוצמת הלימה 12.2J
מהירות 210/300 סל"ד
קוטר קידוח מירבי: אבן 125 מ"מ בטון 45 מ"מ
במזודה

למחיר, פנה לסוכן המכירות שלך



KHEV 11-52 BL
פטיש חציבה וקידוח 11
קוד גמל: 835140
קוד מטאבו: 600767500
הספק 1,500W
הלימות בדקה 2,360
עוצמת הלימה 18.8J
מהירות 200/270 סל"ד
קוטר קידוח מירבי: בטון 52 מ"מ
במזודה



סרוק למפרט טכני



סרוק למפרט טכני

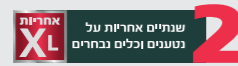

KHA 18 LTX BL 40
פטיש חציבה וקידוח 40 מ"מ (גוף בלבד)
קוד גמל: 815562
קוד מטאבו: 600752840
מתח סוללה 18V
אלקטרוני
ללא פחמים
הלימות לדקה 3,200
עוצמת הלימה 8.6J
במזודה

למחיר, פנה לסוכן המכירות שלך





MFE 40

מנוע מרתון ייחודי של מטאבו המאריך חיי הכלי



סרוק למפרט טכני

מחרצת קיר 5" קוד גמל: 842612
קוד מטאבו: 604040500
הספק 1,900W
מהירות 5,000 ס"לד
עומק חיתוך מתכוון 10-40 מ"מ
מומנט מירבי 6Nm
יציאה לשואב אבק + מתאם כולל זוג להבים 5" במזוודה
דיסק יהלום כפול משולש למחרצת 5":
קוד גמל: 827862, 827879



DIA-CD3

דיסק יהלום אוניברסלי למחרצת קירות MFE 40 קוד גמל: 827862
קוד מטאבו: 628299000
מידות 125x28.5x22.23 מ"מ
עומק 28.5x7 מ"מ ?



סרוק למפרט טכני

חדש!



DIA-CD2

דיסק יהלום אוניברסלי למחרצת קירות MFE 40 קוד גמל: 827879
קוד מטאבו: 628298000
מידות 125x22.23 מ"מ
עומק 18x7 מ"מ ?



חדש!

סרוק למפרט טכני



SPA 1200

שואב אבק ונסורת לנגרות קוד גמל: 029266
קוד מטאבו: 601205000
הספק 1,200W
שאיבה מקסימלית 1,600Pa
מיכל שאיבה 65 ליטר



סרוק למפרט טכני



AS 20 L PC

שואב אבק יבש רטוב עם תקן L לאבק קוד גמל: 796632
קוד מטאבו: 602083000
הספק 1,200W
לחץ שאיבה 220 מילבר
שאיבה מקסימלית 4,200 ליטר לדקה
מיכל שאיבה 20 ליטר



סרוק למפרט טכני

חדש!



ASA 20 L PC

שואב אבק יבש רטוב עם שקע טכני קוד גמל: 796625
קוד מטאבו: 602085000
הספק 1,200W
לחץ שאיבה 225 מילבר
שאיבה מקסימלית 4,200 ליטר לדקה
מיכל שאיבה 20 ליטר



סרוק למפרט טכני

חדש!



ASA 30 L PC

שואב אבק יבש רטוב עם שקע טכני קוד גמל: 796618
קוד מטאבו: 602086000
הספק 1,200W
לחץ שאיבה 225 מילבר
שאיבה מקסימלית 4,200 ליטר לדקה
מיכל שאיבה 20 ליטר



סרוק למפרט טכני

חדש!



ASR 25 L SC

שואב אבק תעשייתי רטוב/ יבש עם ניקוי עצמי קוד גמל: 028726
קוד מטאבו: 602024000
הספק 1,400W
לחץ שאיבה 270 מילבר
שאיבה מקסימלית 4,380 ליטר לדקה
מיכל שאיבה 25 ליטר



סרוק למפרט טכני



סרוק למפרט טכני

ASR 35 L AUTO CLEAN

שואב אבק תעשייתי רטוב יבש עם ניקוי עצמי קוד גמל: 028719
קוד מטאבו: 602057000
הספק 1,400W
לחץ שאיבה 270 מילבר
שאיבה מקסימלית 4,380 ליטר לדקה
מיכל שאיבה 35 ליטר



AS 18 L PC COMPACT

שואב אבק 18V (גוף בלבד) קוד גמל: 812936
קוד מטאבו: 602028850
מתח סוללה 18V
לחץ שאיבה 120 מילבר
שאיבה מקסימלית 2,100 ליטר לדקה
מיכל שאיבה 6 ליטר



סרוק למפרט טכני

2 שנתים אחריות על נטעמים וכלים נבחרים **אחריות XL**



סרוק למפרט טכני



AV 18
 מאורר נטען (גוף בלבד)
 קוד גמל: 853007
 קוד מטאבו: 606176850
 מתח סוללה 18V
 עד 7 שעות עבודה עם סוללה 5.2Ah
 קוטר 355 מ"מ
 מהירות מקסימלית 1,300 סל"ד
 3 מהירויות:
 1.8 / 2.8 / 3.8 מטר לשניה
 שקט במהירות מקסימלית

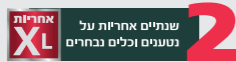

AG 18
 מפוח (גוף בלבד)
 קוד גמל: 896547
 קוד מטאבו: 602242850
 סוללה LIHD 18V
 יציאת אוויר מקסימלית 74 מטר לשניה



סרוק למפרט טכני



סרוק למפרט טכני

KE 3000
 אקדח דבק חם
 להדבקת כל סוגי החומרים והאיטום
 קוד גמל: 029426
 קוד מטאבו: 618121000
 טמפרטורה 200°
 קוטר מקל דבק 11 מ"מ
 מנגנון למניעת חיילת דבק



HG 16-500
 אקדח/מפזר חום
 קוד גמל: 818396
 קוד מטאבו: 601067000
 הספק 1,600W
 ויסות טמפרטורה 300/500°



סרוק למפרט טכני



סרוק למפרט טכני

HG 20 - 600
 אקדח/מפזר חום
 קוד גמל: 822058
 קוד מטאבו: 602066000
 הספק 2,000W
 ויסות טמפרטורה 80-600°



HGE 23-650 LCD
 אקדח/מפזר חום
 קוד גמל: 816019
 קוד מטאבו: 603065500
 הספק 2,300W
 ויסות טמפרטורה 650°-80°
 מסך LCD להגדרה מדויקת של טמפרטורה ונפח אוויר
 במזוודה, כולל 3 אביזרים



סרוק למפרט טכני



סרוק למפרט טכני

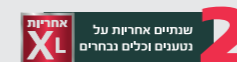

HG 18 LTX 500
 אקדח/מפזר חום נטען (גוף בלבד)
 קוד גמל: 822799
 קוד מטאבו: 610502850
 סוללה 18V
 ויסות טמפרטורה 300/500°
 מתחמם במהירות וניתן לשימוש תוך 5 שניות בלבד
 בטמפרטורה של 300 מעלות



FP 18 LTX
 אקדח גריז נטען (גוף בלבד)
 קוד גמל: 801718
 קוד מטאבו: 600789850
 סוללה 18V
 גודל מיכל 400 גר'
 רמת לחץ מקסימלית 690 באר
 מהירות פריקה 290 גר' בדקה
 אורך צינור 120 ס"מ



סרוק למפרט טכני



JIGSAW BLADE ASSORTMENT "SP"

סט 10 מסוריות למסור אנכי
קוד גמל: 807383
קוד מטאבו: 623599000
לחיתוך מתכת, עץ ופלסטיק



סרוק למפרט טכני



SDS-PLUS CHISEL SET

סט 3 איזמלים לפטישון
קוד גמל: 809936
קוד מטאבו: 628412000
אורך 250 מ"מ
איזמל חוד, שטוח 20 מ"מ ושטוח 40 מ"מ



סרוק למפרט טכני



SDS-PLUS POINTED CHISEL "CLASSIC"

איזמל שפיץ 250 מ"מ לפטישון
קוד גמל: 807345
קוד מטאבו: 628406000



סרוק למפרט טכני



SDS-PLUS FLAT CHISEL "CLASSIC"

איזמל שטוח 250x20 מ"מ לפטישון
קוד גמל: 807338
קוד מטאבו: 628407000



סרוק למפרט טכני



FOLDING UTILITY KNIFE SET

סכין חיתוך רב שימושית (5 להבים) בנרתיק בד
קוד גמל: 802883
קוד מטאבו: 657049000



סרוק למפרט טכני



TOOL BAG

תיק נשיאה לכלים
קוד גמל: 035038
קוד מטאבו: 657006000
מידות 460x260x280mm



סרוק למפרט טכני



BIT BOX LC

סט סט 32 חלקים: ביטים + מוביל
קוד גמל: 823444
קוד מטאבו: 626697000



סרוק למפרט טכני



DRILL and CHISEL SET

סט 10 מקדחים ואיזמלים SDS-PLUS
קוד גמל: 866106
קוד מטאבו: 630824000
מקדחים: 5/5.5/6/7/8 אורך 160 מ"מ
מקדחים: 10/12/14 אורך 210 מ"מ
איזמלים שפיץ ושטוח 250 מ"מ
מארז בד



סרוק למפרט טכני



SDS-PLUS DRILL BIT SET 17 pcs.

סט 17 חלקים - מקדחים ואיזמלים SDS-PLUS
קוד גמל: 819942
קוד מטאבו: 628414000
מקדחים:
5/6/8/10 אורך 110 מ"מ שפיץ 250/140 מ"מ
6/8/10/12 אורך 160 מ"מ שטוח 250/140 מ"מ
8/10 אורך 210 מ"מ שטוח 40/250 מ"מ
10/14 אורך 260 מ"מ במזודת אלומיניום



סרוק למפרט טכני



SDS-PLUS-SP DRILL BIT 4 pcs.

סט 4 מקדחי SDS-PLUS לפטישון
קוד גמל: 807376
קוד מטאבו: 625580000
לבטון, בנייה ואבן טבעית
מידות: 5, 6, 8, 10 מ"מ
באריזת פלסטיק



סרוק למפרט טכני



UNIVERSAL DRILL BIT SET 7 pcs.

סט 7 מקדחים רב שימושיים
קוד גמל: 807413
קוד מטאבו: 627186000
למתכת, עץ ופלסטיק
מידות: 3, 4, 5, 6, 7, 8, 10 מ"מ



סרוק למפרט טכני



UNIVERSAL DRILL BIT SET 4 pcs.

סט 4 מקדחים רב שימושיים
קוד גמל: 807406
קוד מטאבו: 627185000
למתכת, עץ ופלסטיק
מידות: 5, 6, 8, 10 מ"מ



סרוק למפרט טכני



109 Pcs. ACCESSORIES KIT
סט 109 חלקים (מקדחים, ביטים בוקסות)
קוד גמל: 803446



סרוק למפרט טכנ



51 Pcs. DRILLS and BITS
סט 51 חלקים (מקדחים וביטים)
קוד גמל: 803453



סרוק למפרט טכנ



3 Pcs. CHISELS
סט 3 איזמלים 250 מ"מ
קוד גמל: 803460
שפיץ; שטוח 40 + 20 מ"מ



סרוק למפרט טכנ



BULL POINT CHISEL
איזמל שפיץ 250 מ"מ
קוד גמל: 803484



סרוק למפרט טכנ



COLD CHISEL
איזמל שפיץ 250 מ"מ
קוד גמל: 803507



סרוק למפרט טכנ



SAW BLADE "MULTI CUT - CLASSIC"
להב מסור עגול רב-שימושית 305x30x80T MUTI CUT
קוד גמל: 801558
קוד מטאבו: 628286000
צורת שיניים FZ / TZ
חומר HW/CT
מידות 305x3x30 מ"מ
מספר שיניים 80



סרוק למפרט טכנ



SAW BLADE "PRECISION CUT WOOD"
להב מסור עגול PRECISION 216x30x40T
קוד גמל: 801695
קוד מטאבו: 628652000
צורת שיניים WZ
חומר HW/CT
מידות 216x2.4x30 מ"מ
מספר שיניים 40



סרוק למפרט טכנ



SAW BLADE "PRECISION CUT WOOD"
להב מסור עגול PRECISION 254x30x48T
קוד גמל: 801664
קוד מטאבו: 628656000
צורת שיניים WZ
חומר HW/CT
מידות 254x2.4x30 מ"מ
מספר שיניים 48



SAW BLADE "PRECISION CUT WOOD"
להב מסור עגול PRECISION 305x30x56T
קוד גמל: 801657
קוד מטאבו: 628657000
צורת שיניים WZ
חומר HW/CT
מידות 305x2.4x30 מ"מ
מספר שיניים 56



סרוק למפרט טכנ



SAW BLADE "PRECISION CUT WOOD"
להב מסור עגול PRECISION 254x30x60T
קוד גמל: 801701
קוד מטאבו: 628222000
צורת שיניים WZ
חומר HW/CT
מידות 254x2.4x30 מ"מ
מספר שיניים 60



SAW BLADE "PRECISION CUT WOOD"
להב רב-שימושית מסור עגול PRECISION 216x30x60T
קוד גמל: 801640
קוד מטאבו: 628655000
צורת שיניים FZ / TZ
חומר HW/CT
מידות 216x2.4x30 מ"מ
מספר שיניים 60



סרוק למפרט טכנ



SAW BLADE "MULTI CUT - CLASSIC"
להב מסור עגול רב-שימושית 254x30x60T MUTI CUT
קוד גמל: 801572
קוד מטאבו: 628285000
צורת שיניים FZ / TZ
חומר HW/CT
מידות 254x2.4x30 מ"מ
מספר שיניים 60



סרוק למפרט טכנ

הכלים הנטענים של Metabo

נמאס לך מהחיפוש התמידי אחרי שקעים ותקעים או להיות כבול לכבל מאריך בכדי לעבוד? שחררו עצמכם באמצעות הכלים הנטענים של מטאבו. כלי העבודה של מטאבו מציעים מגוון כלים נטענים אשר יאפשרו לך לעבוד בצורה מהירה ויעילה יותר ועם כמה שפחות הטענות במהלך יום עבודה. הסוללות של מטאבו מעניקות לך חיווי על מצב הסוללה, כך שתמיד תוכל לתכנן את העבודה בצורה מיטבית עם כמה שפחות טעינות. בנוסף, הסוללות ניתנות לטעינה מהירה ומגיעות עם שלוש שנות אחריות עליהן. הסוללות מצופות גומי חיצוני בתחתית למניעת החלקה, המאפשר אחיזה נוחה יותר במהלך עבודה או החלפת סוללה.

סוללות

טכנולוגיה מתקדמת

טכנולוגיית LiHD מבית מטאבו מספקת רמת ביצועים גבוהה יותר בקטגוריית הכלים הנטענים, השילוב של הניסיון והמקצועיות של מטאבו מציעים לך כלים חזקים יותר, בעלי אורך חיים ממושך יותר וחסכון בזמן עבודה, לא משנה איזה סט סוללות מבית מטאבו תבחר.

3 שלוש שנים אחריות על סוללות מטענים ללא הגבלת כמות טעינות

2 שנתים אחריות על נטענים וכלים נבחרים

חזקה יותר

- מסילות חשמל מוגדלות המסוגלות להוליך זרמים פי 3 בהשוואה למתחרים, ומחברי תאים העשויים מסגסוגת מיוחדת אשר יוצרים סוללה חזקה יותר.

זמן עבודה נוסף

- חומר פעיל יותר בכל תא. שימוש בחומרים בעלי איכות גבוהה (כסף ונחושת), המאפשרים פחות טעינות במהלך יום העבודה ליעילות ופרודוקטיביות מירבית.

אורך חיים ממושך יותר

- הגנה אופטימלית למניעת חדירת אבק המאריך חיי הסוללה.
- ציפוי גומי חיצוני העוטף הסוללות ומאפשר אחיזה נוחה המונעת החלקות ומשמשת הגנה המפני זעזועים.

סוללות 10.0Ah
סוללה אחת המתאימה לכלי 18V

סוללות 8.0Ah
ביצועים מיטביים זמן עבודה ממושך

סוללות 5.5Ah
ביצועים מקסימליים

סוללות 4.0Ah
קומפקטיות וחזקות

טכנולוגיה מתקדמת

מנוע מרתון

מנוע מרתון החדש מבית מטאבו יעיל יותר באמצעות שימוש ב- 30% יותר שרף על הרוטור להתנגדות נגד שחיקה.

עמיד יותר בפני חדירת אבק הודות לסל ההגנה הקיים שפותח ומאפשר סילוק חלקיקי אבק ישירות מהמנוע ובכך מגן עליו ומאריך חיי הכלי והשימוש בו.

כולל שרף אפוקסי מיוחד שפותח עבור מטאבו המגן על המנוע גם מפני לחות.

קיבולת עומס גבוה יותר ב- 20% הודות לשיטת האוורור החדשה של מטאבו, ע"י חריצים באוורור האחורי ומאוורר טורבו המאיץ את ההתקררות שלו.

מנוע ללא פחמים

מנוע ללא פחמים מאפשר הפעלת כלי העבודה לאורך זמן ממושך יותר ללא הפחתה בכוחו.

בנוסף אין צורך בתחזוקה שוטפת ובהחלפת פחמים כל תקופת זמן, וכך יש חיסכון בזמן ובעלויות.

ביצועי של כלי עם מנוע ללא פחמים טובים יותר בהשוואה לכלי המופעל על ידי מנוע עם פחמים.





POWERMAXX CC 12 BL

משחזת זווית נטענת 3" (76 מ"מ)
קוד גמל: 825455
קוד מטאבו: 600348800
ללא פחמים
סוללות LiHD 12V 2x4.0AH
מהירות 20,000 סל"ד
במזוודה

- 3** שלוש שנים אחריות על סוללות ומטענים ללא הגבלת כמות טעינות
- 2** שנתיים אחריות על נטענים וכלים נבחרים



סרוק למפרט טכני



W 18 L 9-125

משחזת זווית נטענת 5"
קוד גמל: 806577
קוד מטאבו: 602247510
סוללות LiHD 18V 2x4.0AH
מטען ASC55
מהירות 8,500 סל"ד
במזוודה, כולל מטען ושתי סוללות

- 3** שלוש שנים אחריות על סוללות ומטענים ללא הגבלת כמות טעינות
- 2** שנתיים אחריות על נטענים וכלים נבחרים



סרוק למפרט טכני



WB 18 LT BL 11-125 QUICK

משחזת זווית נטענת 5"
קוד גמל: 807536
קוד מטאבו: 613054660
סוללות 18V 2x5.5LiHD
מטען ACS 145
אלקטרונית
ללא פחמים
מהירות 10,000 סל"ד
במזוודה, כולל מטען ושתי סוללות

- 3** שלוש שנים אחריות על סוללות ומטענים ללא הגבלת כמות טעינות
- 2** שנתיים אחריות על נטענים וכלים נבחרים



סרוק למפרט טכני



WB 18 LTX BL 125 QUICK

משחזת נטענת 5" (125 מ"מ) (גוף בלבד)
קוד גמל: 993048
קוד מטאבו: 613077850
ללא פחמים
מהירות 9,000 סל"ד

- 2** שנתיים אחריות על נטענים וכלים נבחרים



סרוק למפרט טכני



W 18 L BL 9-125

משחזת זווית נטענת 5"
קוד גמל: 798896
קוד מטאבו: 602374510
סוללות LiHD 18V 2x4.0AH
מטען ASC55
מהירות 10,000 סל"ד
במזוודה, כולל מטען ושתי סוללות

- 3** שלוש שנים אחריות על סוללות ומטענים ללא הגבלת כמות טעינות
- 2** שנתיים אחריות על נטענים וכלים נבחרים



סרוק למפרט טכני

למחיר, פנה לסוכן המכירות שלך

WPB 36-18 LTX BL 230
משחזת זווית 9" (230 מ"מ) (גוף בלבד)
קוד גמל: 863280
קוד מטאבו: 613102840
סוללות Li-Power 36V (2x18V)
מהירות 6,600 סל"ד

- 2** שנתיים אחריות על נטענים וכלים נבחרים

סרוק למפרט טכני



KS 18 LTX 57
משור עגול 6.5" (גוף בלבד)
קוד גמל: 829798
קוד מטאבו: 601857890
מתח סוללה 18V
מהירות 4,600 סל"ד
קוטר דיסק 165x20 מ"מ
עומק חיתוך 90°/45°: 43/57 מ"מ
כולל להב 18 שיניים

- 3** שלוש שנים אחריות על סוללת ומטעים ללא הגבלת כמות טעינות
- 2** שנתיים אחריות על נטענים וכלים נבחרים



MKS 18 LTX 58
משור עגול 6.5" למתכת (גוף בלבד)
קוד גמל: 835270
קוד מטאבו: 600771890
מתח סוללה 18V
קוטר דיסק 165x20 מ"מ
עומק חיתוך 90°: 58 מ"מ
כולל להב 40 שיניים

- 3** שלוש שנים אחריות על סוללת ומטעים ללא הגבלת כמות טעינות
- 2** שנתיים אחריות על נטענים וכלים נבחרים



KS 18 LTX 66
משור עגול 6.5" (גוף בלבד) עומק חיתוך של משור 7.5"
קוד גמל: 814824
קוד מטאבו: 611866850
מתח סוללה 18V
מהירות 4,800 סל"ד
קוטר דיסק 165x20 מ"מ
עומק חיתוך 90°: 66 מ"מ (כמו מסור 7.5")
עומק חיתוך 45°: 43 מ"מ
כולל להב 18 שיניים

- 3** שלוש שנים אחריות על סוללת ומטעים ללא הגבלת כמות טעינות
- 2** שנתיים אחריות על נטענים וכלים נבחרים



ASE 18 LTX
משור חרב נטען 18V
קוד גמל: 029013
קוד מטאבו: 602269610
סוללות 18V 2x4.0AH
מהירות 0-2,700 סל"ד
כושר ניסור מירבי 30 מ"מ במזווה
גוף בלבד:
קוד גמל: 038473
קוד מטאבו: 602269850

- 3** שלוש שנים אחריות על סוללת ומטעים ללא הגבלת כמות טעינות
- 2** שנתיים אחריות על נטענים וכלים נבחרים



SSE 18 LTX BL
משור חרב נטען ללא פחמים 18V
קוד גמל: 818778
קוד מטאבו: 602267810
סוללות 18V 2x8.0AH LIHD
מהירות 0-2,700 סל"ד
כושר ניסור מירבי 32 מ"מ במזווה

- 3** שלוש שנים אחריות על סוללת ומטעים ללא הגבלת כמות טעינות
- 2** שנתיים אחריות על נטענים וכלים נבחרים



STAB 18 LTX 100
משור אנכי (גוף בלבד)
קוד גמל: 842643
קוד מטאבו: 601003890
מתח סוללה 18V
מהירות 0-2,800 פעימות לדקה
עומק חיתוך מירבי:
עץ 100 מ"מ ברזל 10 מ"מ
משקל 2.4 ק"ג (כולל סוללה)

- 3** שלוש שנים אחריות על סוללת ומטעים ללא הגבלת כמות טעינות
- 2** שנתיים אחריות על נטענים וכלים נבחרים



למחיר, פנה לסוכן המכירות שלך



למחיר, פנה לסוכן המכירות שלך



POWERMAXX SSD 12

מברגה/מקדחה אימפקט
קוד גמל: 820504
קוד מטאבו: 601114500
סוללות 12V / 2x2.0Ah
מומנט מירבי 115Nm
ביט 1/4" (6.35 מ"מ)
במזודה

- 3** שלוש שנים אחריות על סוללות ומטענים ללא הגבלת כמות טעינות
- 2** שנתיים אחריות על נטענים וכלים נבחרים



סרוק למפרט טכני



POWERMAXX BS 12

מברגה/מקדחה 12V
קוד גמל: 805884
קוד מטאבו: 601036000
סוללות 12V / 1x2.0Ah
כולל מטען מומנט 40Nm
מהירויות 0-360 / 0-1,400 סל"ד

- 3** שלוש שנים אחריות על סוללות ומטענים ללא הגבלת כמות טעינות
- 2** שנתיים אחריות על נטענים וכלים נבחרים



סרוק למפרט טכני



POWERMAXX SB 12

מברגה/מקדחה רוטטת נטענת 12V
קוד גמל: 805877
קוד מטאבו: 601076500
סוללות 12V / 2x2.0Ah
כולל מטען מומנט מירבי 40Nm
קידוח בעץ 23 מ"מ
קידוח באבן 10 מ"מ
קידוח במתכת 10 מ"מ
מהירויות 0-360 / 0-1,400 סל"ד
במזודה

- 3** שלוש שנים אחריות על סוללות ומטענים ללא הגבלת כמות טעינות
- 2** שנתיים אחריות על נטענים וכלים נבחרים



סרוק למפרט טכני



SET POWERMAXX BS + POWERMAXX SSD 12V

סט מברגות/מקדחות 12V
קוד גמל: 820498
קוד מטאבו: 685166000
מטען SC30
סוללות 12V / 2x2.0Ah
במזודה

- 3** שלוש שנים אחריות על סוללות ומטענים ללא הגבלת כמות טעינות
- 2** שנתיים אחריות על נטענים וכלים נבחרים



POWERMAXX BS

קוד מטאבו: 601036890
מומנט מתכוון 17Nm
מומנט פולסים 40Nm
קידוח בעץ 18 מ"מ
קידוח בפלדה 10 מ"מ

POWERMAXX SSD 12V

קוד מטאבו: 601114890
מומנט מירבי 115Nm
ביט 1/4" (6.35 מ"מ)

סרוק למפרט טכני

למחיר, פנה לסוכן המכירות שלך



BS 18 LT BL

מנוע ללא פחמים מברגה/מקדחה (גוף בלבד)
קוד גמל: 858569
קוד מטאבו: 602325890
סוללה 18V
מומנט מתכוון 0.7-8Nm
מומנט פולסים 75Nm
קידוח בעץ 38 מ"מ
קידוח במתכת 13 מ"מ

- 2** שנתיים אחריות על נטענים וכלים נבחרים



סרוק למפרט טכני



SB 18 LT BL

מנוע ללא פחמים מברגה/מקדחה רוטטת (גוף בלבד)
קוד גמל: 991990
קוד מטאבו: 602316890
סוללה 18V
מומנט 34/75Nm
קידוח בעץ 38 מ"מ
קידוח באבן 13 מ"מ
קידוח במתכת 13 מ"מ
מהירויות 0-600 / 0-2,100 סל"ד

- 2** שנתיים אחריות על נטענים וכלים נבחרים



סרוק למפרט טכני



SB 18 LTX BL Q I

מנוע ללא פחמים מברגה/מקדחה רוטטת
קוד גמל: 816453
קוד מטאבו: 602361660
סוללות 18V 2X5.5AH LIHD
מומנט מתכוון 1-20Nm
מומנט 130Nm
קידוח בעץ 68 מ"מ
קידוח באבן 16 מ"מ
קידוח במתכת 13 מ"מ
מהירויות 0-550 / 0-2,000 סל"ד

- 3** שלוש שנים אחריות על סוללות ומטענים ללא הגבלת כמות טעינות
- 2** שנתיים אחריות על נטענים וכלים נבחרים



סרוק למפרט טכני



SB 18 LTX BL I

מברגה רוטטת ללא פחמים (גוף בלבד)
קוד גמל: 809868
קוד מטאבו: 602360850
מומנט מתכוון 1-20Nm
מומנט 130Nm
מהירות: 0-550/0-2000 סל"ד
קידוח בעץ 68 מ"מ
קידוח במתכת 13 מ"מ
קידוח באבן 16 מ"מ

- 2** שנתיים אחריות על נטענים וכלים נבחרים



סרוק למפרט טכני

למחיר, פנה לסוכן המכירות שלך



SSD 18 LTX 200 BL
מברגה/מקדחה אימפקט
קוד גמל: 831067
קוד מטאבו: 602396800
סוללות 18V / 2x4.0Ah LiHD
מומנט מירבי 200Nm
ביט 1/4" (6.35 מ"מ)
מספר מהירויות 12
במזוודה
גוף בלבד:
קוד גמל: 831098
קוד מטאבו: 602396890

מנוע ללא פחמים
לעבודה מהירה,
יעילה וחסכונית

3 שלוש שנים אחריות
על סוללות ומטענים
ללא הגבלת כמות טעינות

2 שנתיים אחריות על
נטענים וכלים נבחרים



סרוק למפרט טכני



סרוק למפרט טכני

SSD 18 LT 200 BL
מברגת אימפקט (גוף בלבד)
קוד גמל: 809882
קוד מטאבו: 602397850
סוללות 18V
ללא פחמים
מומנט מירבי 200Nm
ביט 1/4" (6.35 מ"מ)

2 שנתיים אחריות על
נטענים וכלים נבחרים



סרוק למפרט טכני

GB 18 LTX BL Q I
מברגה/מקדחה להברזה
קוד גמל: 800704
קוד מטאבו: 602362660
סוללות 18V 2X5.5AH LIHD
מומנט 65/130Nm
ביט 1/2" (13 מ"מ)
מהירויות 0-550/0-2,000 סל"ד
גוף בלבד:
קוד גמל: 898930
קוד מטאבו: 602362850

מנוע ללא פחמים
לעבודה מהירה,
יעילה וחסכונית

3 שלוש שנים אחריות
על סוללות ומטענים
ללא הגבלת כמות טעינות

2 שנתיים אחריות על
נטענים וכלים נבחרים



סרוק למפרט טכני

SSW 18 LTX 300 BL
מפתח רטיטה 1/2" (גוף בלבד)
קוד גמל: 835201
קוד מטאבו: 602395890
מתח סוללה 18V
מומנט 300/480Nm
ביט 1/2" (12.70 מ"מ)
מספר מהירויות 12
מהירויות 0-2,650 סל"ד

מנוע ללא פחמים
לעבודה מהירה,
יעילה וחסכונית

2 שנתיים אחריות על
נטענים וכלים נבחרים



SSW 18 LTX 400 BL
מפתח רטיטה נטען
קוד גמל: 029730
קוד מטאבו: 602205500
סוללה 18V
מומנט 400/620Nm
ביט 1/2" (12.70 מ"מ)
במזוודה
גוף בלבד:
קוד גמל: 833276
קוד מטאבו: 602205890

מנוע ללא פחמים
לעבודה מהירה,
יעילה וחסכונית

3 שלוש שנים אחריות
על סוללות ומטענים
ללא הגבלת כמות טעינות

2 שנתיים אחריות על
נטענים וכלים נבחרים



סרוק למפרט טכני



SSW 18 LTX 600
מפתח רטיטה
קוד גמל: 029747
קוד מטאבו: 602198500
סוללות 18V / 2x4.0Ah
מומנט מירבי 600Nm
ביט 1/2" (12.70 מ"מ)
במזוודה
גוף בלבד:
קוד גמל: 824663
קוד מטאבו: 602198840

3 שלוש שנים אחריות
על סוללות ומטענים
ללא הגבלת כמות טעינות

2 שנתיים אחריות על
נטענים וכלים נבחרים



סרוק למפרט טכני



סרוק למפרט טכני



SSW 18 LTX 800 BL
מפתח רטיטה 1/2" 800Nm
קוד גמל: 799596
קוד מטאבו: 602403660
סוללה 18V 2X5.5AH LIHD
מספר מהירויות 12
מהירות 0-2,575 סל"ד
מומנט 800/1,200Nm
ביט 1/2" (12.7 מ"מ)
במזוודה
גוף בלבד:
קוד גמל: 799589
קוד מטאבו: 602403850

3 שלוש שנים אחריות
על סוללות ומטענים
ללא הגבלת כמות טעינות

2 שנתיים אחריות על
נטענים וכלים נבחרים



SSW 18 LTX 1450 BL
מפתח רטיטה 1/2" 1,450Nm
קוד גמל: 799565
קוד מטאבו: 60240166
סוללה 18V 2X5.5AH LIHD
מספר מהירויות 12
מהירות 0-1,500 סל"ד
מומנט 1,450/1,900Nm
ביט 1/2" (12.7 מ"מ)
במזוודה
גוף בלבד:
קוד גמל: 799572
קוד מטאבו: 602401850

3 שלוש שנים אחריות
על סוללות ומטענים
ללא הגבלת כמות טעינות

2 שנתיים אחריות על
נטענים וכלים נבחרים



סרוק למפרט טכני



SSW 18 LTX 1750 BL
מפתח רטיטה 3/4" 1,750Nm
קוד גמל: 799619
קוד מטאבו: 60240266
סוללה 18V 2X5.5AH LIHD
מספר מהירויות 12
מהירות 0-1,650 סל"ד
מומנט 1,750/2,100Nm
ביט 3/4" (19 מ"מ)
גוף בלבד:
קוד גמל: 801268
קוד מטאבו: 602402850

3 שלוש שנים אחריות
על סוללות ומטענים
ללא הגבלת כמות טעינות

2 שנתיים אחריות על
נטענים וכלים נבחרים



סרוק למפרט טכני



למחיר, פנה לסוכן המכירות שלך

למחיר, פנה לסוכן המכירות שלך



KH 18 LTX BL 24

פטישון ללא פחמים 24 מ"מ
 קוד גמל: 809899
 קוד מטאבו: 601713800
אלקטרוני
סוללות 18V / LiHD 2x4.0Ah
הלימות לדקה 4,750
עוצמת הלימה 2.2J
מהירות 0-1,280 סל"ד
3 מצבים: חציבה; קידוח; חציבה-קידוח
קוטר קידוח מירבי:
 אבן 82 מ"מ בטון 24 מ"מ מתכת 13 מ"מ עץ 30 מ"מ
במזווה, כולל 2 סוללות ומטען
גוף בלבד:
 קוד גמל: 809929
 קוד מטאבו: 601713850

3 שלוש שנים אחריות על סוללות וחוטמים ללא הגבלת כמות טעינות

2 שנהיים אחריות על נטענים וכלים נבחרים



סרוק למפרט טכני



KHA 18 LTX BL 40

פטיש חציבה וקידוח 40 מ"מ (גוף בלבד)
 קוד גמל: 815562
 קוד מטאבו: 600752840
מתח סוללה 18V
אלקטרוני
ללא פחמים
הלימות לדקה 3,200
עוצמת הלימה 8.6J
במזווה

2 שנהיים אחריות על נטענים וכלים נבחרים



סרוק למפרט טכני

למחיר, פנה לסוכן המכירות שלך



AS 18 L PC COMPACT

שואב אבק 18V (גוף בלבד)
 קוד גמל: 812936
 קוד מטאבו: 602028850
מתח סוללה 18V
לחץ שאיבה 120 מיליבר
יציאת אוויר מקסימלית 2,100 ליטר לדקה
מיכל שאיבה 6 ליטר

2 שנהיים אחריות על נטענים וכלים נבחרים



סרוק למפרט טכני



AV 18

מאוורר נטען (גוף בלבד)
 קוד גמל: 853007
 קוד מטאבו: 606176850
מתח סוללה 18V
עד 7 שעות עבודה עם סוללה 5.2Ah
קוטר 355 מ"מ
מהירות מקסימלית 1,300 סל"ד
3 מהירויות:
 1.8 / 2.8 / 3.8 מטר לשניה
שקט במהירות מקסימלית

2 שנהיים אחריות על נטענים וכלים נבחרים



סרוק למפרט טכני



AG 18

מפוח (גוף בלבד)
 קוד גמל: 896547
 קוד מטאבו: 602242850
סוללה LiHD 18V
יציאת אוויר מקסימלית 74 מטר לשניה

2 שנהיים אחריות על נטענים וכלים נבחרים



סרוק למפרט טכני



HG 18 LTX 500

אקדח/מפזר חום נטען (גוף בלבד)
 קוד גמל: 822799
 קוד מטאבו: 610502850
סוללה 18V
ויסות טמפרטורה 300/500°
מתחמם במהירות וניתן לשימוש תוך 5 שניות בלבד
בטמפרטורה של 300 מעלות

2 שנהיים אחריות על נטענים וכלים נבחרים



סרוק למפרט טכני



FP 18 LTX

אקדח גריז נטען (גוף בלבד)
 קוד גמל: 801718
 קוד מטאבו: 600789850
סוללה 18V
גודל מיכל 400 גר'
רמת לחץ מקסימלית 690 באר
מהירות פריקה 290 גר' בדקה
אורך צינור 120 ס"מ

2 שנהיים אחריות על נטענים וכלים נבחרים



סרוק למפרט טכני

למחיר, פנה לסוכן המכירות שלך



LiHD BATTERY 18V - 4.0 Ah
 סוללת 4Ah LiHD
 קוד גמל: 825783
 קוד מטאבו: 625367000



סרוק למפרט טכני



LiHD BATTERY 18V - 5.5 Ah
 סוללת 5.5Ah LiHD
 קוד גמל: 818174
 קוד מטאבו: 625368000



סרוק למפרט טכני



LiHD BATTERY 18V - 8 Ah
 סוללת 8Ah LiHD
 קוד גמל: 825684
 קוד מטאבו: 625369000



סרוק למפרט טכני



LiHD BATTERY 18V - 10 Ah
 סוללת 10Ah LiHD
 קוד גמל: 818167
 קוד מטאבו: 625549000



סרוק למפרט טכני



CHARGER ASC 55, 12-36 V, EU
 מטען 3 אמפר שעה - 12-36V ASC 55
 קוד גמל: 032488
 קוד מטאבו: 627044000

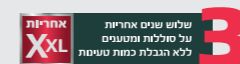

סרוק למפרט טכני



QUICK CHARGER ASC 145, 12-36 V, EU
 מטען 8 אמפר שעה - 12-36V ASC 145
 קוד גמל: 835072
 קוד מטאבו: 627378000

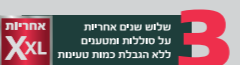

סרוק למפרט טכני



BASIC SET 2 X 4.0 AH + METABOX 145
 סט 2 סוללות 4Ah + 18V / 4Ah מטען מהיר ASC 55
 קוד גמל: 853212
 קוד מטאבו: 685064000



סרוק למפרט טכני

למחיר, פנה לסוכן המכירות שלך





התרשמתם?

רוצים שנגיע אליכם להדגמה והתנסות ללא התחייבות?
 מוזמנים לסרוק הברקוד ולהשאיר לנו הפרטים שלכם ואנו
 נגיע אליכם בהקדם.

שרות לקוחות: 04-650577 sheruti@gamalsarid.co.il





מיצור בישראל
כחול לבן



חדשנות
ומובילות טכנולוגית



איכות ובטיחות
ללא פשרות



כלי עבודה חשמליים
הטובים בעולם



70 שנות
ניסיון וידע

המותגים שלנו לכלי עבודה:

metabo

RYOBI

KYOCERA

CGW גמל שריד
מוצרי חיתוך, השחזה וליטוש תוצרת הארץ

דוא"ל sherutl@gamalsarid.co.il | פקס 04-6540899 | 04-6507325

טל. 04-6507577 | www.metabo.co.il | www.gamalsarid.co.il | גמל שריד CGW